

HAVAL

HAVAL JOLION

Руководство по эксплуатации

HAVAL JOLION

Руководство по эксплуатации

HAVAL



Благодарим вас за выбор автомобиля HAVAL!

Чем лучше вы будете знать свой автомобиль, тем больше радости и комфорта принесет вам его использование. Именно поэтому:

Перед началом использования автомобиля внимательно ознакомьтесь с настоящим руководством. Здесь вы ознакомитесь с важной информацией об эксплуатации автомобиля и благодаря этому сможете в полной мере использовать все его технические преимущества. Кроме того, вы получите полезную информацию об уходе за вашим автомобилем, о безопасном вождении, а также о безопасности дорожного движения.

От всего сердца желаем вам приятной и безопасной дороги!

Общие сведения

Оснащение автомобиля

Обратите внимание на то, что в настоящем руководстве описывается стандартное оборудование, оборудование, входящее в комплектацию согласно национальным стандартам, а также специальное оборудование, предназначенное для конкретной модели автомобиля. Поэтому некоторые виды и функции оборудования, описанные в настоящем руководстве, могут не входить в комплектацию вашего автомобиля или использоваться в автомобилях, выпускаемых только для определенных рынков. Информацию о комплектации вашего автомобиля вы можете найти в документах, предоставленных при его покупке, или запросить ее у авторизованного дилера.

Комплектующие, запасные части и аксессуары

На сегодняшний день у владельцев автомобилей есть возможность приобретать не только оригинальные запасные части, но также запасные части и комплектующие от других производителей, которые подходят для данной модели автомобиля. Использование неоригинальных запасных частей и комплектующих, даже если они прошли сертификацию в соответствующих государственных органах, может отрицательно сказаться на безопасности автомобиля. Наша компания не несет никакой ответственности и не предоставляет никаких гарантий в отношении неоригинальных запас-

ных частей и комплектующих, установленных на автомобиль.

Запрещается переоборудовать автомобиль с использованием неоригинальных компонентов. Переоборудование с использованием неоригинальных комплектующих может повлиять на эксплуатационные характеристики, безопасность или срок службы автомобиля, а также привести к нарушению требований законодательства. Кроме того, если причиной неисправностей и проблем с функционированием автомобиля стало его переоборудование, гарантия качества на автомобиль не распространяется.

Запрещается переоборудовать подвеску, тормозную систему и другие системы автомобиля. Это может негативно повлиять на безопасность вождения.

Запрещается вносить изменения в блоки предохранителей, так как это может негативно повлиять на работу электрооборудования автомобиля.

Внесение изменений в электронные компоненты, программное обеспечение и электропроводку может повлиять на их функциональность, а также на работу других компонентов, в частности, систем безопасности. Это, в свою очередь, повлияет на безопасность эксплуатации автомобиля и увеличит риск возникновения аварии или получения травм. По этой причине запрещается вносить изменения в проводку, электронные компоненты и программное обеспечение.

Актуальность настоящего руководства

Вся информация, представленная в настоящем руководстве, является актуальной на момент его выпуска. Однако, поскольку мы непрерывно совершенствуем нашу продукцию, мы оставляем за собой право обновлять содержащиеся в нем сведения без дополнительного уведомления.

Оборудование, описанное в руководстве и изображенное на иллюстрациях, может отличаться от представленного в вашем автомобиле.

Представленные в настоящем руководстве изображения дисплеев (включая картинки, значки, текст и т. д.) предназначены только для иллюстрации. Отображаемая на дисплее информация может отличаться в зависимости от комплектации автомобиля, версии программного обеспечения, используемых тем и настроек. Руководствуйтесь фактической комплектацией вашего автомобиля.

Условные обозначения

Предупреждение

Обозначает предупреждающую информацию, требующую особого внимания.

Ее игнорирование может привести к серьезным травмам и летальному исходу, имущественному вреду. Такие предупреждения информируют о том, какие действия следует или не следует предпринимать, чтобы снизить риск нанесения травм себе и окружающим.

Внимание

Обозначает информацию о мерах предосторожности.

Игнорирование таких мер предосторожности может привести к повреждению автомобиля или его оборудования, а также причинению вреда иному имуществу. Такие предупреждения информируют о том, какие действия следует или не следует предпринимать, чтобы предотвратить или снизить риск повреждения автомобиля и его оборудования, причинения вреда иному имуществу.

Полезная информация

Обозначает рекомендации.

Содержит вспомогательную информацию, которая может быть Вам полезна.

(▷ Стр. X)

Таким образом обозначаются номера страниц, на которых можно ознакомиться с дополнительной информацией по тому или иному вопросу.

Меры предосторожности

Предупреждение

Общие меры предосторожности при вождении:

- › Трезвое вождение: алкоголь, наркотики, лекарственные препараты или анестетики замедляют время реакции водителя, ухудшают способность к оценке ситуации и координацию, что может привести к потере

контроля над автомобилем и стать причиной серьезного ДТП.

- › Осторожное вождение: в процессе управления автомобилем следует проявлять особую осторожность. Всегда обращайтесь внимание на ошибочные действия других водителей или пешеходов на проезжей части, чтобы своевременно принимать решения и предотвращать аварии.
 - › Внимательное вождение: водителю следует сосредоточить все свое внимание на управлении автомобилем. Любые действия, отвлекающие водителя, такие, как регулировка кнопок управления, разговор по мобильному телефону или чтение, могут привести к столкновению и подвергают вас, пассажиров и окружающих людей угрозе получения серьезной травмы или смерти.
-

Предупреждение

Не оставляйте детей, людей с ограниченными возможностями или домашних животных в автомобиле без присмотра.

- › Дети, люди с ограниченными возможностями или домашние животные не могут самостоятельно покинуть автомобиль и не в состоянии оказать себе помощь. В различных климатических условиях температура внутри автомобиля может быть очень высокой или очень низкой, что может легко привести к получению пассажирами или домашними животными травм, вплоть до летального исхода.

- › Если дети или домашние животные имеют доступ к ключам, они могут привести автомобиль в движение, а также создать опасность для себя и других участников дорожного движения, например, запустив двигатель, отпустив стояночный тормоз, а также переключая передачи либо открывая двери или окна.
-

Внешний вид

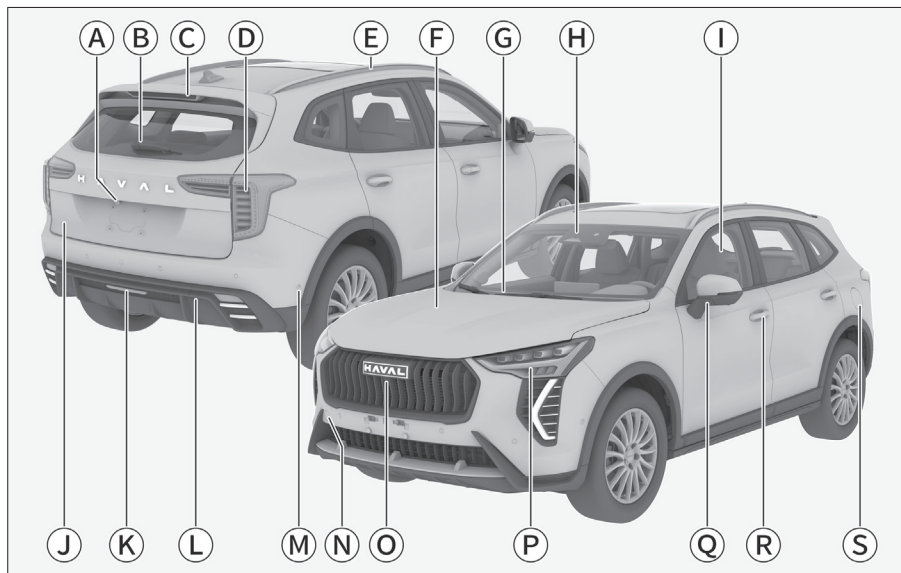

D8ADEEFD5FFA

- Ⓐ Камера, для различных конфигураций автомобиля может использоваться:
Камера заднего вида [125](#)
Система кругового обзора [125](#)
- Ⓑ Очиститель заднего стекла [65](#)
- Ⓒ Лампа верхнего стоп-сигнала
- Ⓓ Задние комбинированные фонари [59](#)
- Ⓔ Рейлинги [54](#)
- Ⓕ Капот [39](#)
- Ⓖ Очиститель ветрового стекла [63](#)
- Ⓗ Камера, для различных конфигураций автомобиля может использоваться:
Система помощи при движении вперед [149](#)
Система помощи при движении по полосе [145](#)
Система распознавания дорожных знаков [157](#)
- Ⓘ Окна [29](#)
- Ⓝ Дверь багажного отделения [25](#)
- Ⓚ Задняя противотуманная фара [59](#)
- Ⓛ Заслонка заднего буксировочного крюка [258](#)
- Ⓜ В зависимости от комплектации автомобиля функции могут отличаться:
Парковочный радар [124](#)
Радары предупреждения столкновений [124](#)
- Ⓝ Заглушка переднего буксировочного крюка [256](#)
- Ⓞ Система кругового обзора [125](#)
- Ⓟ Передняя комбинированная фара [59](#)
- Ⓠ Наружные зеркала заднего вида [49](#)
- Ⓡ Дверная ручка [22](#)
- Ⓢ Лючок заливной горловины топливного бака [37](#)

Интерьер салона

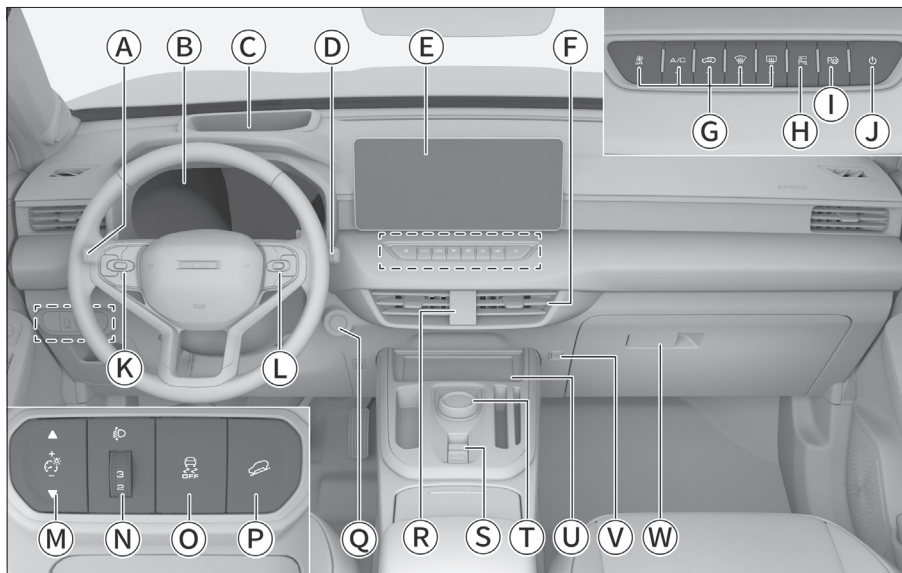

3D43E2305087

- Ⓐ Комбинированный переключатель управления освещением [58](#)
- Ⓑ В зависимости от комплектации автомобиля функции могут отличаться:
Традиционная комбинация приборов [181](#)
Виртуальная приборная панель [188](#)
- Ⓒ Проекционный дисплей [179](#)
- Ⓓ Комбинированный переключатель управления стеклоочистителями [63](#)
- Ⓔ Мультимедийный дисплей [211](#)
- Ⓕ Дефлектор системы климат-контроля [74](#)
- Ⓖ Кнопка климат-контроля [66](#)
- Ⓗ Кнопка кругового обзора [126](#)
- Ⓘ Кнопка автоматической парковки [128](#)
- Ⓙ Кнопка включения мультимедийной системы [208](#)
- Ⓚ Кнопки управления аудио- и мультимедиа системой [208](#)
- Ⓛ Кнопки на правой стороне рулевого колеса для управления следующими системами:
Система круиз-контроля [138](#)
Система адаптивного круиз-контроля [163](#)
Система интеллектуального круиз-контроля [167](#)
Регулирование обычных приборов [184](#)
Регулирование виртуальных приборов [184](#)
- Ⓜ Кнопка регулирования яркости приборов [61](#)
- Ⓝ Ручка регулирования высоты освещения [61](#)
- Ⓞ Кнопка электронной системы стабилизации [176](#)
- Ⓟ Кнопка системы контроля спуска со склона [175](#)
- Ⓠ Выключатель зажигания [100](#)
- Ⓡ Кнопка аварийной световой сигнализации [60](#)
- Ⓢ Выключатель стояночного тормоза [105](#)
- Ⓣ Селектор передач [113](#)
- Ⓤ Беспроводная зарядка для мобильного телефона [76](#)
- Ⓥ Крючок для вещей [81](#)
- Ⓦ Перчаточный ящик [79](#)

Содержание

1 Эксплуатация

Инструкции по эксплуатации ключей, дверей, окон, сидений и другого оборудования.

2 Управление автомобилем

Информация, имеющая отношение к управлению автомобилем: запуск двигателя, переключение передач, показания приборов и другая информация.

3 Мультимедийная система

Информация, связанная с мультимедийной системой: звонки по Bluetooth, системные настройки и т. п.

4 Безопасность

Иммобилайзер, ремни безопасности и другие компоненты системы безопасности.

5 В экстренных ситуациях

Инструкции по устранению неисправностей: замена колеса, запуск двигателя от аккумулятора другого автомобиля и т. д.

6 Техническое обслуживание и уход за автомобилем

Описание процедур регулярного осмотра, планового технического обслуживания и ухода за автомобилем.

7 Гарантийное обслуживание

Включает в себя регистрационную карту информации об автомобиле, гарантийную информацию и прочие данные.

8 Программа сервисной поддержки постгарантийного обслуживания

Программа сервисной поддержки постгарантийного обслуживания

9 Технические данные

Технические характеристики и идентификационные данные автомобиля.

10 Указатель

Алфавитный указатель к настоящему руководству.

Эксплуатация

Ключи	18
Оснащение автомобиля	18
Информация о ключах	18
Описание кнопок	19
Замена элемента питания	20
Замки дверей	22
Оснащение автомобиля	22
Блокировка и разблокировка с помощью интеллектуальной системы доступа в автомобиль	22
Блокировка и разблокировка кнопками ключа	23
Блокировка и разблокировка кнопкой центрального управления	23
Разблокировка при помощи внутренней ручки	23
Блокировка и разблокировка механическим ключом	24
Аварийная блокировка	24
Задняя дверь	25
Аварийная разблокировка двери багажного отделения	26
Детский замок	27
Разблокировка дверей при выключении двигателя	28
Автоматическая блокировка во время движения	28
Автоматическая повторная блокировка	28
Автоматическая разблокировка при столкновении	28
Окна	29
Оснащение автомобиля	29

Переключатели стеклоподъемников	29
Переключатели стеклоподъемников со стороны пассажиров	30
Функция защиты от перегрева	30
Функция защиты от заземления	30
Функция задержки по времени	31
Функция удобного закрывания	31
Инициализация	31
Люк	33
Оснащение автомобиля	33
Открывание и закрывание люка	33
Открывание и закрывание солнцезащитной шторки	34
Функция защиты от перегрева	34
Функция совместного управления	35
Функция защиты от заземления	35
Функция задержки по времени	35
Функция удобного закрывания	35
Функция автоматического закрывания	36
Инициализация	36
Заправка топливом	37
Оснащение автомобиля	37
Способ заправки	37
Информация о топливе	38
Капот	39
Оснащение автомобиля	39
Открывание	39
Закрывание	39

Сиденья	41	Комбинированный переключатель управления освещением	58
Оснащение автомобиля	41	Функция задержки выключения фар "Проводи меня домой"	60
Подголовники	41	Дневные ходовые огни	60
Регулировка передних сидений с электроприводом	42	Сигнал экстренного торможения	60
Сиденья переднего ряда с ручной регулировкой	43	Аварийная световая сигнализация	60
Регулировка сидений заднего ряда	44	Регулировка угла наклона фар ...	61
Подлокотники задних сидений ...	45	Регулятор яркости подсветки приборной панели	61
Подогрев задних сидений	45	Лампа для чтения	61
Настройка сидений	47	Боковые потолочные плафоны ...	62
Зеркала заднего вида	49	Центральный потолочный плафон	62
Оснащение автомобиля	49	Подсветка багажного отделения	62
Внутреннее зеркало заднего вида с ручным управлением функцией затемнения	49	Управление стеклоочистителями ...	63
Внутреннее зеркало заднего вида с автоматическим управлением функцией затемнения	49	Оснащение автомобиля	63
Регулировка наружных зеркал заднего вида	49	Очиститель ветрового стекла	63
Функция обогрева наружных зеркал заднего вида	51	Очиститель заднего стекла	66
Рулевое колесо	52	Настройки передних стеклоочистителей и омывателя	67
Оснащение автомобиля	52	Система климат-контроля	68
Способы регулировки	52	Оснащение автомобиля	68
Функция обогрева	52	Экран настроек системы климат-контроля	68
Рейлинги	54	Панель управления системой климат-контроля	72
Оснащение автомобиля	54	Управление системой климат-контроля	73
Рейлинги	54	Дефлектор системы климат-контроля	74
Управление освещением	56		
Оснащение автомобиля	56		
Настройки освещения	56		

Беспроводное зарядное устройство для мобильного телефона	76
Оснащение автомобиля	76
Способ использования	76
Оснащение салона	78
Оснащение автомобиля	78
Солнцезащитный козырек	78
Косметическое зеркало	78
Перчаточный ящик	79
Отделение для хранения	79
Подстаканники переднего ряда ..	79
Подстаканники заднего ряда	80
Отделения для бутылок	81
Крючок для вещей	81
Багажная полка	81
Разъем источника питания	82

Управление автомобилем

Правила управления автомобилем	86
Оснащение автомобиля	86
Перед началом движения	86
Во время вождения	87
Меры предосторожности для пассажиров	89
Остановка и стоянка автомобиля	90
Экономичное вождение	90

Рекомендации по управлению автомобилем в неблагоприятных условиях	92
Оснащение автомобиля	92
Вождение в условиях тумана	92
Вождение в условиях дождя	92

Преодоление затопленного участка	93
Управление автомобилем в жаркое время года	94
Управление автомобилем в холодное время года	95
Двигатель	98
Рекомендации по управлению автомобилем в период обкатки	98
Оснащение автомобиля	98
Шины	98
Тормозные колодки	98
Выключатель зажигания	100
Оснащение автомобиля	100
Выключатель зажигания кнопочного типа	100
Запуск и выключение двигателя ...	102
Оснащение автомобиля	102
Запуск двигателя	102
Выключение двигателя	103
Стояночный тормоз	105
Оснащение автомобиля	105
Меры предосторожности	105
Электрический стояночный тормоз	105
Механическая коробка передач ...	109
Оснащение автомобиля	109
Описание передач	109
Переключение передач	109
Начало движения	110
Начало движения на уклоне	111
Остановка	111
Автоматическая коробка передач	112
Оснащение автомобиля	112

Описание передач	112	Функция предупреждения	135
Переключение передач	112	Система контроля усталости водителя	136
Аварийная разблокировка в режиме Р коробки передач	114	Оснащение автомобиля	136
Функция медленного движения	115	Общие сведения о системе контроля усталости водителя ...	136
Начало движения	115	Способ использования	136
Остановка	116	Ограничения функции	137
Режимы управления	117	Система круиз-контроля	138
Оснащение автомобиля	117	Оснащение автомобиля	138
Переключение режимов	117	Система круиз-контроля	138
Функция запоминания режимов привода	117	Интеллектуальная система помощи при вождении	141
Усилитель рулевого управления	119	Оснащение автомобиля	141
Оснащение автомобиля	119	Главный интерфейс интеллектуального управления автомобилем	141
Переключение режимов	119	Система помощи при движении по полосе	145
Система помощи при парковке	121	Система помощи при движении вперед	149
Оснащение автомобиля	121	Система распознавания дорожных знаков	157
Датчики системы помощи при парковке	121	Система контроля задней и боковых зон	159
Настройки системы помощи при выезде с парковки задним ходом	122	Система адаптивного круиз- контроля	163
Парковочный радар	124	Система интеллектуального круиз-контроля	167
Радары предупреждения столкновений	124	Система помощи при движении ...	173
Камера заднего вида	125	Оснащение автомобиля	173
Система кругового обзора	125	Меры предосторожности при использовании систем помощи при вождении	173
Система автоматической парковки	128	Антиблокировочная тормозная система	173
Система контроля давления в шинах	134		
Оснащение автомобиля	134		
Описание системы	134		
Функция контроля	134		

Электронная система распределения тормозных усилий	174	Интерфейс проекционного дисплея	180
Система помощи при экстренном торможении	174	Традиционная комбинация приборов	181
Противобуксовочная система ...	174	Оснащение автомобиля	181
Система предотвращения опрокидывания	174	Обзор	181
Система предотвращения повторных столкновений	174	Кнопки на рулевом колесе	184
Система усилителя рулевого управления	175	Меню данных о движении	184
Система помощи при трогании на подъеме	175	Интерфейс предупреждающих сообщений	185
Система помощи при движении на спуске	175	Меню настроек	186
Электронная система поддержания курсовой устойчивости	176	Виртуальная приборная панель	188
Система снижения токсичности выхлопных газов	177	Оснащение автомобиля	188
Оснащение автомобиля	177	Обзор	188
Уведомления	177	Кнопки на рулевом колесе	191
Кислородный датчик	177	Меню данных о движении	191
Каталитический нейтрализатор	177	Меню мультимедийной системы	192
Турбокомпрессор	178	Меню вызова	192
Система улавливания паров топлива	178	Окно навигационной информации	193
Система рециркуляции картерных газов	178	Интерфейс предупреждающих сообщений	193
Система диагностики автомобиля	178	Меню настроек	194
Система проекционного дисплея	179	Индикаторы комбинации приборов	196
Оснащение автомобиля	179	Оснащение автомобиля	196
Описание системы	179	Индикаторы комбинации приборов	196
Способ использования	179		

Мультимедийная система

Меры предосторожности	206
Оснащение автомобиля	206

Меры предосторожности	206	Использование трехточечных ремней безопасности	225
Эксплуатация	206	Подушки безопасности	226
Радиоприемник	207	Оснащение автомобиля	226
USB-накопители	207	Меры предосторожности	226
Bluetooth	207	Подушки безопасности	227
Описание панели управления	208	Фронтальные подушки безопасности	228
Оснащение автомобиля	208	Боковые подушки безопасности	230
Кнопки на рулевом колесе	208	Шторки безопасности	231
Выключатель мультимедийной системы	208	Детская удерживающая система	233
Подключение внешних устройств	209	Оснащение автомобиля	233
Описание дисплея	211	Указания по безопасной эксплуатации детских кресел	233
Оснащение автомобиля	211	Точки крепления детских кресел	234
Управление дисплеем	211	Рекомендуемые модели детских кресел	235
Индикаторы состояния дисплея	211	Установка детского автокресла	235
Интерфейс	213	Противоугонная система автомобиля	238
Оснащение автомобиля	213	Оснащение автомобиля	238
Главное меню	213	Описание системы	238
Меню	214	Включение системы	238
Меню быстрого вызова	215	Условия срабатывания сигнализации	238
Панель быстрого доступа	216	Способы отключения сигнализации	239
Apple CarPlay	216	Выключение системы	239
Android Auto	217	Система прекращения подачи топлива при столкновении	240
Настройки	218	Оснащение автомобиля	240

Безопасность

Ремни безопасности	222
Правильное пристегивание ремнем безопасности	223
Ремни безопасности передних сидений с преднатяжителем	224

Система прекращения подачи топлива при столкновении	240
---	-----

В экстренных ситуациях

Комплект бортового инструмента	242
Оснащение автомобиля	242
Место размещения бортового инструмента	242
Запасное колесо	243
Оснащение автомобиля	243
Информация о запасном колесе	243
Место размещения	243
Снятие и установка на место	244
Замена колеса	245
Оснащение автомобиля	245
Признаки повреждения шин	245
Подготовка к замене колеса	245
Установка запасного колеса	246
Установка запасного колеса	247
Действия в случае аварии	249
Оснащение автомобиля	249
Действия при дорожно-транспортном происшествии	249
Запуск двигателя от аккумуляторной батареи другого автомобиля	250
Оснащение автомобиля	250
Признаки низкого заряда аккумуляторной батареи	250
Способы запуска двигателя от аккумуляторной батареи другого автомобиля	250

Перегрев двигателя	252
Оснащение автомобиля	252
При перегреве двигателя	252
Буксировка	254
Оснащение автомобиля	254
Буксировка с помощью специализированной техники	254
Буксировка с помощью буксировочного крюка	255
Буксировочный трос	256
В случае поломки транспортного средства	257
Действия при застревании автомобиля	258
Система вызова экстренных служб	260
Оснащение автомобиля	260
Связь с оператором сервисной службы	260
Система вызова экстренных служб (тип I)	260
Система вызова экстренных служб (тип II)	262

Техническое обслуживание и уход за автомобилем

Необходимость технического обслуживания автомобиля	266
Моторный отсек	267
Оснащение автомобиля	267
Меры предосторожности	267
Уровни жидкостей и масел	268
Моторное масло	270
Тормозная жидкость	271
Охлаждающая жидкость	272
Жидкость омывателя стекол	272

Радиатор и вентилятор радиатора	273
Аккумуляторная батарея	273
Предупреждающие наклейки и обозначения	273
Замена запасных частей	276
Оснащение автомобиля	276
Предохранители	276
Щетки стеклоочистителей	278
Замена щетки заднего стеклоочистителя	280
Автомобильные фары	280
Обслуживание автомобиля	282
Оснащение автомобиля	282
Уход за шинами	282
Уход за люком	284
Уход за кузовом	285
Уход за салоном	287
Меры по предотвращению коррозии	288
Длительное хранение автомобиля	289
Техническое обслуживание автомобиля	291
График планового технического обслуживания	293
Пункты проверки технических жидкостей	294
Тяжелые условия эксплуатации	294
Программа «Помощь на дороге»	296
Свидетельство о прохождении планового технического обслуживания	297

Гарантийное обслуживание

Общие положения	302
Гарантия на новый автомобиль ...	304
В рамках гарантии:	304
Сведения о гарантийных обязательствах	305
Гарантия на новые автомобили не покрывает следующие случаи:	305
Антикоррозийная гарантия на кузов и лакокрасочное покрытие	308
Осмотр кузова	309
Гарантия на запасные части	312
Оригинальные запасные части	312
Гарантийный срок на оригинальные запасные части	312
Условия распространения гарантийного обслуживания	313
Необходимость проведения технического обслуживания	315
Обязанности владельца автомобиля	316
Ежедневный осмотр и уход	316
Объекты проверки и порядок осмотра	316
Плановое техническое обслуживание автомобиля	317
Бонус предоставляемый владельцам автомобилей компанией Naval	317

Регистрационная карточка с информацией об автомобиле ...	319
Карточка регистрации смены владельца	323
Карточка замены одометра	327
Предпродажная подготовка	328

Программа сервисной поддержки постгарантийного обслуживания

Программа сервисной поддержки постгарантийного обслуживания..	330
--	-----

Технические данные

Идентификация автомобиля	332
Оснащение автомобиля	332
Идентификационный номер автомобиля	332
Номер двигателя	333
Параметры автомобиля	334
Основные параметры	334
Динамические параметры	334
Технические характеристики шин	334
Параметры колес	335
Параметры автомобиля	335
Параметры тормозного устройства	335
Параметры масел и жидкостей	336
Параметры сидений	338

Указатель

Алфавитный указатель	340
----------------------------	-----

1

Эксплуатация

Ключи	18
Замки дверей	22
Окна	29
Люк	33
Заправка топливом	37
Капот	39
Сиденья	41
Зеркала заднего вида	49
Рулевое колесо	52
Рейлинги	54
Управление освещением	56
Управление стеклоочистителями	63
Система климат-контроля	68
Беспроводное зарядное устройство для мобильного телефона	76
Оснащение салона	78

Оснащение автомобиля

Обратите внимание на то, что в настоящем руководстве описывается стандартное оборудование, оборудование, входящее в комплектацию согласно национальным стандартам, а также специальное оборудование, предназначенное для конкретной модели автомобиля. Поэтому некоторые виды и функции оборудования, описанные в настоящем руководстве, могут не входить в комплектацию вашего автомобиля или использоваться в автомобилях, выпускаемых только для определенных рынков. Информацию о комплектации вашего автомобиля вы можете найти в документах, предоставленных при его покупке, или запросить ее у авторизованного дилера.

Информация о ключах

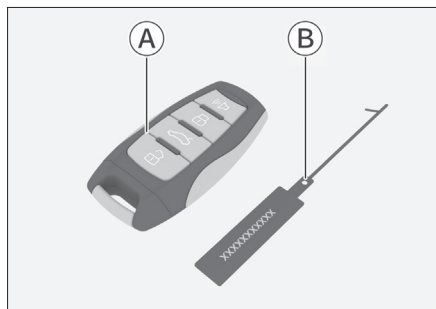

25AD69C6CC4B

- Ⓐ Смарт-ключ
- Ⓑ Бирка с номером ключа

i Полезная информация

- › Храните ключ и бирку надлежащим образом. На бирке указан код, необходимый для восстановления ключа.

Заказать новый ключ в сервисном центре можно только при наличии этого кода.

- › При продаже или передаче автомобиля бирку необходимо передать новому владельцу.

⚠ Внимание

Смарт-ключ содержит электронные компоненты. Во избежание его повреждения необходимо соблюдать следующие инструкции:

- › Не оставляйте ключ в месте, подвергаемом воздействию тепла, например, на приборной панели.
- › Не разбирайте ключ без необходимости.
- › Не используйте ключ для нанесения ударов по другим предметам.
- › Не погружайте ключ в воду и не обрабатывайте его в аппарате для ультразвуковой чистки.
- › Не оставляйте ключ рядом с устройствами, излучающими электромагнитные волны, например, с мобильными телефонами.

Описание кнопок

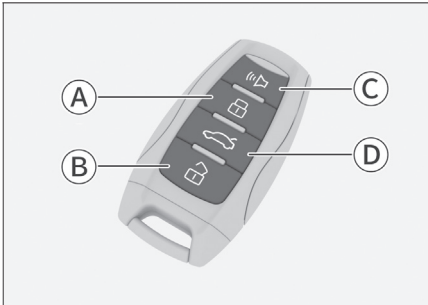

964859EEC481

- Ⓐ Кнопка блокировки
- Ⓑ Кнопка разблокировки
- Ⓒ Кнопка поиска автомобиля
- Ⓓ Кнопка управления дверью багажного отделения

Кнопка блокировки

Нажатие на кнопку блокировки блокирует все двери автомобиля, включая дверь багажного отделения. При этом указатели поворота мигают 1 раз.

i Полезная информация

Если при запираии дверей указатели поворота не мигают, то проверьте, полностью ли закрыты все боковые двери, дверь багажного отделения и капот.

Кнопка разблокировки

Нажатие этой кнопки разблокирует все двери, включая дверь багажного отделения. При этом указатели поворота мигают 2 раза.

i Полезная информация

Режим разблокировки можно настроить в меню мультимедийного дисплея [Настройки автомобиля] → [Вождение]

Если установлен режим «Дверь водителя», то при нажатии кнопки разблокируются только двери места водителя и багажного отделения. Если при этом еще раз нажать кнопку разблокировки, то разблокируются все двери автомобиля.

Кнопка поиска автомобиля

Если все двери, включая дверь багажного отделения, заблокированы, то нажатие кнопки поиска автомобиля позволит быстрее найти припаркованный автомобиль.

Когда автомобиль подаст сигнал, повторно нажмите на кнопку, чтобы выключить функцию поиска.

i Полезная информация

Режим поиска автомобиля можно настроить в меню мультимедийного дисплея [Настройки автомобиля] → [Освещение].

Кнопка управления дверью багажного отделения

Длительное нажатие на кнопку управления дверью багажного отделения разблокирует дверь. Чтобы открыть дверь багажного отделения, после разблокировки нажимайте на микро-

выключатель этой двери в течение 30 секунд.

Внимание

- › Не допускается по своему усмотрению изменять частоту передачи или увеличивать мощность передачи (включая добавление дополнительных усилителей радиочастотной мощности), а также самовольно подключать внешние антенны или переключать на другие передающие антенны.
- › Не допускается создание помех существующим службам беспроводной связи. При обнаружении помех прекратите использование устройства и примите меры по устранению помех. По устранении помех можно продолжить использование устройства.
- › При использовании устройства на его работу может влиять различное радиооборудование, что может приводить к возникновению временных отказов функционирования.

Замена элемента питания

Предупреждение

В комплект вместе с автомобильным ключом входит элемент питания таблеточного типа.

- › Устанавливаемые в автомобильных ключах элементы питания таблеточного типа представляют опасность и всегда должны храниться в недоступном для детей месте, независимо от того, новые они или использованные.

› Проглоченные или попавшие в любую часть тела элементы питания могут создать угрозу здоровью и жизни в течение не более чем 2 часов.

› При возникновении подозрения, что элемент питания был проглочен или попал в какую-либо часть тела, обратитесь за медицинской помощью.

› Утилизируйте использованные элементы питания в соответствии с требованиями местного законодательства. Несоблюдение норм утилизации может нанести вред окружающей среде.

Внимание

› Замену элемента питания выполняйте сухими руками; влага может вызвать коррозию элемента питания.

› Смарт-ключ содержит электронные компоненты, которые должны быть защищены от ударов, высокой температуры, солнечных лучей, жидкости, влаги, коррозии и т. д.

› Не трогайте и не перемещайте другие компоненты.

› Соблюдайте полярность элемента питания.

› При замене элемента питания будьте внимательны, чтобы не потерять детали.

1. Сдвиньте кнопку разблокировки на смарт-ключе, извлеките механический ключ.

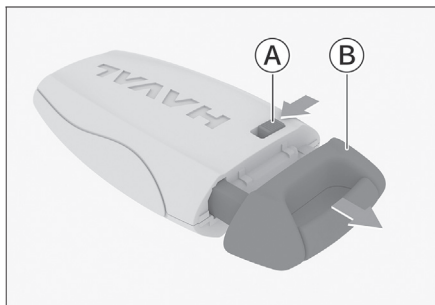

C1BA6E3E9AB8

Ⓐ Кнопка разблокировки

Ⓑ Механический ключ

2. С помощью плоской отвертки аккуратно откройте и снимите заднюю крышку ключа.

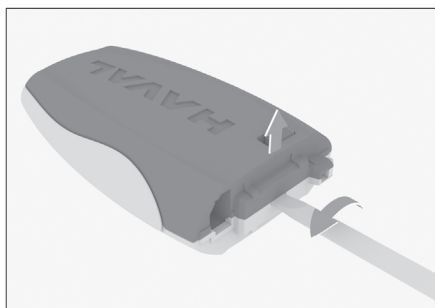

77636832C0AF

3. Извлеките старый элемент питания и вставьте новый элемент в паз.

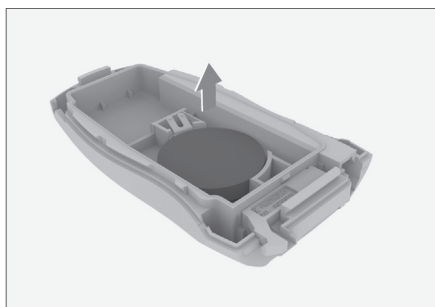

B0B391378D50

При установке элемента питания его положительный полюс должен быть обращен вниз.

Тип элемента питания: CR2032

4. Установите крышку ключа на место.

После завершения установки убедитесь в исправной работе всех кнопок ключа.

Замки дверей

Оснащение автомобиля

Обратите внимание на то, что в настоящем руководстве описывается стандартное оборудование, оборудование, входящее в комплектацию согласно национальным стандартам, а также специальное оборудование, предназначенное для конкретной модели автомобиля. Поэтому некоторые виды и функции оборудования, описанные в настоящем руководстве, могут не входить в комплектацию вашего автомобиля или использоваться в автомобилях, выпускаемых только для определенных рынков. Информацию о комплектации вашего автомобиля вы можете найти в документах, предоставленных при его покупке, или запросить ее у авторизованного дилера.

Блокировка и разблокировка с помощью интеллектуальной системы доступа в автомобиль

При наличии смарт-ключа можно блокировать и разблокировать двери автомобиля с помощью интеллектуальной системы доступа в автомобиль.

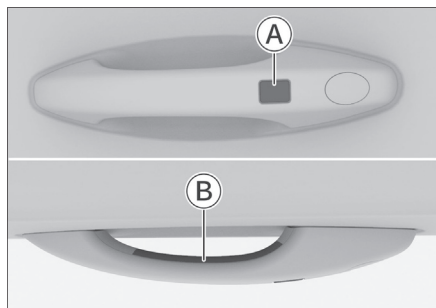

9BCE8619CBDB

Ⓐ Датчик блокировки

Ⓑ Датчик разблокировки

Порядок разблокировки

С помощью прикосновения к датчикам разблокировки можно разблокировать все двери автомобиля, включая дверь багажного отделения. При этом указатели поворота мигают 2 раза.

Полезная информация

Режим разблокировки можно настроить в меню мультимедийного дисплея [Настройки автомобиля] → [Вождение].

Если установлен режим «Дверь водителя», то прикосновение к датчику разблокировки двери водителя вызывает разблокировку только двериместа водителя и багажного отделения. Если при этом еще раз прикоснуться к датчику разблокировки, то разблокируются все двери автомобиля.

Блокирование дверей

Прикоснувшись к датчику блокировки, можно заблокировать все двери автомобиля, включая дверь багажного отделения. При этом указатели поворота мигают 1 раз.

Полезная информация

Если при блокировке дверей указатели поворота не мигают, проверьте, закрыты ли полностью все двери, в том числе дверь багажного отделения и капот.

Полезная информация

- › Дверями можно управлять только при обнаружении смарт-ключа.
- › Не следует одновременно выполнять действия по блокировке и разблокировке.
- › Действия по блокировке или разблокировке дверей могут быть неудачными, если выполняются рукой в перчатке.
- › Радиоволны интеллектуальной системы доступа в автомобиль довольно слабые, и наличие вблизи какого-либо радиооборудования или препятствий может помешать установлению связи между смарт-ключом и автомобилем, из-за чего система не сможет нормально работать.
- › После каждой успешной блокировки или разблокировки дверей автомобиля интеллектуальная система доступа прекращает работу на 3 секунды.

Блокировка и разблокировка кнопками ключа

См. описание кнопок ключа. (▷ Стр. 19)

Блокировка и разблокировка кнопкой центрального управления

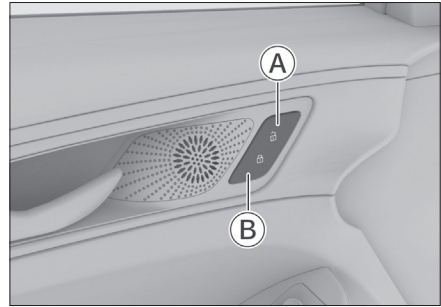

- Ⓐ Кнопка разблокировки
- Ⓑ Кнопка блокировки

Кнопки управления замками дверей находятся на двери водителя. Нажатием кнопки центрального управления замками можно заблокировать или разблокировать все двери автомобиля.

Разблокировка при помощи внутренней ручки

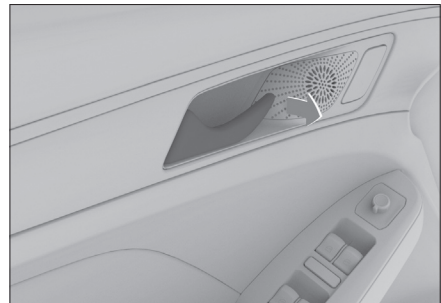

Если потянуть за внутреннюю ручку заблокированной двери, дверь разблокируется; если потянуть еще раз — дверь откроется.

i Полезная информация

Открывая дверь заднего ряда автомобиля с помощью внутренней ручки, убедитесь, что детский замок отключен. В противном случае дверь не откроется.

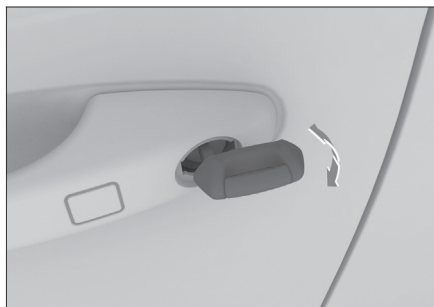

EF7462507AD2

! Внимание

После разблокировки дверей автомобиля следует сначала извлечь механический ключ, прежде чем открывать дверь со стороны водителя.

i Полезная информация

При открывании двери механическим ключом может сработать противоугонная сигнализация.

Блокировка и разблокировка механическим ключом

1. Потяните дверную ручку и с внутренней стороны сдвиньте защитную крышку, чтобы ее снять.



3F0B5694F87F

2. Вставьте механический ключ в скважину замка двери и поверните его, чтобы заблокировать или разблокировать дверь.

Информация об извлечении механического ключа приведена в разделе, посвященном замене элемента питания смарт-ключа. (▷ Стр. 20)

Аварийная блокировка



4D20BEE53777

Дверь переднего пассажира и задние двери оборудованы устройствами аварийной блокировки дверей автомобиля.

Вставьте механический ключ в паз замочной скважины аварийного замка, как показано на рисунке, поверните его в крайнее нижнее положение, а затем закройте дверь, чтобы ее заблокировать.

Полезная информация

Если вам пришлось заблокировать двери таким образом, это означает, что система блокировки дверей с электроприводом неисправна. Следует как можно скорее обратиться в сервисный центр для ее проверки и ремонта.

Задняя дверь

Ручное открывание задней двери

Открывание

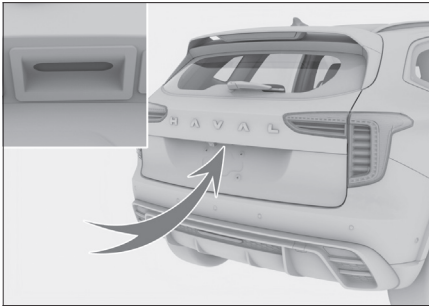

- › При наличии смарт-ключа нажмите на микровыключатель на двери багажного отделения, потянув при этом дверь вверх.
- › При нахождении выключателя зажигания в режиме LOCK нажмите и удерживайте кнопку управления дверью багажного отделения

на ключе. Чтобы открыть багажное отделение, в течение 30 секунд после разблокировки нажмите на микровыключатель на двери и потяните дверь вверх.

- › При разблокированной двери со стороны водителя нажмите на микровыключатель на двери багажного отделения и потяните дверь вверх.

Закрывание

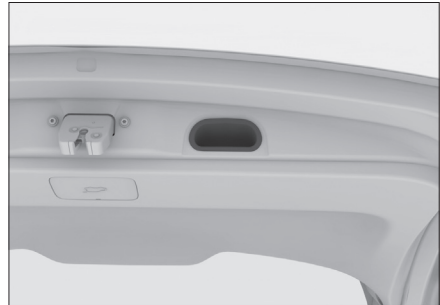

324AEC7C7730

1. Потяните вниз вспомогательную ручку задней двери и отпустите ее до того, как задняя дверь полностью закроется.
2. Нажимайте на дверь багажного отделения снаружи до ее полного закрывания.

Предупреждение

- › Закрывая дверь багажного отделения вручную, обязательно нажимайте на нее снаружи, чтобы закрыть ее полностью. Закрывая дверь багажного отделения с помощью вспомогательной ручки, можно прищемить руку и получить серьезную травму.

Замки дверей

1

Эксплуатация

- › Запрещается вождение автомобиля с открытой дверью багажного отделения.
- › Запрещается перевозка пассажиров в багажном отделении.
- › Если рядом с дверью багажного отделения находятся люди, убедитесь, что открывание или закрывание двери багажного отделения не причинит им вреда.
- › При закрывании двери багажного отделения будьте внимательны, чтобы не защемить сумку или предметы одежды (например, галстук).
- › Во избежание получения случайных травм не позволяйте детям управлять дверью багажного отделения.

Внимание

- › Открывая дверь багажного отделения, не прилагайте чрезмерного усилия, чтобы не повредить ее.
- › Будьте особенно осторожны, открывая дверь багажного отделения при сильном ветре. Под воздействием сильного ветра дверь может раскрыться слишком широко и деформироваться.
- › Если дверь багажного отделения примерзла или обледенела, не пытайтесь открыть ее силой. Сначала включите систему обогрева, подождите, пока температура в салоне поднимется, а затем откройте дверь.

Если необходимо срочно открыть дверь багажного отделения, можно с помощью теплой воды растопить

лед, после чего попытаться открыть дверь.

- › Не устанавливайте и не наклеивайте на упор двери багажного отделения декоративные предметы.
- › Не тяните дверь багажника в стороны во избежание деформации упора.

Полезная информация

- › Если температура окружающей среды ниже 0 °С, упоры двери багажного отделения могут не сработать автоматически. В таком случае можно вручную поднять и открыть дверь.
- › Не устанавливайте тяжелые аксессуары на дверь багажного отделения. Это может привести к тому, что упор не будет поддерживать дверь надлежащим образом.
- › Плавное движение упора двери багажного отделения требует применения смазки, поэтому возле пылезащитного чехла упора могут иметься масляные пятна, что является нормальным явлением.

Аварийная разблокировка двери багажного отделения

1. Находясь в автомобиле, с помощью механического ключа приподнимите аварийную крышку, расположенную в нижней части с внутренней стороны двери багажника.

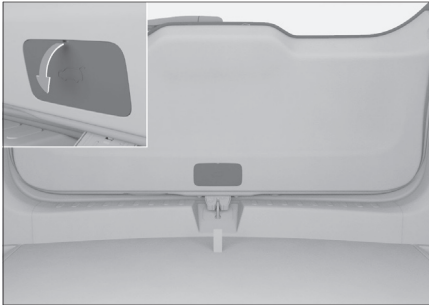

B58F2872692D

Для получения информации о способах доступа к механическому ключу, см. раздел «Ключи». (▷ Стр. 20)

2. Для открытия двери багажного отделения поверните устройство аварийного открытия двери багажного отделения в направлении, указанном на рисунке.

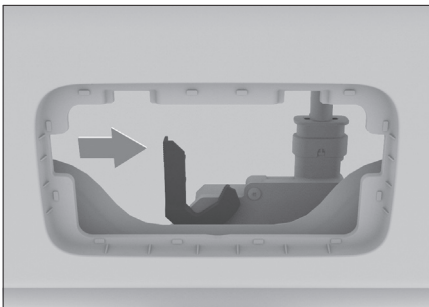

20BDF6834396

i Полезная информация

- › Поворачивая вручную устройство аварийного открытия двери багажного отделения, не прикасайтесь к штампованным металлическим деталям во избежание травм.
- › Необходимость использования данного способа открытия двери багажного отделения означает, что

автомобиль неисправен. Следует незамедлительно обратиться в сервисный центр для проведения осмотра и ремонта.

Детский замок

Из соображений безопасности рекомендуется перевозить детей на задних сиденьях. Задние двери оснащены детскими замками, предотвращающими случайное открывание двери.



E1D0C7587D86

Активировать детский замок можно, переместив рычаг в направлении стрелки. При перемещении рычага в обратном направлении детский замок отключится.

! Предупреждение

Детские замки установлены только на задних дверях. Если ребенок сидит сзади один, активируйте детские замки с обеих сторон, чтобы исключить случайное открывание дверей.

Полезная информация

Когда детские замки активированы, двери можно открыть, только потянув за ручку двери снаружи автомобиля.

Разблокировка дверей при выключении двигателя

После выключения двигателя все двери и дверь багажного отделения автоматически разблокируются.

Данную функцию можно включить или выключить с помощью мультимедийного дисплея [Настройки автомобиля] → [Вождение] → Функцию разблокировки можно включить или выключить.

Автоматическая блокировка во время движения

Скорость, при которой автоматически блокируются двери во время движения, можно настроить в меню мультимедийного дисплея «Настройки автомобиля» → «Настройки движения автомобиля» → «Блокировка дверей».

Полезная информация

Перед началом движения убедитесь, что все двери, включая дверь багажного отделения, полностью закрыты.

Автоматическая повторная блокировка

В случае если при заблокированных дверях, в том числе и дверь багажного

отделения, прикосновением к датчику разблокировки на ручке двери или нажатием кнопки разблокировки ключа двери были разблокированы, то, если положение выключателя зажигания и состояние всех дверей и двери багажного отделения не изменятся в течение 30 секунд, все двери и дверь багажного отделения будут автоматически заблокированы.

Автоматическая разблокировка при столкновении

Если система фиксирует столкновение при нахождении выключателя зажигания в режиме ON, происходит автоматическая разблокировка всех дверей.

Оснащение автомобиля

Обратите внимание на то, что в настоящем руководстве описывается стандартное оборудование, оборудование, входящее в комплектацию согласно национальным стандартам, а также специальное оборудование, предназначенное для конкретной модели автомобиля. Поэтому некоторые виды и функции оборудования, описанные в настоящем руководстве, могут не входить в комплектацию вашего автомобиля или использоваться в автомобилях, выпускаемых только для определенных рынков. Информацию о комплектации вашего автомобиля вы можете найти в документах, предоставленных при его покупке, или запросить ее у авторизованного дилера.

Переключатели стеклоподъемников

Переключатели стеклоподъемников со стороны водителя

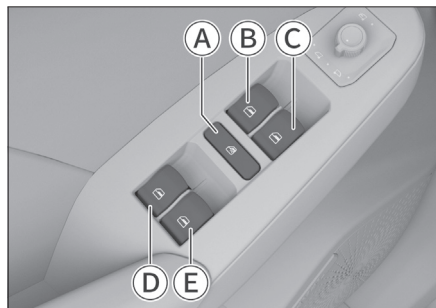

6CAD4A66D3FD

- Ⓐ Переключатель блокировки окон
- Ⓑ Переключатель стеклоподъемника со стороны водителя

- Ⓒ Переключатель стеклоподъемника со стороны переднего пассажира
- Ⓓ Переключатель заднего левого стеклоподъемника
- Ⓔ Переключатель заднего правого стеклоподъемника

Ручное управление

Чтобы открыть или закрыть окно, нажмите или потяните соответствующий переключатель. Удерживайте его, пока стекло не достигнет требуемого положения, после чего отпустите переключатель.

Предупреждение

Перед закрытием окна убедитесь, что головы и руки пассажиров находятся от него на безопасном расстоянии. В противном случае пассажиры могут получить серьезные травмы.

Открывание и закрывание одним нажатием

Нажмите на переключатель стеклоподъемников сильнее, чем обычно, после чего отпустите: окно автоматически откроется полностью. Чтобы остановить его, потяните переключатель.

Потяните переключатель стеклоподъемников сильнее, чем обычно, после чего отпустите: окно автоматически закроется полностью. Чтобы остановить процесс закрытия, нажмите на кнопку.

Полезная информация

В некоторых моделях только окно со стороны водителя оснащено функцией открытия и закрытия одним нажатием.

Внимание

При низких температурах между стеклом и рамой может образовываться лед, который будет препятствовать движению стекла. В таком случае не следует многократно нажимать на переключатели во избежание повреждения подъемно-опускного механизма. Подождите, пока температура в салоне поднимется и лед растает. После этого можно будет пользоваться стеклоподъемниками.

Аварийное поднятие стекол

В случае аварийной ситуации потяните переключатель стеклоподъемника вверх до упора и удерживайте его, при этом срабатывает функция аварийного подъема стеклоподъемника, а функция защиты от заземления в это время не работает.

Блокировка окон

После нажатия кнопки блокировки окон управлять ими при помощи переключателей стеклоподъемников, находящихся на задних дверях, будет невозможно.

Повторное нажатие кнопки восстановит функции переключателей стеклоподъемников на задних дверях.

Предупреждение

Если в автомобиле находится ребенок, рекомендуется посадить его на более безопасное сиденье заднего ряда и включить функцию блокировки окон.

Переключатели стеклоподъемников со стороны пассажиров

Переключатели стеклоподъемников расположены на подлокотниках пассажирских дверей и предназначены для открывания и закрывания соответствующих окон.

Функция защиты от перегрева

Продолжительное многократное нажатие на переключатель стеклоподъемника может активировать функцию защиты от перегрева электропривода стеклоподъемника. При этом переключатель стеклоподъемника временно перестанет работать. Когда электропривод остынет, функции переключателя восстановятся.

Функция защиты от заземления

Если в процессе закрывания окна между оконной рамой и окном возникнет препятствие, то при достижении определенного значения давления окно перестанет закрываться и автоматически опустится на некоторое расстояние.

i Полезная информация

В зависимости от комплектации автомобиля, такой функцией оснащено только окно со стороны водителя в некоторых моделях.

⚠ Предупреждение

- Запрещается проверять работу функции защиты от заземления на себе.
- Если перед самым закрытием окна между рамой и стеклом окажется какой-либо предмет, функция защиты от заземления не работает.
- Во время срабатывания функции аварийного поднимания стекол функция защиты от заземления не будет работать.

i Полезная информация

- В неблагоприятных условиях, например, при низкой температуре или сильной тряске, в процессе подъема стекла может сработать защита от заземления. В таком случае потяните переключатель стеклоподъемника сильнее, чем обычно, и отпустите: окно закроется полностью.
- Если произошел сбой функции подъема и опускания стекол одним нажатием, функция защиты от заземления также перестанет работать, и для восстановления их нормальной работы можно выполнить операцию инициализации.

Функция задержки по времени

В течение некоторого времени после перевода выключателя зажигания в режим LOCK стеклоподъемники будут продолжать работать.

Функция удобного закрывания

Когда выключатель зажигания находится в режиме LOCK, и все двери автомобиля, в том числе и дверь багажного отделения, закрыты, длительное нажатие на кнопку блокировки на ключе или на датчик блокировки на ручке двери приведет к автоматическому закрыванию всех окон.

В процессе автоматического открывания окна нажатие на кнопку блокировки или разблокировки на ключе может остановить подъем окна.

i Полезная информация

Если в процессе автоматического закрывания окон между стеклом и рамой окажется посторонний предмет, может сработать функция защиты от заземления. Прежде чем покинуть автомобиль, убедитесь, что все окна полностью закрыты.

Инициализация

При нарушении функции управления одним нажатием, ее можно восстановить, выполнив следующие действия:

1. Переведите выключатель зажигания в режим ON.

2. Потяните переключатель стеклоподъемника, оснащенного функцией управления одним нажатием, сильнее, чем обычно, чтобы окно полностью закрылось. После этого удерживайте переключатель еще 3 секунды.
3. Повторно активируйте переключатель стеклоподъемника, чтобы окно выполнило один цикл опускания и поднятия одним нажатием.

Полезная информация

При нарушении функции управления одним нажатием требуется инициализация всех окон, имеющих функцию управления одним нажатием. Кроме того, при каждом отключении и повторном подключении питания от аккумуляторной батареи также требуется выполнение инициализации.

Оснащение автомобиля

Обратите внимание на то, что в настоящем руководстве описывается стандартное оборудование, оборудование, входящее в комплектацию согласно национальным стандартам, а также специальное оборудование, предназначенное для конкретной модели автомобиля. Поэтому некоторые виды и функции оборудования, описанные в настоящем руководстве, могут не входить в комплектацию вашего автомобиля или использоваться в автомобилях, выпускаемых только для определенных рынков. Информацию о комплектации вашего автомобиля вы можете найти в документах, предоставленных при его покупке, или запросить ее у авторизованного дилера.

Открытие и закрывание люка



11C12A9BF507

Ручное управление

- › Нажмите вверх и удерживайте переключатель люка. Люк наклонится на максимальный угол и остановится. Еще раз нажмите и удерживайте переключатель. Люк постепенно откроется.

- › Нажмите вниз и удерживайте переключатель люка. Люк постепенно закроется.
- › Чтобы оставить люк частично открытым, в требуемом положении отпустите переключатель.

Автоматическое управление

- › Нажмите на переключатель люка вверх и отпустите его. Люк автоматически наклонится на максимальный угол и остановится. Для фиксации наклона люка в требуемом положении снова кратковременно нажмите на переключатель и отпустите его. При следующем нажатии этого переключателя люк автоматически полностью откроется.
- › Нажмите на переключатель люка вниз и отпустите его. Люк закроется автоматически.
- › Чтобы оставить люк частично открытым, в требуемом положении снова нажмите на переключатель.

⚠ Предупреждение

- › Во время движения автомобиля запрещается высовывать руки и голову из люка. Столкновение с объектами снаружи или экстренное торможение в такой ситуации может привести к серьезным травмам или даже смерти.
- › Во избежание серьезных травм при закрывании люка следите за тем, чтобы он не защемил руки, голову или шею пассажира.
- › Не позволяйте детям управлять люком.

Открытие и закрытие солнцезащитной шторки



E10A12E86AAC

1

Эксплуатация

Ручное управление

- › Нажмите вверх и удерживайте переключатель солнцезащитной шторки. Солнцезащитная шторка постепенно откроется.
- › Нажмите вниз и удерживайте переключатель солнцезащитной шторки. Солнцезащитная шторка постепенно закроется.
- › Чтобы оставить солнцезащитную шторку частично открытой, в требуемом положении отпустите переключатель.

Автоматическое управление

- › Нажмите вверх и отпустите переключатель солнцезащитной шторки. Солнцезащитная шторка откроется автоматически.
- › Нажмите вниз и отпустите переключатель солнцезащитной шторки. Солнцезащитная шторка закроется автоматически.
- › Чтобы оставить солнцезащитную шторку частично открытой, в требу-

мом положении снова нажмите на переключатель.

⚠ Предупреждение

- › Во избежание серьезных травм при закрытии солнцезащитной шторки следите за тем, чтобы она не защемила руки, голову или шею пассажира.
- › Не позволяйте детям управлять солнцезащитной шторкой.

⚠ Внимание

Не нажимайте на солнцезащитную шторку с силой во избежание ее выпадения или повреждения.

При длительной стоянке автомобиля рекомендуется закрывать солнцезащитную шторку, чтобы избежать повреждения отделки салона в результате длительного воздействия солнечных лучей и повышения температуры в салоне.

Функция защиты от перегрева

Продолжительное многократное нажатие переключателя люка может активировать функцию защиты электропривода люка от перегрева. При срабатывании защиты функции люка временно отключаются, управление люком становится невозможным. Возможность нормального управления люком автоматически восстанавливается после охлаждения электропривода.

Функция совместного управления

При нахождении солнцезащитной шторки в закрытом положении система автоматически регулирует степень открытия солнцезащитной шторки в соответствии с процессом открывания люка.

Функция защиты от заземления

Если в процессе автоматического закрывания люка или солнцезащитной шторки на их пути встречается препятствие, люк или шторка останавливаются и возвращаются назад на некоторое расстояние.

Предупреждение

- › Несмотря на наличие функции защиты от заземления, риск заземления по-прежнему существует.

В особых случаях (например, когда препятствие небольшое), прервать процесс закрытия невозможно, поэтому следите за тем, чтобы в зоне закрытия люка и солнцезащитной шторки не было препятствий, несмотря на наличие функции защиты от заземления.

- › Не проверяйте на себе функцию защиты от заземления.
- › Если люк и солнцезащитная шторка полностью закрыты, функция защиты от заземления не работает.
- › При ручном закрытии люка и солнцезащитной шторки, функция защиты от заземления не активна. Будьте

внимательны, чтобы не зажать пальцы или другие части тела.

Функция задержки по времени

В течение нескольких секунд после перевода замка зажигания в режим LOCK можно по-прежнему управлять люком и солнцезащитной шторкой.

Функция удобного закрывания

Когда выключатель зажигания находится в режиме LOCK, и все двери автомобиля, в том числе и дверь багажного отделения, закрыты, длительное нажатие на кнопку блокировки на ключе или на датчик блокировки на ручке двери приведет к автоматическому закрыванию люка.

Предупреждение

Перед тем как закрыть люк с помощью функции комфортного закрывания, убедитесь, что руки, головы, шеи и другие части тела пассажиров находятся на безопасном расстоянии от люка. Несоблюдение этого требования может привести к серьезным травмам.

Полезная информация

Если во время закрывания люка между ним и рамой окажется посторонний предмет, может сработать функция защиты от заземления. Прежде чем покинуть автомобиль убедитесь, что люк полностью закрыт.

Функция автоматического закрывания

- › Когда выключатель зажигания находится в режиме LOCK, люк автоматически закроется, если датчик освещенности/дождя обнаружит дождь, снег и т. п.

Полезная информация

Если дождь слабый, функция автоматического закрывания может не сработать. Покидая автомобиль, убедитесь, что люк полностью закрыт.

- › Если скорость автомобиля превысит 120 км/ч, люк автоматически закроется.

Инициализация

При сбое системы можно восстановить ее работу, выполнив следующие действия:

1. Полностью закройте люк и солнцезащитную шторку, затем нажмите и удерживайте кнопку люка в крыше, пока люк и шторка не начнут двигаться, после чего отпустите кнопку.
2. В течение 5 секунд снова нажмите и удерживайте кнопку люка, пока люк и солнцезащитная шторка не переместятся из открытого в полностью закрытое положение, после чего отпустите кнопку, инициализация завершена.

Если в процессе закрывания люк возвращается в исходное положение, его можно принудительно инициализировать, выполнив следующие действия:

1. Если люк возвращается в исходное положение, сразу же нажмите и удерживайте кнопку, и после завершения возврата люка в исходное положение продолжайте нажимать и удерживать кнопку люка до тех пор, пока люк полностью не закроется, затем отпустите кнопку.
2. В течение 5 секунд снова нажмите и удерживайте кнопку люка, пока люк не переместится из открытого в полностью закрытое положение, затем отпустите кнопку, инициализация люка завершена.

Если в процессе закрывания солнцезащитная шторка возвращается в исходное положение, ее можно принудительно инициализировать, выполнив следующие действия:

1. Сначала полностью закройте люк.
2. Снова закройте солнцезащитную шторку. Если она начинает возвращаться в исходное положение, сразу же нажмите и удерживайте кнопку солнцезащитной шторки, и после завершения возврата шторки в исходное положение продолжайте нажимать и удерживать кнопку до тех пор, пока солнцезащитная шторка полностью не закроется, после чего отпустите кнопку.
3. В течение 5 секунд снова нажмите и удерживайте кнопку солнцезащитной шторки, пока солнцезащитная шторка не перейдет из открытого в полностью закрытое состояние, после чего отпустите кнопку, инициализация солнцезащитной шторки завершена.

Оснащение автомобиля

Обратите внимание на то, что в настоящем руководстве описывается стандартное оборудование, оборудование, входящее в комплектацию согласно национальным стандартам, а также специальное оборудование, предназначенное для конкретной модели автомобиля. Поэтому некоторые виды и функции оборудования, описанные в настоящем руководстве, могут не входить в комплектацию вашего автомобиля или использоваться в автомобилях, выпускаемых только для определенных рынков. Информацию о комплектации вашего автомобиля вы можете найти в документах, предоставленных при его покупке, или запросить ее у авторизованного дилера.

Способ заправки

1. Когда дверь со стороны водителя разблокирована, нажмите на край дверцы топливного бака в задней части автомобиля, и дверца плавно откроется.
2. Поверните крышку топливного бака против часовой стрелки, чтобы открыть ее, и прикрепите трос крышки топливного бака к дверце топливного бака, стараясь не испачкать кузов автомобиля.

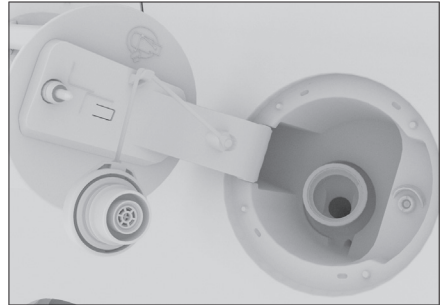

EF17758C245F

Предупреждение

- › Если при откручивании крышки горловины топливного бака слышен звук выходящего воздуха, следует остановиться, дождаться прекращения звука и затем медленно открутить крышку.

В жаркую погоду топливо из-за чрезмерного внутреннего давления может выплеснуться из горловины топливного бака, что способно привести к травмированию.

- › Заправляя автомобиль, следует соблюдать следующие меры предосторожности:

Выключите двигатель.

Не пользуйтесь открытым огнем рядом с автомобилем.

Не разговаривайте по мобильному телефону.

Соблюдайте прочие меры предосторожности, принятые на автозаправочной станции.

Внимание

- › Не допускайте переполнения топливного бака. Извлекайте заправочный пистолет после первого щелчка. В противном случае топливо может попасть в адсорбер, что приведет к сокращению срока его службы.
- › Во время заправки не допускайте попадания топлива на кузов автомобиля. В противном случае это может вызвать коррозию лакокрасочного покрытия.
- › Заправляйте автомобиль только указанным типом топлива.

3. Заправив автомобиль, установите крышку горловины топливного бака на место и закройте ее, повернув по часовой стрелке до щелчка.

Полезная информация

Крышку топливного бака необходимо установить на место, поскольку в противном случае может загореться индикатор неисправности двигателя.

4. Закройте дверцу топливного бака.

Полезная информация

Полностью закройте дверцу топливного бака перед тем, как заблокировать двери автомобиля, иначе дверца топливного бака может оказаться заблокированной, и ее будет невозможно открыть. В этом случае попробуйте нажать и удерживать дверцу топливного бака в открытом положении, а затем нажать кнопку разблокировки на ключе.

Информация о топливе

Параметр	Данные
Тип топлива	Неэтилированный бензин с октановым числом 92 и выше
Объем топливного бака, л (справочное значение)	55

Оснащение автомобиля

Обратите внимание на то, что в настоящем руководстве описывается стандартное оборудование, оборудование, входящее в комплектацию согласно национальным стандартам, а также специальное оборудование, предназначенное для конкретной модели автомобиля. Поэтому некоторые виды и функции оборудования, описанные в настоящем руководстве, могут не входить в комплектацию вашего автомобиля или использоваться в автомобилях, выпускаемых только для определенных рынков. Информацию о комплектации вашего автомобиля вы можете найти в документах, предоставленных при его покупке, или запросить ее у авторизованного дилера.

Открытие

1. Потяните за ручку открывания капота, расположенную под приборной панелью. Замок капота откроется, и капот немного приподнимется.



BAC6EFA1938C

2. Немного приподнимите капот, просуньте руку в щель и передвиньте рычаг замка капота в направлении стрелки. Капот можно открывать.

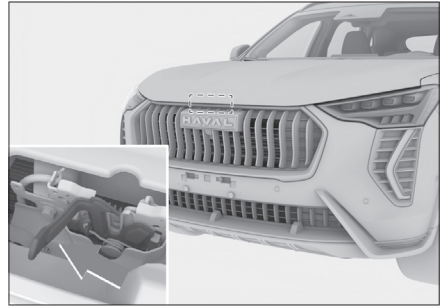

C5C0D02BE07F

3. Извлеките упор из фиксатора и вставьте его передний конец в паз капота, чтобы зафиксировать капот в открытом положении.



BFC20787E9A8

Закрывание

1. Немного приподнимите капот вверх.
2. Извлеките упор из паза и верните его в исходное положение.
3. На высоте около 30 см от замка капота отпустите капот, позволив ему свободно опуститься.
4. Убедитесь, что капот полностью закрылся.

Предупреждение

Перед началом движения убедитесь, что крышка капота надежно закрыта. В противном случае она может открыться во время движения, вызвав аварийную ситуацию.

Внимание

Перед закрыванием капота убедитесь, что под ним нет посторонних предметов.

Оснащение автомобиля

Обратите внимание на то, что в настоящем руководстве описывается стандартное оборудование, оборудование, входящее в комплектацию согласно национальным стандартам, а также специальное оборудование, предназначенное для конкретной модели автомобиля. Поэтому некоторые виды и функции оборудования, описанные в настоящем руководстве, могут не входить в комплектацию вашего автомобиля или использоваться в автомобилях, выпускаемых только для определенных рынков. Информацию о комплектации вашего автомобиля вы можете найти в документах, предоставленных при его покупке, или запросить ее у авторизованного дилера.

Подголовники

Регулировка подголовников

Подголовник может обеспечить максимальную защиту, если высоту центра подголовника отрегулировать по уровню ушей.

Предупреждение

Запрещается регулировать подголовники во время движения автомобиля.

Подголовники передних сидений

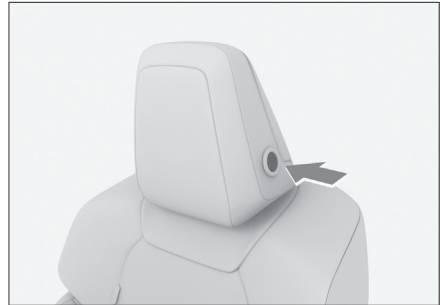

FED3BD68F29E

Подголовники задних сидений



E1623383F02D

- > Чтобы поднять подголовник, потяните его вверх до требуемого положения.
- > Чтобы опустить подголовник, нажмите и удерживайте кнопку регулировки подголовника, одновременно нажимая на него до установки в требуемое положение.

Полезная информация

Крайнее нижнее положение подголовника — нерабочее. Для использования подголовника обязательно поднимите его до требуемой высоты.

Полезная информация

Отрегулировав подголовник, нажмите на него, чтобы убедиться в прочности его фиксации.

Внимание

После установки подголовника покачайте его вверх и вниз, чтобы убедиться в надежности его фиксации.

1

Эксплуатация

Снятие подголовников

Подголовники передних сидений



A91ABD45C88F

Поднимите подголовник. С помощью 2 тонких отверток одновременно надавите на пазы фиксаторов, при этом мощный должен вытянуть подголовник вверх.

При необходимости отрегулируйте спинку сиденья, чтобы можно было снять подголовник.

Подголовники задних сидений

Чтобы снять подголовник, удерживайте кнопку его регулировки и одновременно вытягивайте его из пазов.

При необходимости отрегулируйте спинку сиденья, чтобы можно было снять подголовник.

Предупреждение

Запрещается управлять автомобилем со снятыми подголовниками. В противном случае при столкновении область шеи подвергнется сильному ударному воздействию, что может привести к получению серьезных травм или даже смерти.

Регулировка передних сидений с электроприводом

Предупреждение

- › Запрещается регулировать сиденье во время движения автомобиля.
- › Перед началом движения приведите сиденье в правильное положение. Неправильное положение сиденья может привести к ошибкам в управлении и стать причиной аварии. Кроме того, в этом случае становится невозможным эффективное применение ремней и подушек безопасности, подголовников и другого оборудования.
- › Не следует слишком сильно наклонять спинку сиденья. В противном случае при столкновении человек может выскользнуть из-под зафиксированного ремня безопасности. Ремень безопасности обеспечивает максимальную защиту водителя

и пассажиров только в том случае, когда они сидят прямо, опираясь на спинку сиденья.

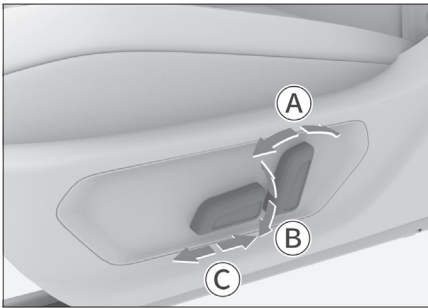

E8905347C7DD

A Регулировка наклона спинки сиденья

Для регулировки наклона спинки сиденья, переместите верхнюю часть переключателя вперед или назад.

B Регулировка высоты сиденья

Для регулировки высоты сиденья, переместите заднюю часть переключателя вверх или вниз.

C Регулировка сидений в продольном направлении

Для регулировки положения сиденья вперед или назад, переместите переключатель вперед или назад.

i Полезная информация

Часть функций относится только к сиденью водителя.

Сиденья переднего ряда с ручной регулировкой

! Предупреждение

- > Запрещается регулировать сиденье во время движения автомобиля.
- > Перед началом движения приведите сиденье в правильное положение. Неправильное положение сиденья может привести к ошибкам в управлении и стать причиной аварии. Кроме того, в этом случае становится невозможным эффективное применение ремней и подушек безопасности, подголовников и другого оборудования.
- > Не следует слишком сильно наклонять спинку сиденья. В противном случае при столкновении человек может выскользнуть из-под зафиксированного ремня безопасности. Ремень безопасности обеспечивает максимальную защиту водителя и пассажиров только в том случае, когда они сидят прямо, опираясь на спинку сиденья.

Регулировка сиденья в продольном направлении



931D56D7E73E

Потяните рычаг регулировки положения сиденья, переместите кресло вперед или назад до нужного положения и отпустите рычаг.

i Полезная информация

Отрегулировав сиденье, убедитесь, что оно надежно зафиксировано.

Регулировка наклона спинки сиденья



82D534FE598D

Плотно прислонясь к спинке сиденья, потяните рычаг регулировки наклона спинки, откиньтесь назад, приведя спинку в нужное положение, и отпустите рычаг.

! Внимание

Для регулировки наклона спинки необходимо поднять рычаг регулировки в крайнее положение. В противном случае возможны механические повреждения сиденья.

Регулировка высоты сиденья



16BB9E6A643A

- > Чтобы поднять сиденье, несколько раз потяните за рычаг регулировки высоты.
- > Чтобы опустить сиденье, несколько раз нажмите на рычаг регулировки высоты.

i Полезная информация

Часть функций относится только к сиденью водителя.

Регулировка сидений заднего ряда

Складывание спинки

Сложив спинки задних сидений, можно увеличить пространство для размещения багажа. Спинки с левой и правой стороны можно складывать независимо друг от друга.

i Полезная информация

- > Перед складыванием сиденья переместите подголовник в подходящее положение, чтобы при складывании он не создавал помех.

- › Верните ремень безопасности в исходное состояние, чтобы он не создавал помех при складывании спинки.

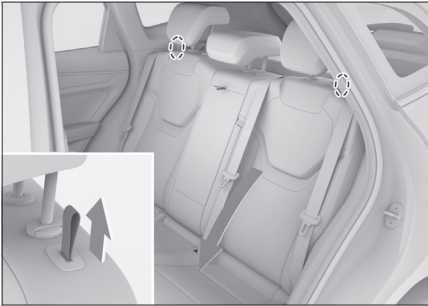

5E5D62331BE1

Потяните вверх ручку разблокировки на верхней части спинки, чтобы сложить разблокированную спинку вперед.

⚠ Внимание

- › Перед складыванием спинки убедитесь, что все предметы с сиденья убраны.
- › Не размещайте тяжелых предметов на сложенной спинке.

⚠ Предупреждение

- › Запрещается регулировать или складывать сиденья во время движения.
- › Запрещается перевозить пассажиров на сложенных спинках сидений или в багажном отделении.
- › Не позволяйте детям находиться в багажном отделении.

Возвращение спинки сиденья в исходное положение

1. Отрегулируйте ремень безопасности так, чтобы он не застрял при

возвращении спинки в вертикальное положение.

2. Потяните спинку вверх, вернув ее в исходное положение. Слегка покачайте спинку сиденья вперед-назад, чтобы убедиться, что спинка надежно зафиксирована.

Подлокотники задних сидений

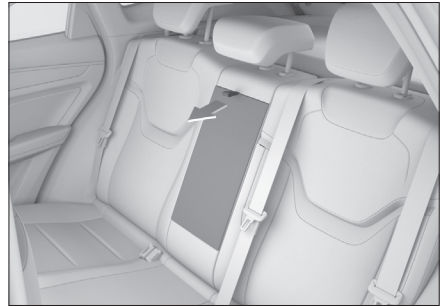

87B51A25E8E3

Потянув за петлю, можно опустить подлокотник заднего сиденья, обеспечив пассажирам на задних сиденьях удобную опору для комфортного размещения рук.

Подогрев задних сидений



9C1328C6E35A

На обеих задних дверях есть переключатели обогрева сидений, с помощью

которых можно управлять обогревом соответствующих им правого и левого задних сидений.

Когда выключатель зажигания находится в режиме ON, нажимайте на кнопку обогрева сидений, чтобы установить требуемый режим обогрева соответствующей стороны сиденья или выключить обогрев. При этом загорится световой индикатор.

Предупреждение

При использовании функции подогрева сидений пассажирам следующих категорий необходимо проявлять особую осторожность:

- › Младенцы, дети, пожилые люди, люди с определенными заболеваниями или с ограниченными возможностями.
- › Люди с чувствительной кожей.
- › Люди в состоянии переутомления.
- › Люди, испытывающие сонливость по причине употребления алкоголя или лекарственных препаратов.

Внимание

- › Запрещается переоборудовать сиденья и соответствующую электросистему. Это может негативно повлиять на функциональность и срок службы системы обогрева.
- › Во избежание перегрева сидений не кладите на них коврики, подушки и другие теплоизолирующие предметы во время работы функции обогрева сидений.

› Во избежание разряда аккумуляторной батареи запрещается использовать функцию обогрева сидений в течение длительного времени без запуска двигателя.

› Следующие ситуации могут привести к поломке системы подогрева сидений. Использование функции подогрева сидений допускается лишь после проверки отсутствия этих обстоятельств:

Если сиденье залито большим количеством воды;

повреждение сиденья острым предметом (иглой, перочинным ножом и т. д.);

от сиденья исходит посторонний запах.

Настройка сидений

Когда выключатель зажигания находится в режиме ON, в меню мультимедийного дисплея «Настройки автомобиля» → «Подогрев сидений» можно войти в интерфейс настройки сидений.

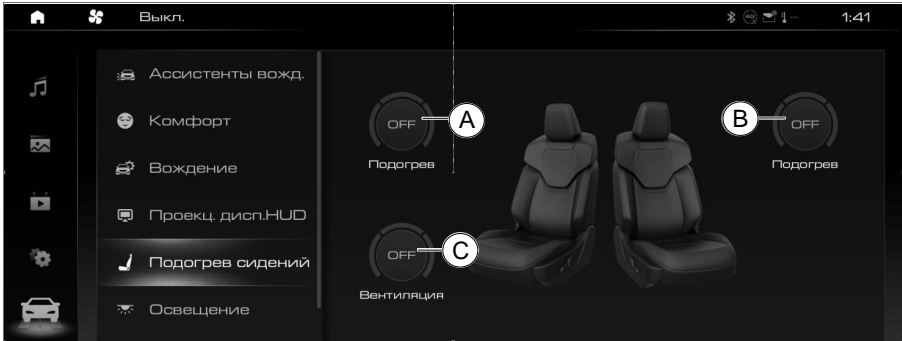

B13D9C2FB787

- Ⓐ Подогрев сиденья водителя
- Ⓑ Подогрев переднего пассажирского сиденья
- Ⓒ Вентиляция сиденья водителя

Для настройки или выключения режима обогрева (вентиляции) сидений несколько раз коснитесь соответствующих кнопок.

i Полезная информация

Функции подогрева и вентиляции одного и того же сиденья не могут быть активированы одновременно.

! Предупреждение

При использовании функции подогрева сидений пассажирам следующих категорий необходимо проявлять особую осторожность:

- › Младенцы, дети, пожилые люди, люди с определенными заболеваниями или с ограниченными возможностями.
- › Люди с чувствительной кожей.
- › Люди в состоянии переутомления.
- › Люди, испытывающие сонливость по причине употребления алкоголя или лекарственных препаратов.

Внимание

- › Запрещается переоборудовать сиденья и соответствующую электросистему. Это может негативно повлиять на функциональность и срок службы системы обогрева.
 - › Во избежание перегрева сидений не кладите на них коврики, подушки и другие теплоизолирующие предметы во время работы функции обогрева сидений.
 - › Во избежание разряда аккумуляторной батареи запрещается использовать функцию обогрева сидений в течение длительного времени без запуска двигателя.
 - › Следующие ситуации могут привести к поломке системы подогрева сидений. Использование функции подогрева сидений допускается лишь после проверки отсутствия этих обстоятельств:
 - Если сиденье залито большим количеством воды;
 - сиденье поцарапано острым предметом (булавкой, ножом и т. п.);
 - от сиденья исходит посторонний запах.
-

Оснащение автомобиля

Обратите внимание на то, что в настоящем руководстве описывается стандартное оборудование, оборудование, входящее в комплектацию согласно национальным стандартам, а также специальное оборудование, предназначенное для конкретной модели автомобиля. Поэтому некоторые виды и функции оборудования, описанные в настоящем руководстве, могут не входить в комплектацию вашего автомобиля или использоваться в автомобилях, выпускаемых только для определенных рынков. Информацию о комплектации вашего автомобиля вы можете найти в документах, предоставленных при его покупке, или запросить ее у авторизованного дилера.

Внутреннее зеркало заднего вида с ручным управлением функцией затемнения

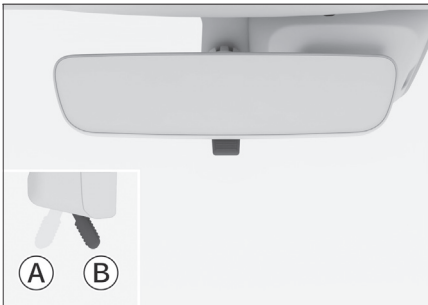

5A3B7B5C09A2

- Ⓐ Нормальное положение
- Ⓑ Затемненное положение

Переведите рычаг в направлении задней части автомобиля, чтобы включить

режим затемнения. В этом положении происходит затемнение света фар движущихся сзади автомобилей.

Внутреннее зеркало заднего вида с автоматическим управлением функцией затемнения



F1C007C8393C

В зависимости от яркости света, попадающего на зеркало заднего вида, интенсивность отражаемого света автоматически уменьшается.

Регулировка наружных зеркал заднего вида

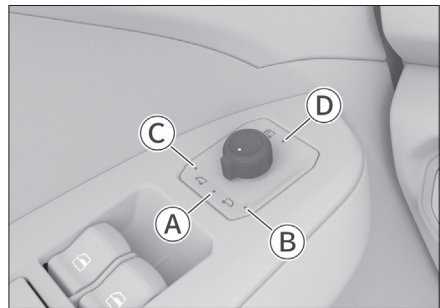

8F0F7E2B2918

- Ⓐ Исходное положение
- Ⓑ Выбор правого зеркала заднего вида

Зеркала заднего вида

- Ⓒ Выбор левого зеркала заднего вида
- Ⓓ Складывание боковых зеркал заднего вида

Регулировка зеркал

1. Поверните ручку регулировки наружного зеркала, чтобы выбрать левое или правое наружное зеркало заднего вида.
2. Поверните ручку вперед, назад, влево или вправо, чтобы отрегулировать левое или правое наружное зеркало заднего вида.
3. После завершения регулировки верните ручку регулировки наружного зеркала в исходное положение.

Предупреждение

Запрещается регулировать зеркала заднего вида во время движения. В противном случае ошибки управления могут привести к аварии, серьезным травмам или смерти.

Складывание зеркал с помощью электропривода

Поверните ручку регулировки положения зеркал заднего вида  в положение складывания. Зеркала сложатся автоматически.

Поверните ручку регулировки в другое положение. Зеркала заднего вида автоматически раскроются.

Складывание вручную



1A05DC9418E0

Чтобы сложить наружное зеркало заднего вида, потяните его по направлению стрелки, держа за корпус.

Перед началом движения следует вернуть зеркала в исходное положение.

Внимание

Складывая наружное зеркало заднего вида с помощью электропривода, не помогайте ему вручную. В противном случае можно повредить внутренний механизм зеркала.

Автоматическое складывания зеркал при блокировке дверей

Режим складывания боковых зеркал заднего вида можно установить в разделе «Комфорт» меню «Настройки автомобиля» на дисплее мультимедийной системы.

Когда зеркала заднего вида установлены в режим автоматического складывания, складывание и раскрытие зеркал совмещается с блокировкой и разблокировкой дверей.

Функция обогрева наружных зеркал заднего вида

Функция обогрева наружных зеркал заднего вида в автомобилях, имеющих эту функцию, включается или выключается одновременно с функцией обогрева заднего стекла системы климат-контроля. После включения этой функции постепенно устраняются обледенение или запотевание наружных зеркал заднего вида.

Через определенный промежуток времени функция обогрева наружных зеркал заднего вида выключится автоматически.



Предупреждение

После включения функции обогрева наружных зеркал заднего вида запрещается прикасаться к поверхности зеркала во избежание получения ожогов.

Оснащение автомобиля

Обратите внимание на то, что в настоящем руководстве описывается стандартное оборудование, оборудование, входящее в комплектацию согласно национальным стандартам, а также специальное оборудование, предназначенное для конкретной модели автомобиля. Поэтому некоторые виды и функции оборудования, описанные в настоящем руководстве, могут не входить в комплектацию вашего автомобиля или использоваться в автомобилях, выпускаемых только для определенных рынков. Информацию о комплектации вашего автомобиля вы можете найти в документах, представленных при его покупке, или запросить ее у авторизованного дилера.

3. По окончании регулировки поднимите регулировочный рычаг, чтобы зафиксировать рулевое колесо.

Предупреждение

- › Запрещается регулировать положение рулевого колеса во время движения. В противном случае ошибки управления автомобилем могут стать причиной аварии, привести к серьезным травмам или смерти.
- › Отрегулировав рулевое колесо, убедитесь, что оно надежно зафиксировано. В противном случае внезапное смещение незафиксированного рулевого колеса может стать причиной аварии, привести к серьезным травмам или смерти.

Способы регулировки

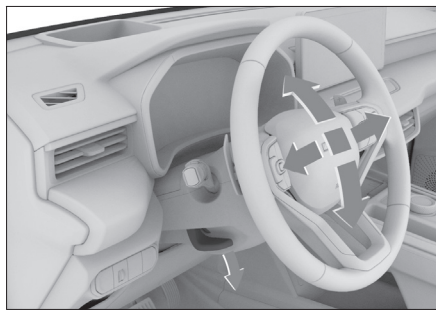

0D8FFABB266C

1. Опустите регулировочный рычаг, расположенный под рулевым колесом.
2. Отрегулируйте рулевое колесо так, чтобы оно находилось на уровне вашей груди, и убедитесь, что вы можете видеть все датчики и индикаторы на комбинации приборов.

Функция обогрева



69598614CFA6

Обогрев рулевого колеса делает управление автомобилем в холодную погоду более комфортным.

Нажмите кнопку обогрева, чтобы включить или отключить функцию.

После включения функции на кнопке загорится индикатор.

Внимание

Не оставляйте обогрев рулевого колеса работать при выключенном двигателе на длительное время. Это может привести к разряду аккумуляторной батареи и сделать невозможным запуск двигателя.

Оснащение автомобиля

Обратите внимание на то, что в настоящем руководстве описывается стандартное оборудование, оборудование, входящее в комплектацию согласно национальным стандартам, а также специальное оборудование, предназначенное для конкретной модели автомобиля. Поэтому некоторые виды и функции оборудования, описанные в настоящем руководстве, могут не входить в комплектацию вашего автомобиля или использоваться в автомобилях, выпускаемых только для определенных рынков. Информацию о комплектации вашего автомобиля вы можете найти в документах, предоставленных при его покупке, или запросить ее у авторизованного дилера.

Рейлинги

Если требуется установить багажную решетку на рейлинги, внимательно ознакомьтесь с сопроводительной инструкцией по установке.

Полезная информация

При установке багажной решетки или при использовании багажной решетки для перевозки груза необходимо соблюдать соответствующие требования местных правил дорожного движения.

Грузоподъемность рейлингов

Максимальная грузоподъемность рейлингов составляет 50 кг; при движении с периодическим резким снижением

скорости максимальная грузоподъемность рейлингов составляет 35 кг.

Полезная информация

Грузоподъемность рейлингов включает массу поперечных перекладин.

Предупреждение

- › Груз на багажной решетке должен быть надежно закреплен, поскольку в противном случае существует риск аварии.
- › Размещение на багажной решетке груза приводит к поднятию центра тяжести автомобиля. Избегайте движения на высокой скорости, внезапного начала движения, резких поворотов, экстренного торможения или других резких маневров. Ошибки в управлении могут привести к потере контроля над автомобилем или его опрокидыванию и стать причиной серьезных травм или смерти.
- › При перевозке на багажной решетке тяжелых или крупногабаритных предметов ходовые характеристики автомобиля могут измениться из-за смещения центра тяжести и увеличения площади сопротивления воздуху, что создает риск аварии. Рекомендуется выбирать стиль вождения и скорость движения в соответствии с фактической ситуацией.
- › При сильном боковом ветре необходимо снизить скорость движения. По причине особенностей профиля и высокого центра тяжести автомобиль более чувствителен к боковым порывам ветра. Снижение скорости

повышает управляемость автомобиля.

- › При движении по бездорожью или по пересеченной местности не превышайте скорость, избегайте тряски, крутых поворотов и ударов о внешние предметы. Это может привести к потере управления или опрокидыванию автомобиля и стать причиной получения серьезных травм или даже смерти, а также сильных повреждений подвески и ходовой части автомобиля.
 - › Не двигайтесь поперек склона. Лучше ехать прямо вверх или вниз по склону. В противном случае автомобиль может опрокинуться.
 - › Используйте багажную решетку только при закрытом люке. В противном случае багажная решетка или закрепленные на ней предметы могут травмировать пассажиров.
-

Оснащение автомобиля

Обратите внимание на то, что в настоящем руководстве описывается стандартное оборудование, оборудование, входящее в комплектацию согласно национальным стандартам, а также специальное оборудование, предназначенное для конкретной модели автомобиля. Поэтому некоторые виды и функции оборудования, описанные в настоящем руководстве, могут не входить в комплектацию вашего автомобиля или использоваться в автомобилях, выпускаемых только для определенных рынков. Информацию о комплектации вашего автомобиля вы можете найти в документах, предоставленных при его покупке, или запросить ее у авторизованного дилера.

Настройки освещения

Настройки освещения можно установить на мультимедийном дисплее.

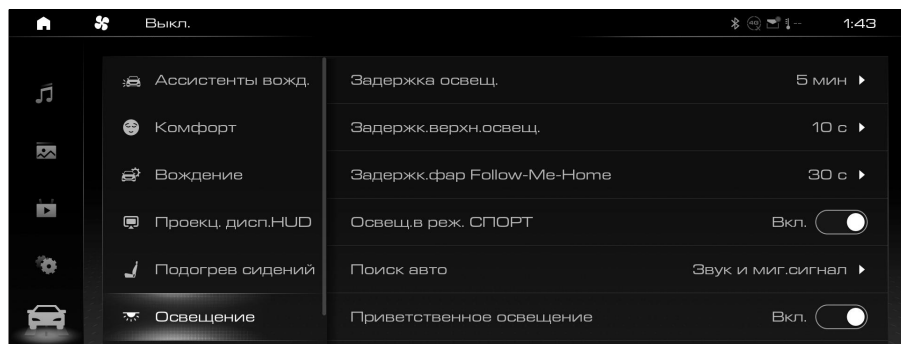

00E8AE434F19

- › [Задержка освещения]: позволяет задать время задержки активации функции энергосбережения.

После перевода выключателя зажигания в режим LOCK, при отсутствии изменений в состоянии выключателя зажигания, дверных замков и системы аварийной сигнализации в течение установленного времени, автоматически включается режим энергосбережения для экономии заряда аккумулятора.

- › [Задержка верхнего освещения]: позволяет задать время задержки выключения светильников в салоне автомобиля, которые включаются при открытии двери и должны гаснуть после закрытия всех дверей.
- › [Задержка фар Follow Me Home]: позволяет настроить продолжительность свечения габаритных огней и фар ближнего света после активации функции отсроченного выключения фар.

- › Освещение в режиме СПОРТ: можно включить или отключить функцию освещения в спортивном режиме.

После включения функции освещения в спортивном режиме, когда главный выключатель освещения находится в положении AUTO, режим вождения также переключается в спортивный, указатели поворота мигнут несколько раз, затем включатся фары ближнего света.

- › [Поиск автомобиля]: позволяет настроить сигналы, подаваемые при включении режима поиска автомобиля.
- › Приветственное освещение: можно настроить включение или отключение функции приветствия водителя. После активации функции приветствия водителя, когда главный переключатель освещения переведен в режим AUTO, при разблокировке дверей автомобиля габаритные огни и фары ближнего света загораются на некоторое время.
- › Атмосферное освещение: можно включить или отключить подсветку салона. Подсветку салона можно настроить после ее включения.

Комбинированный переключатель управления освещением

i Полезная информация

- › Не оставляйте наружное освещение автомобиля включенным на долгое время при незаведенном двигателе. В противном случае, это может привести к разряду аккумуляторной батареи и помешать нормальному запуску автомобиля.

Главный переключатель освещения

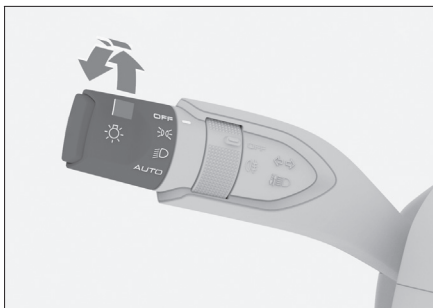

- › Для включения габаритных огней и фонаря освещения номерного знака поверните переключатель освещения в положение, соответствующее режиму включения габаритных огней

! Внимание

Во время движения автомобиля запрещается использовать габаритные огни вместо фар ближнего света. Это создает риск аварийной ситуации.

Яркости габаритных огней недостаточно для надлежащего освещения дорожного полотна перед автомобилем, а также для того, чтобы водители и пешеходы могли его увидеть. Поэтому в сумерках или при плохой видимости включайте ближний свет.

- › Переведите главный переключатель освещения в положение ближнего света , при этом габаритные огни и фонарь освещения номерного знака останутся включенными.
- › Переведите главный переключатель освещения в положение AUTO, при этом подфарники и ближний свет будут автоматически включаться или выключаться в зависимости от внешней освещенности.

! Внимание

- › Если в дневное время на обзор влияет густой туман, автомобильные фары могут не включаться автоматически. В таком случае включите фары вручную.
- › Автоматическое управление освещением играет лишь вспомогательную роль для вождения. В любых обстоятельствах за надлежащее освещение автомобиля отвечает водитель.
- › Для отключения всех приборов освещения автомобиля переведите главный переключатель освещения в режим OFF.

Переключатель противотуманных фар

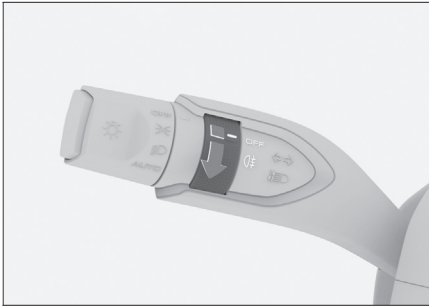

DD2CEF12CC39

Если ближний свет включен, повторно поверните переключатель противотуманных фар в положение задних противотуманных фонарей для их включения или выключения. Отпустите ручку, и переключатель автоматически вернется в исходное положение.

Сигналы поворота и смены полосы движения

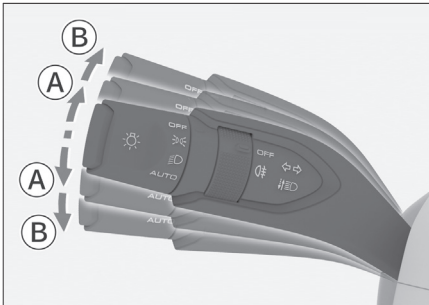

DB397E53DFCA

- Ⓐ Сигнал смены полосы
- Ⓑ Сигнал поворота

› Сигнал смены полосы движения: слегка сдвиньте комбинированный переключатель управления освещением вверх или вниз. Отпустите ручку,

и комбинированный переключатель автоматически вернется в исходное положение, а соответствующий указатель поворота мигнет 3 раза.

› Сигнал поворота: сдвиньте комбинированный переключатель управления освещением вверх или вниз. Отпустите ручку, и комбинированный переключатель не вернется автоматически в исходное положение, а соответствующий указатель поворота будет непрерывно мигать.

Ручное переключение дальнего и ближнего света

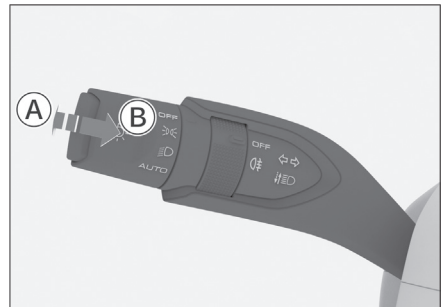

44B9EE7AB515

- Ⓐ Включение фар дальнего света
- Ⓑ Мигание фарами дальнего света

› При включенном ближнем свете нажмите комбинированный переключатель управления освещением в направлении от рулевого колеса для включения или выключения дальнего света. Если отпустить ручку, комбинированный переключатель автоматически вернется в исходное положение.

› Потяните комбинированный переключатель освещения на себя, чтобы включить фары дальнего света.

Когда вы его отпустите, переключатель автоматически вернется в исходное положение, фары дальнего света погаснут. Для мигания дальним светом несколько раз повторите это действие.

Функция отсроченного выключения фар

Когда выключатель зажигания находится в режиме LOCK, а главный переключатель освещения находится в положении автоматического освещения, если текущая освещенность достигает условия включения ближнего света, то после запираания дверей снаружи автомобиля (если только блокировка дверей не произведена механическим ключом) габаритные огни и ближний свет автоматически загораются на некоторое время, чтобы вы смогли покинуть автомобиль в условиях темноты.

Дневные ходовые огни

Чтобы автомобиль был более заметен для других водителей, после запуска двигателя автоматически включаются дневные ходовые огни.

Дневные ходовые огни выключаются в следующих ситуациях:

- › При включении фар.
- › Водитель всегда должен следить за тем, чтобы вождение автомобилем осуществлялось с использованием правильных фар и с соблюдением правил дорожного движения.

Предупреждение

- › Дневные ходовые огни не предназначены для вождения в темное время суток.
- › Водитель обязан следить за исправностью световых приборов. Вождение автомобиля с неисправными световыми приборами запрещено.

Сигнал экстренного торможения

Если скорость движения автомобиля превышает 50 км/ч, сигнальные лампы системы аварийной сигнализации несколько раз быстро мигнут, чтобы предупредить движущиеся позади автомобили о необходимости отойти в сторону в случае торможения.

Аварийная световая сигнализация



2D41F86E6292

В случае неисправности автомобиля или дорожно-транспортного происшествия включите аварийную световую сигнализацию, чтобы предупредить других участников дорожного движения.

Нажмите на выключатель, чтобы включить или выключить аварийную световую сигнализацию.

Регулировка угла наклона фар

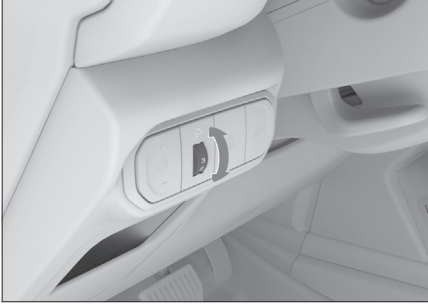

D4777C89835C

Угол наклона фар можно отрегулировать в соответствии с нагрузкой на автомобиль.

- › Вращение колесика вверх: угол наклона фар увеличивается.
- › Вращение колесика вниз: угол наклона фар уменьшается.

Регулятор яркости подсветки приборной панели

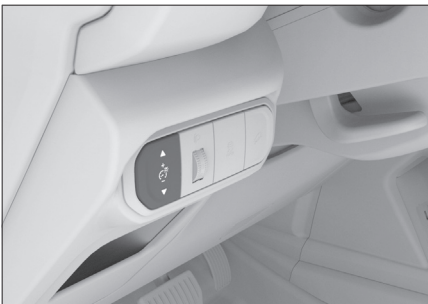

05DA49207A7D

Когда включены габаритные огни, можно отрегулировать яркость приборной панели и подсветки автомобиля.

- › Нажмите на верхнюю часть кнопки: яркость подсветки приборной панели и салона автомобиля увеличится.
- › Нажмите на нижнюю часть кнопки: яркость подсветки приборной панели и салона автомобиля уменьшится.



Лампа для чтения

⚠ Внимание

Не оставляйте освещение салона включенным на длительное время, если автомобиль не заведен. Это может привести к разряду аккумуляторной батареи.



35A26FF39C33

- › Нажмите выключатель лампы для чтения , чтобы включить или выключить ее.
- › Нажмите переключатель управления дверью , чтобы включить или выключить функцию выключения при закрытии дверей.



После активации этой функции лампы для чтения будут автоматически вклю-

чаться или выключаться в зависимости от положения дверей автомобиля.

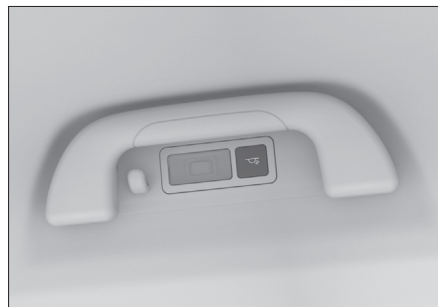
Боковые потолочные плафоны



272173CA18CF

Нажмите на кнопку нажатием левого  или правого  переключателя боковых потолочных плафонов можно включить или выключить соответствующие лампы.

После активации этой функции плафон будет автоматически включаться или выключаться в зависимости от положения дверей.

Центральный потолочный плафон



AE413216A945

- › Потолочный плафон отключается поворотом переключателя в положение OFF.
- › Поворот переключателя в центральное положение включает функцию реагирования на открывание/закрывание дверей. Потолочный плафон автоматически включается или отключается, в зависимости от положения дверей автомобиля.
- › Потолочный плафон включается поворотом переключателя в положение ON.

Подсветка багажного отделения

Подсветка багажного отделения автоматически включается или выключается при открывании или закрывании двери багажного отделения.

Оснащение автомобиля

Обратите внимание на то, что в настоящем руководстве описывается стандартное оборудование, оборудование, входящее в комплектацию согласно национальным стандартам, а также специальное оборудование, предназначенное для конкретной модели автомобиля. Поэтому некоторые виды и функции оборудования, описанные в настоящем руководстве, могут не входить в комплектацию вашего автомобиля или использоваться в автомобилях, выпускаемых только для определенных рынков. Информацию о комплектации вашего автомобиля вы можете найти в документах, предоставленных при его покупке, или запросить ее у авторизованного дилера.

Очиститель ветрового стекла

Режимы работы очистителей ветрового стекла

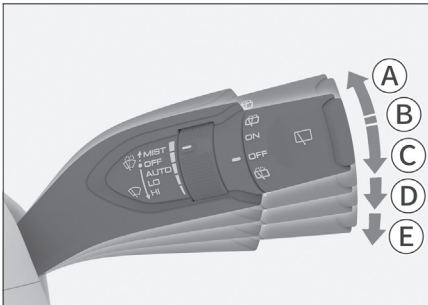

275CCCA3323B

Ⓐ Однократное срабатывание щеток очистителя ветрового стекла (MIST)

Переведите комбинированный переключатель управления стеклоочистителем вверх в положение MIST и отпустите. Он вернется в исходное положение, и стеклоочистители совершат 1 рабочий цикл.

- Ⓑ Выключение очистителя ветрового стекла (OFF)
- Ⓒ Автоматический режим работы (AUTO)
- Ⓓ Работа стеклоочистителя на низкой скорости (LO)
- Ⓔ Работа стеклоочистителя на высокой скорости (HI)

⚠ Внимание

- › Если поверхность ветрового стекла загрязнена или на ней имеются посторонние материалы (снег, жевательная резинка и т. п.), необходимо очистить стекло от загрязнений. В противном случае это может привести к повреждению щеток или механизма стеклоочистителя.
- › В холодное время года перед запуском стеклоочистителей убедитесь, что щетки не примерзли к ветровому стеклу. Если они примерзли, использовать стеклоочиститель можно только после того, как они оттают. В противном случае можно повредить стеклоочиститель и его электропривод.
- › В случае перебоев в работе стеклоочистителей по причине скопления снега на стекле или по какой-либо другой причине, выключите их, остановите автомобиль в безопасном

месте и очистите стекло от снега или посторонних предметов, чтобы обеспечить нормальную работу стеклоочистителей.

испытывает вибрацию. Следует проявлять осторожность, чтобы щетки стеклоочистителей не защемили пальцы.

Автоматическая регулировка скорости работы стеклоочистителей



4C411A8EFC4D

Чувствительность датчика дождя и освещенности можно изменить вращением регулятора, что приведет к изменению частоты работы очистителей ветрового стекла в автоматическом режиме.

⚠ Предупреждение

- › Датчик дождя не всегда точно распознает осадки и потому может не включить очистители ветрового стекла. Если осадки в виде дождя на ветровом стекле мешают обзору, следует отрегулировать режим работы стеклоочистителей вручную.
- › Когда очистители ветрового стекла находятся в режиме AUTO, они могут неожиданно сработать, если постучать снаружи по ветровому стеклу рядом с внутренним зеркалом заднего вида либо если ветровое стекло

- › Во время мойки автомобиля либо когда нет необходимости использовать передние стеклоочистители, не переводите передние стеклоочистители в режим AUTO. В противном случае передние стеклоочистители могут работать неправильно.

⚠ Внимание

- › Если поверхность ветрового стекла в районе внутреннего зеркала заднего вида сильно загрязнена или к ней прилипли посторонние объекты (снег, листва и т. д.), необходимо сначала очистить стекло и удалить посторонние объекты. В противном случае это может негативно повлиять на работу автоматических очистителей ветрового стекла.
- › Поскольку снежинки имеют разную форму, датчик осадков иногда не способен правильно распознать осадки, даже если снежинка касается датчика, поэтому очистители ветрового стекла могут не сработать нормально. После таяния снежинок очистители ветрового стекла могут автоматически включиться.

Функция стеклоомывателей

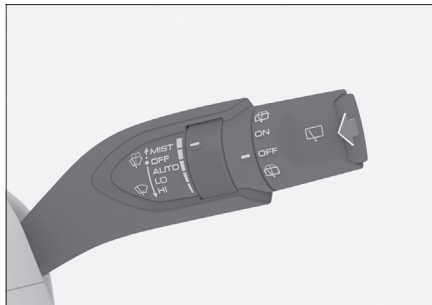

930465496923

Потяните комбинированный переключатель стеклоочистителей вверх в сторону рулевого колеса и удерживайте его в этом положении. Очистители ветрового стекла будут очищать ветровое стекло с использованием омывающей жидкости. После отпускания комбинированный переключатель вернется в исходное положение.

Внимание

- Используйте длительный использование омывателя. В противном случае привод омывателя может выйти из строя.

С целью защиты привода омыватель может автоматически отключиться через некоторое время непрерывной работы.

- Своевременно доливайте омывающую жидкость. В холодное время года следует использовать незамерзающую жидкость. В противном случае в результате замерзания будет утрачена не только функция омы-

вателя, но также могут быть повреждены детали устройства.

Зимний режим

В холодное время года, когда температура наружного воздуха составляет ниже 0 °C и скорость автомобиля составляет менее 5 км/ч, стеклоочистители автоматически переходят в зимний режим. При включенном режиме AUTO щетки не будут работать даже при выполнении условий для автоматической очистки. Это позволяет предотвратить автоматическое включение функции очистки, которое может привести к поломке привода или щеток стеклоочистителей в случае замерзания стеклоочистителей.

Если в зимнем режиме требуется включить стеклоочистители, можно вручную включить прерывистую, низкоскоростную или высокоскоростную очистку.

Стеклоочистители автоматически выходят из зимнего режима, когда наружная температура становится выше 0 °C или скорость автомобиля превышает 5 км/ч.

Полезная информация

Зимний режим включается только один раз при каждом включении питания автомобиля.

Предупреждение

В холодное время года перед запуском стеклоочистителей убедитесь, что щетки не примерзли к ветровому стеклу. Если щетки стеклоочистителей

примерзли к поверхности ветрового стекла, стеклоочистители можно будет использовать только после оттаивания. В противном случае возможно повреждение щеток и приводов стеклоочистителей.

Очиститель заднего стекла

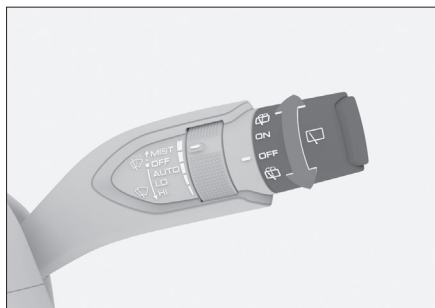

2603A334FC&A

- › Для включения заднего стеклоочистителя поверните переключатель управления задним стеклоочистителем в положение ON.
- › Поверните и удерживайте переключатель управления задним стеклоочистителем в положение омывания заднего стекла; задний стеклоочиститель будет очищать заднее стекло с использованием омывающей жидкости. Отпустите ручку, и переключатель управления автоматически вернется в исходное положение.
- › Для выключения заднего стеклоочистителя поверните переключатель управления задним стеклоочистителем в положение OFF.

⚠ Внимание

- › Не используйте средства, которые создают покрытие на ветровом стекле (например, моющие средства с полирующим или тонирующим эффектом, пленки для стекол и т. д.). Это может привести к нарушению работы стеклоочистителей (вибрации и дребезжанию очистителей ветрового стекла при их работе).
- › Не подвергайте щетки очистителя ветрового стекла воздействию чистящих средств на масляной основе, поскольку это может вызвать химическую реакцию и привести к серьезной деформации скребков щеток.

Настройки передних стеклоочистителей и омывателя

В меню мультимедийной системы можно установить время задержки между включением функции мойки переднего стеклоочистителя и началом работы очистителей переднего стекла.

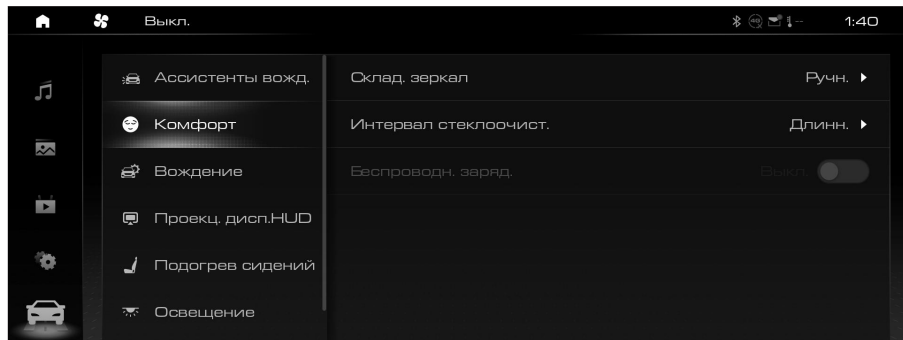

03B5591A59D1

Оснащение автомобиля

Обратите внимание на то, что в настоящем руководстве описывается стандартное оборудование, оборудование, входящее в комплектацию согласно национальным стандартам, а также специальное оборудование, предназначенное для конкретной модели автомобиля. Поэтому некоторые виды и функции оборудования, описанные в настоящем руководстве, могут не входить в комплектацию вашего автомобиля или использоваться в автомобилях, выпускаемых только для определенных рынков. Информацию о комплектации вашего автомобиля вы можете найти в документах, предоставленных при его покупке, или запросить ее у авторизованного дилера.

Экран настроек системы климат-контроля

Полезная информация

В зависимости от комплектации автомобиля, интерфейс настроек системы кондиционирования может несколько отличаться. Ориентируйтесь на комплектацию вашего автомобиля.



97E6D1DBB7CF







- › Коснитесь кнопки OFF/Выкл., чтобы выключить систему климат-контроля.
- › Включить автоматический режим можно касанием сенсорной кнопки «АUTO/Авто». Загорается соответствующий световой индикатор, свидетельствующий о включении автоматического режима. Система кондиционирования воздуха автоматически регулирует режим обдува и его интенсивность для достижения заданной температуры.

Полезная информация

Если автоматически установленные режим и интенсивность обдува вам не подходят, их можно отрегулировать вручную. При этом система климат-контроля выйдет из автоматического режима, и соответствующий индикатор погаснет.

- ▶ Коснитесь кнопки A/C, чтобы включить или выключить режим охлаждения. При этом загорается соответствующий световой индикатор, информирующий о включенном режиме охлаждения. После этого можно понизить температуру и влажность внутри салона автомобиля.
- ▶ Включить или отключить режим двухзонного кондиционирования можно касанием сенсорной кнопки «DUAL/2-зон.». Загорается соответствующий световой индикатор, свидетельствующий о включении режима двухзонного кондиционирования. В это время можно отдельно регулировать температуру слева и справа.

При регулировании температуры на стороне переднего пассажира автоматически включается режим двухзонного кондиционирования.

- ▶ Коснитесь кнопки выбора режима обдува лица , кнопки выбора режима обдува лица и ног , кнопки выбора режима обдува ног  или кнопки выбора режима обдува ног и обогрева стекла , чтобы выбрать соответствующий режим обдува.
- ▶ Коснитесь кнопки обдува ветрового стекла , чтобы включить или выключить функцию обдува ветрового стекла. При включении функции загорается соответствующий индикатор, ветровое и боковые стекла нагреваются, и лед или конденсат постепенно исчезают.
- ▶ Коснитесь кнопки обогрева заднего стекла , чтобы включить или выключить функцию обогрева заднего стекла. При включении функции загорается соответствующий индикатор, заднее стекло нагревается, и лед или конденсат постепенно исчезают.

Через некоторое время функция обогрева заднего стекла автоматически отключается, и соответствующий индикатор гаснет.

Предупреждение

При работе обогрева заднее стекло сильно нагревается. Не прикасайтесь к нему во избежание получения ожогов.

Внимание

Во избежание разряда аккумуляторной батареи не следует в течение длительного времени использовать эту функцию без запуска двигателя.

- › Коснитесь кнопки  внутренней циркуляции воздуха для включения и выключения режима внутренней циркуляции воздуха.

Если соответствующий индикатор светится, это означает, что включен режим внутренней циркуляции.

Если соответствующий индикатор гаснет, это означает, что включен режим забор наружного воздуха. В этом случае в автомобиль поступает наружный воздух.

Полезная информация

- › В нормальных условиях рекомендуется использовать режим внешней циркуляции. Использование режима внутренней циркуляции может вызвать запотевание стекол автомобиля, особенно при выключенном компрессоре.
- › Режим внутренней циркуляции следует использовать, если автомобиль находится в туннеле, автомобильной пробке, либо если воздух за пределами автомобиля загрязнен, либо если требуется быстрое охлаждение или обогрев.

- › При температуре наружного воздуха ниже 5 °C после запуска двигателя коснитесь кнопки выключателя обогрева ветрового стекла , чтобы включить или выключить обогрев ветрового стекла. Если соответствующий индикатор светится, это означает, что функция обогрева ветрового стекла включена. Эта функция позволяет быстро очистить ветровое стекло от наледи и снега.

Через некоторое время после включения функции обогрева ветрового стекла эта функция автоматически отключается, и соответствующий световой индикатор гаснет.

Функция обогрева форсунок омывателя ветрового стекла и функция обогрева ветрового стекла управляются одним общим выключателем и включаются/выключаются одновременно. Функция обогрева форсунок омывателя ветрового стекла после ее включения позволяет предотвратить замерзание форсунок омывателя.

Предупреждение

После включения функции обогрева ветрового стекла происходит сильный нагрев ветрового стекла и форсунок омывателя. Не прикасайтесь к ним во избежание получения ожогов.

Внимание

В связи с необходимостью балансировки электрооборудования автомобиля, при использовании функции обогрева лобового стекла на холостом ходу, обороты могут увеличиваться.

- › Коснитесь кнопки снижения **—** или **+** повышения температуры, позволяющая регулировать температуру.

Также можно регулировать температуру, касаясь или перемещая область между кнопкой понижения температуры **—** и кнопкой повышения **+** температуры.

- › Коснитесь кнопки уменьшения объема воздуха **✖** или кнопки увеличения объема воздуха **✚**, чтобы отрегулировать объем воздуха.

Также можно регулировать температуру, в области между кнопкой уменьшения воздушного потока **✖** и кнопкой увеличения воздушного потока **✚** для регулировки воздушного потока.

Дополнительные настройки

В окне настройки кондиционера коснитесь кнопки [Настройки] , чтобы перейти в меню дополнительных настроек.

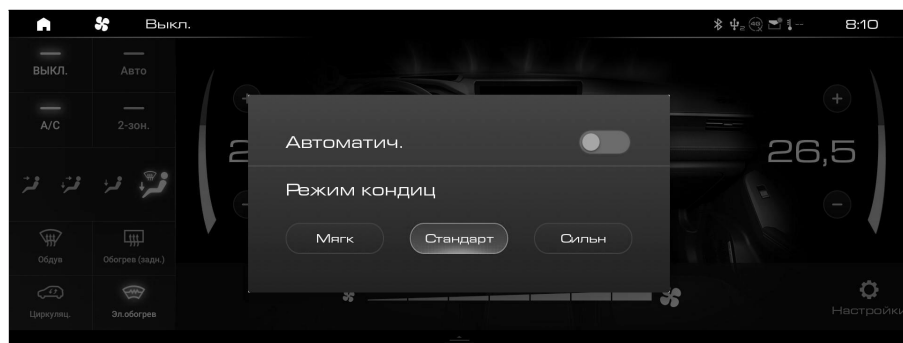

AC045F9444A9

- › Автоматическое предотвращение запотевания: позволяет включить или выключить функцию автоматического предотвращение запотевания.
- › Настройка режима комфортности системы климат-контроля в режиме AUTO/Авто:

Мягкий: обеспечивает более мягкий по сравнению со стандартным режим охлаждения или нагрева, а также низкую интенсивность обдува.

Стандартный режим: система климат-контроля автоматически регулирует температуру на выходе и интенсивность обдува в соответствии с пользовательскими настройками.

Сильный: обеспечивает более мощный по сравнению со стандартным режим охлаждения или нагрева, а также высокую интенсивность обдува.



Панель управления системой климат-контроля



2D0D9945C5A5

- › Нажмите кнопку ON/OFF, чтобы включить или выключить систему климат-контроля.
- › Нажмите кнопку A/C, чтобы включить или выключить режим охлаждения. При этом загорается соответствующий световой индикатор, информирующий о включенном режиме охлаждения. После этого можно понизить температуру и влажность внутри салона автомобиля.
- › Нажмите на кнопку внутренней вентиляции , чтобы переключиться между режимом внутренней циркуляции и режимом внешней циркуляции.
Если соответствующий индикатор светится, это означает, что включен режим внутренней циркуляции.
Если соответствующий индикатор гаснет, это означает, что включен режим забора наружного воздуха. В этом случае в автомобиль поступает наружный воздух.

Полезная информация

- › В нормальных условиях рекомендуется использовать режим внешней циркуляции. Использование режима внутренней циркуляции может вызвать запотевание стекол автомобиля, особенно при выключенном компрессоре.
- › Режим внутренней циркуляции следует использовать, если автомобиль находится в туннеле, автомобильной пробке, либо если воздух за пределами автомобиля загрязнен, либо если требуется быстрое охлаждение или обогрева.
- › Нажатие на кнопку включает и выключает функцию обдува ветрового стекла . При включении функции загорается соответствующий индикатор, ветровое и боковые стекла нагреваются, и лед или конденсат постепенно исчезают.
- › Нажатие на кнопку  включает и выключает функцию обогрева заднего стекла. При включении функции загорается соответствующий индикатор, заднее стекло нагревается, и лед или конденсат постепенно исчезают.
Через некоторое время функция обогрева заднего стекла автоматически отключается, и соответствующий индикатор гаснет.

Предупреждение

При работе обогрева заднее стекло сильно нагревается. Не прикасайтесь к нему во избежание получения ожогов.

Внимание

Во избежание разряда аккумуляторной батареи не следует в течение длительного времени использовать эту функцию без запуска двигателя.

Управление системой климат-контроля

Охлаждение/нагрев

После запуска двигателя:

1. При выборе режима AUTO/Авто загорится соответствующий индикатор. В этот момент также загорится индикатор [A/C], компрессор автоматически включается или выключается в зависимости от температуры и окружающей среды.
2. Установите желаемую температуру, система климат-контроля автоматически отрегулирует режим выходящего воздуха и объем воздушного потока для достижения заданной температуры.
3. Использование режима внутренней циркуляции позволяет ускорить процесс охлаждения или нагрева, что способствует повышению экономичности автомобиля.

Удаление льда/конденсата с ветрового стекла

После запуска автомобиля:

1. При включении режима обогрева ветрового стекла загорается соответствующий индикатор.

2. При необходимости вы можете регулировать объем воздушного потока, температуру, включать или выключать компрессор, а также переключаться между режимами внутренней и внешней циркуляции.

Полезная информация

Если воздух в салоне загрязнен или запотели окна, рекомендуется использовать режим подачи наружного воздуха.

Внимание

- › Регулярно проверяйте радиатор и конденсатор системы климат-контроля. Используйте водяной пистолет низкого давления или мягкую щетку для удаления листьев, насекомых и пыли, скопившихся на поверхности. В противном случае загрязнение будет препятствовать воздушному потоку, снижая охлаждающий эффект.
- › Регулярное включение системы климат-контроля позволяет поддерживать требуемый уровень смазки компрессора и уплотнителей и предотвратить их протекание. Поэтому даже в холодное время года, когда работа системы климат-контроля не требуется, необходимо включать систему климат-контроля не реже одного раза в неделю не менее чем на 10 минут.
- › Если система климат-контроля недостаточно эффективно охлаждает воздух, обратитесь в сервисный центр для ее проверки и ремонта.

- › Слив хладагента непосредственно в атмосферу наносит ущерб окружающей среде. Сбор хладагента должен осуществляться обученными и сертифицированными специалистами с использованием специальных контейнеров для утилизации.

i Полезная информация

Посторонние запахи из системы климат-контроля

- › Источники посторонних запахов

Кондиционирование подразумевает обмен внутреннего и внешнего воздуха. После длительного использования в системе климат-контроля накапливается грязь, которая вызывает появление плесени и специфических запахов.

После продолжительного использования фильтра системы климат-контроля на фильтре скапливается водяной пар и пыль, выделяющие посторонние запахи.

- › Рекомендуемые меры

Если наружный воздух достаточно чистый, используйте режим внешней циркуляции, чтобы поддерживать обновление воздуха в салоне.

Когда в автомобиле используется режим охлаждения, рекомендуется сначала выключить переключатель кондиционера [A/C], оставить вентилятор включенным примерно на 1–2 минуты, а затем выключить систему климат-контроля. Это поможет убрать влагу на испарителе кондиционера, просушить систему

климат-контроля, предотвратить появление плесени и уменьшить неприятный запах.

При сильном запахе рекомендуется обратиться в сервисный центр для проведения осмотра. При необходимости очистите или замените фильтр кондиционера.

Дефлектор системы климат-контроля

Дефлектор переднего ряда



676C32C875E6

Перемещая рычажки дефлекторов, можно регулировать направление воздушного потока.

Закрыть дефлекторы можно, повернув рычажок в крайнее положение в направлении, указанном условными знаками «Закрыть влево» ☒ ⇐ или «Закрыть вправо» ⇒ ☒.

Дефлекторы задних сидений

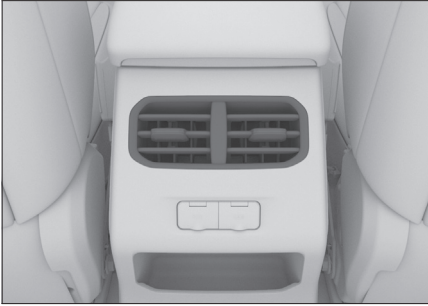

2D16855FB672

Перемещая рычажки дефлекторов, можно регулировать направление воздушного потока.

Закрывать дефлекторы можно, повернув рычажок в крайнее положение в направлении, указанном условными знаками «Закрывать влево» ☒ ↶ или «Закрывать вправо» ↷ ☒.

Беспроводное зарядное устройство для мобильного телефона

Оснащение автомобиля

Обратите внимание на то, что в настоящем руководстве описывается стандартное оборудование, оборудование, входящее в комплектацию согласно национальным стандартам, а также специальное оборудование, предназначенное для конкретной модели автомобиля. Поэтому некоторые виды и функции оборудования, описанные в настоящем руководстве, могут не входить в комплектацию вашего автомобиля или использоваться в автомобилях, выпускаемых только для определенных рынков. Информацию о комплектации вашего автомобиля вы можете найти в документах, предоставленных при его покупке, или запросить ее у авторизованного дилера.

Способ использования

С помощью мультимедийного дисплея «Настройки автомобиля» → «Комфорт» можно включить или выключить функцию беспроводной зарядки мобильного телефона и функцию напоминания о беспроводной зарядке мобильного телефона.

- › После активации функции беспроводной зарядки мобильного телефона убедитесь, что боковые двери закрыты, переведите переключатель зажигания в режим ON или запустите двигатель, чтобы зарядить телефон, помещенный в зону зарядки.



F6DB27221B11

i Полезная информация

Чтобы обеспечить большую эффективность зарядки, положите телефон вниз панелью, на которой расположена приемная катушка.

- › После активации функции напоминания о беспроводной зарядке мобильного телефона можно получать голосовые подсказки при изменении состояния зарядки.

i Полезная информация

- › Данная функция поддерживается только теми мобильными телефонами, которые сертифицированы по стандарту Qi и могут быть помещены в зону зарядки.
- › Одновременно можно заряжать только один телефон.
- › При движении по неровной дороге зарядка может периодически прерываться и возобновляться. Если мобильный телефон сместился и зарядка прекратилась, верните телефон в зону зарядки.

Беспроводное зарядное устройство для мобильного телефона

1

Эксплуатация

- › В процессе зарядки устройство беспроводной зарядки и мобильный телефон будут нагреваться. Это нормальное явление.

При перегреве система прервет зарядку и продолжит ее после снижения температуры.

- › Зарядка может быть невозможна по причине неисправности мобильного телефона. Для того чтобы выяснить, вызван ли сбой зарядки неисправностью телефона, можно проверить работу беспроводной зарядки с помощью других совместимых телефонов.
- › Если мобильный телефон имеет защитную панель или другие приспособления, препятствующие беспроводной зарядке, необходимо предварительно их снять, поскольку в противном случае зарядка телефона будет невозможна.
- › Во избежание разрядки аккумуляторной батареи автомобиля не используйте функцию беспроводной зарядки длительное время при включенном двигателе.

Предупреждение

- › Из соображений безопасности водителю запрещается выполнять операции, связанные с зарядкой мобильного телефона, во время управления автомобилем.
- › Не помещайте в зону зарядки, монеты, ключи, карты с чипами и прочие металлические предметы. В противном случае их нагрев может приве-

сти к сбою зарядки или стать причиной чрезвычайного происшествия.

Если в процессе зарядки телефона в зоне зарядки обнаружен посторонний металлический предмет, не пытайтесь сразу извлечь его руками во избежание ожога пальцев. Необходимо немедленно выключить функцию беспроводной зарядки и извлечь предмет спустя несколько минут.

- › Если зона зарядки используется для хранения вещей, отключите функцию беспроводной зарядки.

Внимание

- › Избегайте попадания жидкостей в зону зарядки. Через щели в резиновой прокладке жидкость может попасть в систему беспроводной зарядки и привести к неисправности системы.
- › Не выполняйте никакого переоборудования системы беспроводной зарядки во избежание поломки автомобиля и возникновения аварии.

Оснащение автомобиля

Обратите внимание на то, что в настоящем руководстве описывается стандартное оборудование, оборудование, входящее в комплектацию согласно национальным стандартам, а также специальное оборудование, предназначенное для конкретной модели автомобиля. Поэтому некоторые виды и функции оборудования, описанные в настоящем руководстве, могут не входить в комплектацию вашего автомобиля или использоваться в автомобилях, выпускаемых только для определенных рынков. Информацию о комплектации вашего автомобиля вы можете найти в документах, предоставленных при его покупке, или запросить ее у авторизованного дилера.

Солнцезащитный козырек

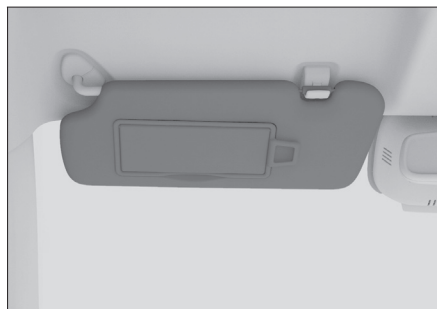

Опустите солнцезащитный козырек, чтобы защититься от ярких солнечных лучей спереди.



Для защиты от солнечного света, попадающего сбоку, опустите солнцезащитный козырек, снимите его с крепежного крючка и поверните в сторону бокового стекла.

Косметическое зеркало



На внутренней стороне солнцезащитного козырька имеется косметическое зеркало. Для его использования откройте крышку.

Если зеркало не используется, закройте крышку.

Перчаточный ящик



269F5B053EA2

Потяните за ручку перчаточного ящика вверх и откройте его.

Чтобы закрыть перчаточный ящик, переместите крышку вверх.

Предупреждение

Во время движения автомобиля перчаточный ящик должен быть закрыт. Иначе при аварии или экстренном торможении вещи могут вылететь из него и стать причиной травмы.

Отделение для хранения



02FA26A0FFDD

Чтобы открыть отделение для хранения, потяните его ручку вверх.

Подстаканники переднего ряда

Автомобили с автоматической КПП



58DA9A649F90

Откройте крышку держателя для стаканов на переднем ряду, нажав на нее. Крышка держателя слегка приоткроется, после чего держатель стаканов можно будет использовать по назначению.

Автомобили с механической КПП



9FDD6FE2ACD5

Центральный зажим держателя стаканов можно извлечь, потянув вверх.

Предупреждение

- › При размещении горячих напитков будьте осторожны, чтобы не обжечься.
- › В подстаканник можно ставить только банки с напитками подходящего размера и с крышками.

Не ставьте в подстаканник слишком маленькие или неустойчивые банки с напитками, иначе они могут опрокинуться или выскользнуть из подстаканника, что может привести к аварии или травмам.

Убедитесь, что банка с напитком цела и крышка на ней плотно закрыта, иначе жидкость может вылиться, что может привести к повреждению электроники автомобиля, загрязнению обивки или получению травм.

- › Неправильное хранение вещей в автомобиле может привести к их случайному выскальзыванию и подбрасыванию во время движения, что грозит получением травм водителем и пассажирами. Также в случае аварии вещи, находящиеся в подстаканниках, держателях для мобильных телефонов и открытых отделениях для хранения, могут вызвать травмы, особенно при резком торможении или повороте.

Подстаканники заднего ряда



4F3CB3866BC8

Опустите подлокотник сидений заднего ряда в крайнее нижнее положение.

Предупреждение

- › При размещении горячих напитков будьте осторожны, чтобы не обжечься.
- › В подстаканник можно ставить только банки с напитками подходящего размера и с крышками.

Не ставьте в подстаканник слишком маленькие или неустойчивые банки с напитками, иначе они могут опрокинуться или выскользнуть из подстаканника, что может привести к аварии или травмам.

Убедитесь, что банка с напитком цела и крышка на ней плотно закрыта, иначе жидкость может вылиться, что может привести к повреждению электроники автомобиля, загрязнению обивки или получению травм.

- › Неправильное хранение вещей в автомобиле может привести к их случайному выскальзыванию и подбрасыванию во время движения, что

грозит получением травм водителем и пассажирами. Также в случае аварии вещи, находящиеся в подстаканниках, держателях для мобильных телефонов и открытых отделениях для хранения, могут вызвать травмы, особенно при резком торможении или повороте.

Отделения для бутылок

В каждой боковой двери есть отсек для бутылки. Здесь можно размещать только плотно закрытые емкости.

⚠ Предупреждение

Не следует размещать здесь другие предметы, кроме бутылок. Иначе при аварии или экстренном торможении они могут выпасть и стать причиной травм.

⚠ Внимание

Убедитесь в том, что крышка бутылки плотно закрыта, чтобы жидкость не вылилась.

Крючок для вещей

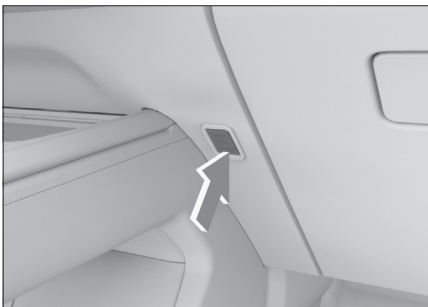

A9E0315F21C0

Крючок для вещей расположен с правой стороны вспомогательной панели управления, как показано на рисунке.

Для использования нажмите на крышку багажного крючка в направлении стрелки. Можно подвешивать только легкие предметы, максимальный вес не должен превышать вес, указанный на багажном крючке. Перед поездкой убедитесь в том, что все предметы надежно закреплены.

Багажная полка

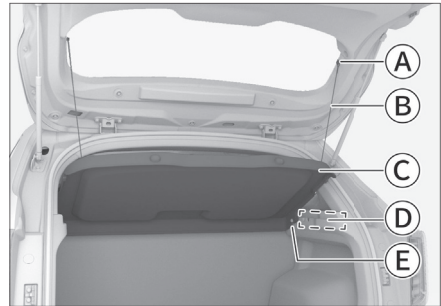

63F9D5C9F7AD

- Ⓐ Крюк троса
- Ⓑ Трос
- Ⓒ Багажная полка
- Ⓓ Опора багажной полки
- Ⓔ Фиксатор багажной полки

⚠ Внимание

- > Не размещайте на полке тяжести – это может привести к деформации или поломке полки.
- > После подвешивания полка автоматически будет подниматься на определенный угол при открытии двери

багажника. Поэтому не кладите никаких предметов на полку, находящуюся в подвешенном состоянии.

- › Если в багажном отсеке размещено слишком много предметов, снимите полку, чтобы избежать ее повреждения при опускании в горизонтальное состояние во время закрытия двери багажного отделения.

Снимите шторку багажника

1. Снимите трос с крюка двери багажного отделения.
2. Выталкивайте багажную полку в направлении монтажных отверстий до тех пор, пока полка не отсоединится от фиксирующего штифта.

i Полезная информация

- › Перед снятием полки необходимо убрать с нее все предметы.

Установка багажной полки

Установить багажную полку можно, выполнив в обратном порядке операции, описанные для снятия полки.

⚠ Предупреждение

Убедитесь в надежной установке багажной полки. Ненадежное крепление полки может привести к серьезным травмам при экстренном торможении или столкновении.

Разъем источника питания

Разъем питания USB



AAC251107CED

Находится рядом с дефлектором системы кондиционирования на заднем ряду.

Когда выключатель зажигания находится в режиме ON, для использования откройте крышку.

Разъем предназначен для зарядки электрических устройств, таких как мобильные телефоны и планшеты.

Резервный источник питания

Расположен справа от центральной консоли

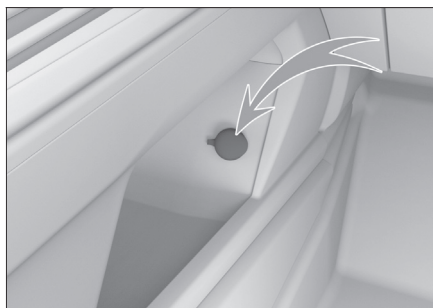

A45CFE3BD469

Когда выключатель зажигания находится в режиме ON, для использования откройте крышку.

Этот источник питания рассчитан на мощность не более 120 Вт для аксессуаров, требующих питания с напряжением 12 В постоянного тока (10 А).

Расположен в передней части центральной консоли

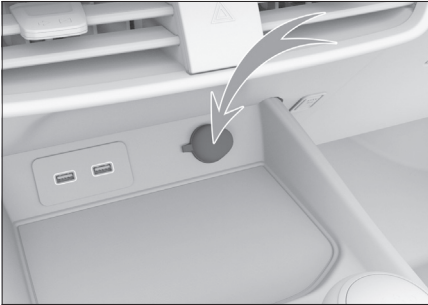

Когда выключатель зажигания находится в режиме ON, для использования откройте крышку.

Этот источник питания рассчитан на мощность не более 120 Вт для аксессуаров, требующих питания с напряжением 12 В постоянного тока (10 А).

Источник питания для видеорегистратора



Расположен возле внутреннего зеркала заднего вида.

Этот источник питания можно использовать, когда выключатель зажигания находится в режиме ON.

Он обеспечивает питание напряжением 5 В постоянного тока для видеорегистратора номинальной мощностью не более 10 Вт.

Полезная информация

- › В целях безопасности вождения запрещается блокировать обзор регистратора и его соединительного кабеля.
- › В зависимости от конфигурации автомобиля, основание для установки источника питания регистратора может отличаться, пожалуйста, ориентируйтесь на конкретную модель автомобиля.

Предупреждение

Держите емкости с воспламеняющимися газами и нагревательные устройства на достаточном расстоянии от разъемов питания.

Внимание

- › Не допускайте попадания напитков, иных жидкостей или посторонних предметов в разъемы питания, поскольку это может вызвать короткое замыкание и другие неисправности. Если разъем питания имеет защитную крышку, закройте ее, когда она не используется.
- › При использовании устройств, мощность которых превышает номиналь-

ную, предохранитель автомобиля может перегореть.

- › Не подключайте к разъемам питания высокоточное оборудование, оборудование с высокой чувствительностью и другое сложное оборудование.
 - › Не используйте эти источники питания во влажной или высокотемпературной среде.
 - › Запрещается использовать источники питания параллельно или последовательно с любыми другими источниками питания.
 - › При возникновении нештатных ситуаций во время эксплуатации источника питания (резкого повышения температуры, появления дыма, постороннего запаха и т. п.), незамедлительно прекратите его использование и свяжитесь с сервисным центром.
 - › Запрещается самостоятельно переоборудовать или ремонтировать систему электропитания.
 - › Следите за тем, чтобы обеспечивалась водонепроницаемость и герметичность внешней проводки.
-

2

Управление автомобилем

Правила управления автомобилем	86	Система помощи при парковке	121
Рекомендации по управлению автомобилем в неблагоприятных условиях	92	Система контроля давления в шинах	134
Рекомендации по управлению автомобилем в период обкатки	98	Система контроля усталости водителя	136
Выключатель зажигания	100	Система круиз-контроля ...	138
Запуск и выключение двигателя	102	Интеллектуальная система помощи при вождении	141
Стояночный тормоз	105	Система помощи при движении	173
Механическая коробка передач	109	Система управления токсичностью выхлопных газов	177
Автоматическая коробка передач	112	Система проекционного дисплея	179
Режим усилителя рулевого управления	115	Традиционная комбинация приборов	181
Режимы управления	117	Виртуальная приборная панель	188
Усилитель рулевого управления	119	Индикаторы комбинации приборов	196

Оснащение автомобиля

Обратите внимание на то, что в настоящем руководстве описывается стандартное оборудование, оборудование, входящее в комплектацию согласно национальным стандартам, а также специальное оборудование, предназначенное для конкретной модели автомобиля. Поэтому некоторые виды и функции оборудования, описанные в настоящем руководстве, могут не входить в комплектацию вашего автомобиля или использоваться в автомобилях, выпускаемых только для определенных рынков. Информацию о комплектации вашего автомобиля вы можете найти в документах, предоставленных при его покупке, или запросить ее у авторизованного дилера.

Перед началом движения

Удалите посторонние предметы

Перед началом движения полностью очистите кузов автомобиля от снега, листьев и т. п.

Проверьте состояние автомобиля

Чтобы обеспечить безопасное и комфортное вождение, перед началом движения проверьте шины, уровень масла, освещение, внешний вид автомобиля и другие позиции, подлежащие ежедневному осмотру.

Если окажется, что автомобиль нуждается в ремонте, незамедлительно обратитесь в сервисный центр.

Проверьте двери и крышку капота

Перед началом движения убедитесь, что все двери автомобиля закрыты. Если какая-либо дверь закрыта не полностью, она может внезапно открыться при движении и стать причиной аварии.

Если капот открывался, то перед началом движения необходимо убедиться в том, что он закрыт. Незакрытая крышка капота может внезапно открыться при движении и стать причиной аварии.

Размещение вещей в салоне

На приборной панели

Запрещается размещать какие-либо предметы на приборной панели. Это может не только помешать обзору водителя, но и негативно повлиять на безопасность в начале и во время движения, создав риск аварии.

В ногах водителя

Запрещается размещать какие-либо предметы в ногах водителя. Они могут попасть под педали, что способно привести к потере контроля над автомобилем и стать причиной аварии.

Если требуется использовать коврики, убедитесь, что они подходят для данного автомобиля. Неподходящая форма, неправильное расположение или наложение ковриков один на другой могут помешать нажатию педалей, что сделает невозможным запуск двигателя, затруднит или сделает невозможным переключение передач, а также может стать причиной аварии.

Под сиденьями

Запрещается размещать какие-либо предметы под сиденьями. Это может помешать регулировке положения сидений или сделать невозможной их фиксацию, что способно стать причиной аварии.

На спинках сидений

Не размещайте подушки и другие предметы между спиной и спинкой кресла. Это не только нарушает правильность положения водителя при вождении, но и препятствует обеспечению защитных функций ремня безопасности и подголовника в случае столкновения, что может привести к получению опасной для жизни травмы.

На стеклах окон

Запрещается прикреплять к стеклам предметы на вакуумных присосках. Присоски могут сработать по принципу линзы, что способно привести к возгоранию.

Во время вождения

Не превышайте скорость

Запрещается превышать скорость, указанную на знаках ограничения скорости.

Не перегружайте автомобиль

Движение на перегруженном автомобиле опасно.

Нельзя превышать установленное максимальное число пассажиров и макси-

мальный вес груза, а также перевозить пассажиров в багажном отделении.

Воздержитесь от управления автомобилем, если чувствуете сильную усталость

Управление автомобилем в состоянии усталости крайне опасно. Скорость принятия решений, зрение и концентрация усталого водителя значительно снижаются, что может привести к серьезной аварии.

Не выключайте двигатель во время движения

Усилители тормозной системы и рулевого управления при выключенном двигателе не работают, что снижает эффективность торможения и может привести к аварии.

Запрещено долгое использование руля на полную мощность

Продолжительное использование руля на полную мощность может привести к снижению эффективности системы управления, что вы почувствуете в виде увеличения тяжести при повороте руля.

Не удерживайте педаль тормоза во время движения

Во время движения запрещается долго удерживать педаль тормоза или двигаться с включенным стояночным тормозом. Это может привести к преждевременному износу тормозных колодок

или перегреву деталей тормозной системы, что снизит эффективность торможения и способно стать причиной аварии.

Звуковое предупреждение об износе тормозных колодок

Если тормозные колодки износились и их требуется заменить, со стороны дискового тормозного механизма будет слышен предупреждающий звук.

Если при торможении слышен постоянный звук, продолжать движение запрещается. В противном случае возможны сильный износ тормозных дисков и повреждение элементов тормозной системы, что снизит эффективность торможения и может стать причиной аварии.

Разрыв шины

Запрещается продолжать движение с поврежденной шиной. Движение в этом случае крайне опасно и может привести к аварии. Кроме того, это может стать причиной повреждения колеса, подвески и кузова. В подобной ситуации необходимо немедленно заменить колесо.

В следующих ситуациях следует проверить целостность шин:

- › Вибрация рулевого колеса.
- › Нехарактерная вибрация автомобиля.
- › Нехарактерный крен автомобиля.

При повреждении шины во время движения крепко удерживайте рулевое колесо и осторожно нажмите на педаль

тормоза, чтобы снизить скорость. Экстренное торможение и резкое вращение рулевого колеса могут привести к потере контроля над автомобилем.

Сильный удар о днище автомобиля, шину или колесо

В случае сильного удара о днище автомобиля, шину или колесо незамедлительно остановите автомобиль в безопасном месте и проведите осмотр. Проверьте наличие утечек тормозной жидкости и топлива, а также подвеску, шины, колеса, элементы системы привода на наличие деформаций и повреждений. Если произошла утечка или повреждение, дальнейшее движение может привести к аварии.

На спуске

Используйте торможение двигателем

Продолжительное нажатие педали тормоза на спуске может вызвать перегрев тормозного механизма и снизить эффективность торможения, что приведет к аварии.

Запрещается отключать двигатель или двигаться накатом при включенной нейтральной передаче

Если двигатель на спуске выключен, усилители тормозной системы и рулевого управления не работают, что снижает эффективность торможения и увеличивает усилие на рулевом колесе. Это может привести к аварии.

На участке с перепадом высоты

Остановив автомобиль у бордюра или на участке со значительным перепадом высоты, убедитесь, что шины не деформируются в результате контакта с бордюром или другими препятствиями. Переезжая бордюр, искусственную неровность и подобные препятствия, следует снизить скорость и по возможности двигаться под прямым углом к препятствию. В противном случае можно повредить шины (особенно их боковины).

В следующих ситуациях следует снизить скорость и соблюдать осторожность, чтобы не повредить бампер.

- › На участках со ступенчатым спуском, например, на въезде или выезде с автостоянки.
- › На въезде на многоуровневую парковку и других участках с крутыми подъемами.
- › На участках с неровностями и колеями.
- › На участках с выбоинами.
- › При съезде с ровного участка на уклон, или наоборот.
- › При переезде искусственной неровности или остановке у бордюра.

На мокрых, заснеженных, обледенелых дорогах и иных скользких поверхностях

Экстренное торможение, резкое ускорение, резкое вращение рулевого колеса при движении по скользкой дороге могут стать причиной заноса и потери

контроля над автомобилем, что может привести к аварии.

Для автомобилей с ручной коробкой передач, при переключении передач, обороты двигателя значительно меняются, что может вызвать боковое скольжение и привести к аварии.

При движении в холодную погоду по мостам, затененным участкам и другим местам, где мог образоваться лед, следует снизить скорость.

На затопленной дороге

При движении по затопленной дороге соблюдайте осторожность.

В этих условиях возможны нарушения работы и повреждение двигателя, а также замыкание электрических компонентов. Это может привести к серьезной аварии.

Также при движении по затопленной дороге намокают тормозные колодки, что способно снизить эффективность торможения и стать причиной аварии. После преодоления затопленного участка несколько раз нажмите на педаль тормоза, чтобы разогреть тормоза и убедиться, что они работают исправно.

Меры предосторожности для пассажиров

Не перемещайтесь по салону

Во время движения не покидайте свое место и не перемещайтесь по салону. В противном случае, при экстренном торможении можно получить травму.

Не высовывайте голову или руки из окон или люка

При экстренном торможении или закрытии окон можно удариться о раму, что способно привести к серьезным травмам, вплоть до летального исхода.

Не держите детей на коленях

Запрещается держать младенцев и детей на руках, даже если вы сами пристегнуты ремнем безопасности. Также нельзя каким-либо образом пристегивать детей с помощью ремней безопасности для взрослых. В противном случае, при экстренном торможении или столкновении существует риск серьезных и даже смертельных травм.

Не позволяйте детям управлять дверьми, окнами и люком

Управляя дверями, окнами или люком, дети могут защемить руки, голову, шею и другие части тела, что способно привести к серьезным травмам. Открыв дверь во время движения, ребенок может выпасть и получить серьезные и даже смертельные травмы.

Используйте детские замки и блокируйте окна, чтобы предотвратить несчастные случаи из-за неосторожного обращения детей с окнами и дверьми.

Остановка и стоянка автомобиля

Не останавливайте автомобиль вблизи легковоспламеняющихся материалов

Старайтесь избегать участков с большим количеством травы и легковоспламеняющихся предметов, не останавливайте на таких участках. Раскаленная выхлопная труба может привести к возгоранию легковоспламеняющихся материалов.

Если позади автомобиля находятся древесина или фанера, он должен стоять на достаточном расстоянии от них, чтобы не произошло возгорания.

Не запускайте двигатель на длительное время в плохо проветриваемых помещениях

Из-за длительной работы двигателя в гараже и других помещениях с плохой вентиляцией скапливаются выхлопные газы, что может привести к отравлению угарным газом. Это способно нанести серьезный ущерб здоровью и стать причиной смерти.

Экономичное вождение

Будьте внимательны

Сохраняйте достаточную дистанцию до впереди идущего автомобиля, чтобы избежать ненужного ускорения и торможения. Стабильная скорость снижает расход топлива.

Выбирайте подходящую передачу

Избегайте движения на высокой передаче с низкой скоростью, и наоборот. Работа двигателя на малых оборотах замедляет его износ и снижает расход топлива.

Избегайте работы двигателя на холостом ходу

Выключайте двигатель во время длительных остановок на светофорах, железнодорожных переездах или в автомобильных пробках, чтобы избежать ненужного расхода топлива.

Избегайте перегрузки

Сильная нагрузка или перегрузка автомобиля увеличивают расход топлива. Перед началом движения уберите ненужные предметы из автомобиля.

Регулярно проверяйте давление воздуха в шинах

Недостаточное давление в шинах увеличивает сопротивление качению, что повышает расход топлива и ускоряет износ шин.

Проходите плановое техническое обслуживание

Регулярное техническое обслуживание обеспечивает более длительную и экономичную эксплуатацию автомобиля.

Выключайте неиспользуемое электрооборудование

Система кондиционирования, нагревательные элементы и другие компоненты электрооборудования требуют большого количества электроэнергии и увеличивают расход топлива. Если в электроприборах нет необходимости, выключайте их.

Закройте окна и люк

Открытые окна или люк увеличивают сопротивление воздуха и, следовательно, увеличивают расход топлива. Не открывайте их без необходимости.

Используйте инерцию при движении накатом

При приближении к светофору или на больших уклонах следует отпустить педаль газа, чтобы использовать инерцию автомобиля при движении накатом.

Оснащение автомобиля

Обратите внимание на то, что в настоящем руководстве описывается стандартное оборудование, оборудование, входящее в комплектацию согласно национальным стандартам, а также специальное оборудование, предназначенное для конкретной модели автомобиля. Поэтому некоторые виды и функции оборудования, описанные в настоящем руководстве, могут не входить в комплектацию вашего автомобиля или использоваться в определенных рынках. Информацию о комплектации вашего автомобиля вы можете найти в документах, предоставленных при его покупке, или запросить ее у авторизованного дилера.

Вождение в условиях тумана

Включайте противотуманное освещение

При движении в условиях тумана необходимо включить противотуманные фары и фонари.

Используйте звуковой сигнал для предупреждения других водителей и пешеходов

Услышав звуковой сигнал от другого водителя, сразу подайте ответный сигнал, обозначив местонахождение своего автомобиля.

Снизьте скорость и соблюдайте осторожность

В условиях тумана следует двигаться на минимальной скорости и поддерживать достаточную дистанцию до впереди идущего автомобиля.

Не протирайте запотевшие стекла во время движения

Из-за значительной разности температур внутри и снаружи автомобиля ветровое стекло часто запотевает изнутри, что ухудшает обзор. В таком случае включите функцию обогрева стекол или слегка приоткройте окна, чтобы температура внутри и снаружи автомобиля сравнялась. Это поможет избежать запотевания. Если требуется протереть ветровое стекло от конденсата, сначала остановите автомобиль.

Не делайте этого во время движения.

Вождение в условиях дождя

Будьте осторожны при движении по скользкой дороге

Во время дождя возможны ухудшение видимости, запотевание ветрового стекла, пробуксовка колес. В таких случаях соблюдайте особую осторожность.

Экстренное торможение, резкое ускорение, резкое вращение рулевого колеса при движении по мокрой дороге могут стать причиной заноса и потери контроля над автомобилем, что способно привести к аварии.

Следует снизить скорость, поскольку во время дождя между колесами и поверхностью дороги образуется пленка воды, что приводит к потере сцепления с дорожным покрытием.

Предупреждение

По возможности избегайте вождения в сильный дождь.

Преодоление затопленного участка

Меры предосторожности при преодолении затопленного участка

- › Перед преодолением затопленного участка проверьте глубину. Если она слишком велика или ее невозможно определить, необходимо объехать участок. В подобных случаях не допускается преодолевать затопленные участки.
- › Изучите дорогу. Воздержитесь от движения по неизвестному участку, поскольку под водой могут быть скрыты препятствия: канавы, смотровые колодцы и т. д.
- › Во время преодоления затопленного участка поддерживайте низкую скорость (не более 10 км/ч), не останавливайтесь и не переключайте передачи.
- › Проезжая перекресток, избегайте попадания волн, создаваемых впереди идущими автомобилями, на решетку радиатора.
- › Если во время преодоления затопленного участка двигатель заглох по неизвестной причине, не пытайтесь снова запустить его. Это может привести к серьезным повреждениям. Как можно скорее обратитесь в сервисную службу, чтобы переместить автомобиль в сухое место.

Осмотр и обслуживание после преодоления затопленного участка вброд

Преодолев затопленный участок, выполните следующие действия.

- › Несколько раз слегка нажмите на педаль тормоза и убедитесь в исправности тормозной системы.
- › Проверьте звуковой сигнал.
- › Проверьте все осветительные приборы.
- › Как можно скорее обратитесь в сервисный центр для осмотра. Если при преодолении затопленного участка в узлы системы трансмиссии попала вода, она может смешаться со смазкой и вызвать неполадки в работе системы.

Внимание

- › Преодоление затопленного участка является чрезвычайной мерой, к которой не следует прибегать регулярно.
- › Преодоление затопленного участка может привести к повреждению двигателя и электрических компонентов.

Управление автомобилем в жаркое время года

Жаркая погода и высокая температура воздуха не способствуют нормальной эксплуатации автомобиля и негативно сказываются на здоровье водителя. Чтобы обеспечить безопасность движения, соблюдайте следующие меры предосторожности:

Не допускайте перегрева двигателя

В жаркую погоду увеличивается вероятность перегрева двигателя. Поэтому в жару необходимо уделять особое внимание проверке и обслуживанию системы охлаждения, своевременно удалять посторонние предметы, попадающие между пластинами радиатора.

Следите за давлением воздуха в шинах

Давление воздуха внутри шин увеличивается в результате воздействия высокой температуры, и в жаркое время года при высоких температурах шины могут лопнуть.

При повреждении шины во время движения крепко удерживайте рулевое колесо и осторожно нажмите на педаль тормоза, чтобы снизить скорость. Не применяйте экстренное торможение, не поворачивайте резко рулевое колесо. Это может привести к потере контроля над автомобилем.

Не допускайте теплового удара

В жаркое время года солнечная активность и высокая температура могут стать причиной теплового удара. Обеспечьте хорошую вентиляцию салона и не управляйте автомобилем в состоянии усталости.

Предупреждение

Не оставляйте детей в закрытом автомобиле без присмотра.

- › Ребенок, оставленный в автомобиле в жаркую погоду, может легко подвергнуться тепловому удару или обезвоживанию, что нанесет вред здоровью и даже может привести к смерти.
- › Находясь в автомобиле без присмотра, ребенок может вызвать пожар, играя со спичками, зажигалкой и тому подобными предметами.

Внимание

Не оставляйте в автомобиле зажигалки, аэрозольные баллоны, банки с газированными напитками, очки.

- › В условиях высокой температуры воздуха утечка газа из зажигалки или аэрозольного баллончика либо разрыв баллончика могут привести к возгоранию.
- › В случае разрыва банки с газированным напитком контакт жидкости с электрическими компонентами может привести к замыканию.
- › Под воздействием высокой температуры воздуха в салоне полимерные

линзы очков могут деформироваться и треснуть.

Управление автомобилем в холодное время года

Зимние шины

В холодное время года при низких температурах из-за некоторых особенностей стандартных шин (ширина, состав каучука, рисунок протектора) снижается их упругость, падают тормозное и тяговое усилия, а также увеличивается уровень шума. В некоторых случаях возможны возникновение трещин, аномальный износ и прочие неустраняемые повреждения. Поэтому при температуре ниже +7 °С следует использовать зимние шины. Они значительно повышают устойчивость автомобиля на дороге, улучшают его тормозные характеристики и сокращают тормозной путь.

Полезная информация

Всесезонные шины с маркировкой M+S достаточно эффективны в холодное время года, однако, как правило, уступают зимним шинам. Особенно важно использовать зимние шины при движении по заснеженным и обледеневшим дорогам.

Предупреждение

Несмотря на то, что использование зимних шин улучшает эксплуатационные характеристики автомобиля в холодное время года, при управлении следует соблюдать осторожность.

- › Скорость и режим движения следует выбирать с учетом видимости, погодных условий, состояния дороги и транспортной ситуации.
- › Не превышайте максимально допустимые скорость и нагрузку, указанные для используемых зимних шин.

Внимание

Сильный износ протектора зимних шин в значительной степени снижает их пригодность в холодное время года. Старые зимние шины даже при отсутствии признаков износа протектора также существенно теряют пригодность к использованию. Для ознакомления с критериями замены зимних шин обратитесь к своему дилеру.

Правила использования зимних шин

- › Выполняйте соответствующие требования законодательства, принятые в вашей стране.
- › Зимние шины должны быть установлены на все колеса.
- › Используйте зимние шины того же размера, что и летние.
- › Тип, размер (окружность качения), рисунок протектора всех используемых зимних шин должны быть одинаковыми.
- › Зимние шины можно использовать только в холодное время года.
- › Важно соблюдать все ограничения, установленные для зимних шин (максимальная скорость и нагрузка).

Рекомендации по управлению автомобилем в неблагоприятных условиях

симальная скорость, максимальная нагрузка и т. д.). Несоблюдение этих требований может привести к повреждению шин и стать причиной аварии.

- › Нельзя устанавливать шины против указанного направления вращения.

Цепи противоскольжения

Использование цепей противоскольжения регулируется государственными нормами. Используемые цепи должны соответствовать местным нормам.

Цепи противоскольжения устанавливаются только на ведущие колеса. Нельзя устанавливать цепь на одно колесо. При установке следуйте инструкциям производителя и надежно закрепляйте цепи.

Внимание

Устанавливая цепи противоскольжения, соблюдайте следующие меры предосторожности:

- › Неправильный размер или неправильная установка цепей могут повредить тормозную систему, подвеску, кузов и шины. Используйте подходящие цепи противоскольжения и соблюдайте правила их установки.
- › Для установки цепей противоскольжения расположите автомобиль на удаленном от дороги ровном участке, включите аварийную сигнализацию, установите знак аварийной остановки позади автомобиля.
- › Перед установкой цепей выключите двигатель и активируйте стояночный тормоз.
- › Не устанавливайте цепи на неполноразмерные запасные колеса.
- › Запрещается устанавливать цепи противоскольжения при недостаточном давлении в шинах.
- › При использовании цепей следите за тем, чтобы не повредить колесные диски.

Внимание

При движении с цепями противоскольжения соблюдайте следующие меры предосторожности:

- › После установки цепей противоскольжения скорость движения не должна превышать 40 км/ч либо рекомендованную производителем цепей максимальную скорость, в зависимости от того, какая из них меньше.
- › Проехав 0,5–1,0 км после установки цепей, в целях безопасности осмотрите цепи и проверьте правильность их установки. Если цепи противоскольжения ослаблены, подтяните или переустановите их.
- › Установка цепей противоскольжения может привести к ухудшению управляемости автомобилем. По возможности избегайте резкого ускорения, резких поворотов рулевого колеса и экстренного торможения, поскольку это может привести к аварии.

Рекомендации по управлению автомобилем в неблагоприятных условиях

- › Если во время движения слышно, что цепи противоскольжения задевают кузов или днище, немедленно остановитесь, проверьте цепи и повторно затяните их. Если звук ударов продолжается, уменьшите скорость до тех пор, пока звук не прекратится.
- › Избегайте движения по неровным дорогам.
- › Максимально снижайте скорость на поворотах во избежание потери управляемости.
- › При отсутствии снега на дороге как можно скорее снимите цепи, в противном случае возможны ухудшение ходовых качеств автомобиля и серьезные повреждения шин.
- › Выключите электронную систему стабилизации. При движении с цепями противоскольжения она может притормаживать колеса без необходимости или подавать сигналы о неисправности.

Переместите автомобиль в проветриваемое место и откройте все окна.

Переключите кондиционер на режим забора воздуха с улицы и установите максимальную интенсивность вентиляции, чтобы обеспечить приток свежего воздуха в салон.

Предупреждение

Выключайте двигатель при остановке автомобиля в снегу.

- › При включенном двигателе наличие снега вокруг автомобиля может привести к попаданию в салон выхлопных газов и отравлению угарным газом. Это может нанести серьезный ущерб здоровью и стать причиной смерти.
- › Если вы чувствуете, что выхлопные газы проникают внутрь автомобиля, можно предпринять перечисленные ниже меры:

Рекомендации по управлению автомобилем в период обкатки

Оснащение автомобиля

Обратите внимание на то, что в настоящем руководстве описывается стандартное оборудование, оборудование, входящее в комплектацию согласно национальным стандартам, а также специальное оборудование, предназначенное для конкретной модели автомобиля. Поэтому некоторые виды и функции оборудования, описанные в настоящем руководстве, могут не входить в комплектацию вашего автомобиля или использоваться в автомобилях, выпускаемых только для определенных рынков. Информацию о комплектации вашего автомобиля вы можете найти в документах, предоставленных при его покупке, или запросить ее у авторизованного дилера.

Шины

В первые 500 км пробега на новых шинах следует соблюдать особую осторожность.

В начале эксплуатации новые шины не обеспечивают оптимального сцепления, поэтому они должны пройти период обкатки.

Тормозные колодки

На первых 400 км эксплуатации новые тормозные колодки не обеспечивают максимальной эффективности торможения.

Для ее достижения они должны пройти обкатку. При ощущении, что тормозная система не обеспечивает достаточного тормозного усилия, нажимайте на пе-

даль тормоза сильнее, чтобы увеличить тормозное усилие.

Во время обкатки тормозную систему не следует подвергать большим нагрузкам. Например, не следует применять экстренное торможение, особенно при очень высокой скорости движения автомобиля и при движении по склону.

Внимание

- › Тормозные диски и тормозные колодки могут изнашиваться с различной интенсивностью в зависимости от условий эксплуатации.
- › При определенных скорости, тормозном усилии и условиях окружающей среды (температура, влажность), во время торможения может раздаваться звук. Это нормальное явление.

Двигатель

Чтобы продлить срок службы нового двигателя или двигателя после капитального ремонта, нужно провести его обкатку, постепенно увеличивая нагрузку. Рекомендуется соблюдать следующие меры предосторожности:

На первых 300 км:

Избегайте экстренного торможения.

На первых 1000 км:

- › Избегайте движения с высокой скоростью.

- › Не нажимайте педаль газа до упора, избегайте работы двигателя на высоких оборотах.
- › Не двигайтесь с постоянной скоростью в течение длительного времени, старайтесь периодически менять скорость и переключать передачи.
- › Не двигайтесь с постоянной скоростью в течение длительного времени на автомобилях с автоматической коробкой передач, старайтесь периодически менять скорость и переключать передачи.
- › Не используйте высокую передачу для движения на низкой скорости на автомобилях с механической коробкой передач, и наоборот. Своевременно переключайте передачи в соответствии с условиями движения.
- › Не буксируйте прицепы или иные транспортные средства.

От 1000 км до 1500 км:

Допускается постепенное увеличение скоростного режима при соблюдении мер безопасности.

Внимание

В период обкатки обращайтесь внимание на состояние всех систем двигателя. При появлении неполадок и неисправностей обкатку следует продолжать только после их устранения.

Оснащение автомобиля

Обратите внимание на то, что в настоящем руководстве описывается стандартное оборудование, оборудование, входящее в комплектацию согласно национальным стандартам, а также специальное оборудование, предназначенное для конкретной модели автомобиля. Поэтому некоторые виды и функции оборудования, описанные в настоящем руководстве, могут не входить в комплектацию вашего автомобиля или использоваться в автомобилях, выпускаемых только для определенных рынков. Информацию о комплектации вашего автомобиля вы можете найти в документах, предоставленных при его покупке, или запросить ее у авторизованного дилера.

Выключатель зажигания кнопочного типа

Переключение режимов

Если Вы носите смарт-ключ с собой, нажмите на выключатель зажигания для переключения режимов.



889E9C6B4379

№	Режим	Функции
1	LOCK («ВЫКЛ.»)	Электрические компоненты в нерабочем состоянии.
2	ON («ВКЛ.»)	Все электрооборудование доступно для использования.

Когда смарт-ключ находится в салоне, нажмите на педаль сцепления (для автомобилей с механической КПП) или педаль тормоза (для автомобилей с автоматической КПП) и переведите рычаг переключения передач в нейтральное положение (для автомобилей с механической КПП) или положение P (для автомобилей с автоматической КПП). Вне зависимости от текущего режима выключателя зажигания, нажатием на него можно будет запустить двигатель.

Предупреждение

Запрещается переключать выключатель зажигания в положение LOCK во время движения.

Внимание

- › Не оставляйте смарт-ключ на приборной панели, на полу, на комбинации приборов, в перчаточном ящике или в багажном отделении. В противном случае возможны сложности с переключением режимов.
- › Когда двигатель не работает, не оставляйте выключатель зажи-

гания в режиме ON на длительное время. Это может привести к разряду аккумуляторной батареи.

- › Покидая автомобиль, переключите выключатель зажигания в режим LOCK и возьмите смарт-ключ с собой.

Если замок невозможно разблокировать

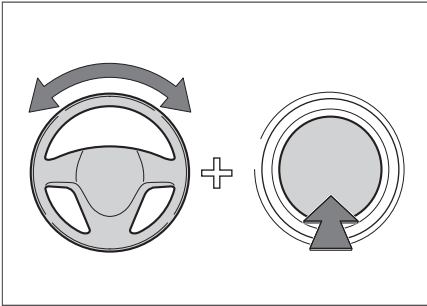

C76883D1FB9A

Если при переключении режимов или запуске двигателя на информационном дисплее отображается информация о неуспешной разблокировке рулевой колонки, необходимо слегка повернуть рулевое колесо вправо, затем влево, одновременно нажимая на выключатель зажигания, чтобы снять блокировку.

Запуск и выключение двигателя

Оснащение автомобиля

Обратите внимание на то, что в настоящем руководстве описывается стандартное оборудование, оборудование, входящее в комплектацию согласно национальным стандартам, а также специальное оборудование, предназначенное для конкретной модели автомобиля. Поэтому некоторые виды и функции оборудования, описанные в настоящем руководстве, могут не входить в комплектацию вашего автомобиля или использоваться в определенных рынках. Информацию о комплектации вашего автомобиля вы можете найти в документах, предоставленных при его покупке, или запросить ее у авторизованного дилера.

Запуск двигателя

Запуск в стандартном режиме

1. При себе имеется смарт-ключ.
2. Отрегулировать положение сиденья, принять правильную позу водителя.
3. Убедитесь, что стояночный тормоз активирован.
4. Убедитесь, что рычаг переключения передач в нейтральном положении (для автомобилей с механической КПП). Убедитесь, что рычаг переключения передач находится в положении Р (для автомобилей с автоматической КПП).
5. Нажмите педаль сцепления. (для автомобилей с механической КПП)

нажмите на педаль тормоза. (для автомобилей с автоматической КПП).

6. Нажать переключатель зажигания и включить двигатель.

Аварийный пуск

Автомобили с автоматической КПП

При появлении сообщения [Пожалуйста, убедитесь, что ключ находится в автомобиле] (например, при разрядке смарт-ключа или серьезном повреждении дверных панелей или заднего бампера), поместите ключ в нижнюю часть подстаканника над логотипом и выполните процедуру запуска двигателя. Если двигатель по-прежнему не удастся запустить, как можно скорее обратитесь в сервисный центр.



6F9BB49E4883

Автомобили с механической КПП

При размещении ключа необходимо вынуть центральный зажим держателя стаканов.

При появлении сообщения [Пожалуйста, убедитесь, что ключ находится в автомобиле] (например, при разрядке смарт-ключа или серьезном повреждении дверных панелей или заднего

бампера), поместите ключ в нижнюю часть подстаканника над логотипом и выполните процедуру запуска двигателя. Если двигатель по-прежнему не удастся запустить, как можно скорее обратитесь в сервисный центр.



C516FF3536B3

Предупреждение

- › Запускать двигатель можно только тогда, когда водитель находится на водительском сиденье. Несоблюдение этого правила может стать причиной аварии, способной привести к серьезным травмам и даже смерти.
- › При запуске двигателя категорически запрещается нажимать педаль акселератора.
- › Двигатель необходимо запускать в том числе и тогда, когда требуется незначительно переместить автомобиль. Иначе может произойти авария.

Полезная информация

- › Не давайте двигателю в холодном состоянии работать на высоких оборотах или с высокой нагрузкой.

- › По возможности избегайте длительной работы двигателя на холостом ходу.
- › Если двигатель запускается с трудом или часто глохнет, как можно скорее обратитесь в сервисный центр.

Выключение двигателя

1. Когда автомобиль полностью остановится, переведите рычаг переключения передач в нейтральное положение (для автомобилей с механической КПП).

После полной остановки автомобиля переведите селектор переключения передач в положение Р (для автомобилей с автоматической КПП).

2. Нажать переключатель зажигания и выключить двигатель.

Экстренное выключение двигателя

Если в процессе вождения (когда скорость превышает 5 км/ч), возникает аварийная ситуация (например, когда невозможно остановить автомобиль обычным способом), можно выполнить одну из перечисленных ниже операций для экстренного выключения двигателя:

- › Нажмите и удерживайте выключатель зажигания.
- › В течение 2 секунд нажмите выключатель зажигания 3 раза подряд.

Предупреждение

- › Выключение двигателя во время движения может привести к столкновению или серьезной травме.
- › Не прибегайте к принудительной остановке двигателя в отсутствие экстренной необходимости.

После принудительной остановки двигателя функция усилителей тормоза и рулевого колеса будет потеряна, что приведет к увеличению усилия при нажатии педали тормоза и повороте рулевого колеса. Поэтому перед экстренной остановкой двигателя следует максимально снизить скорость.

Предупреждение

Непосредственно после остановки двигателя не следует прикасаться к нему, радиатору и деталям выхлопной системы во избежание ожогов.

Полезная информация

После длительной работы двигателя на высоких оборотах или при высокой нагрузке рекомендуется перед остановкой дать ему поработать некоторое время на холостом ходу или низких оборотах.

Оснащение автомобиля

Обратите внимание на то, что в настоящем руководстве описывается стандартное оборудование, оборудование, входящее в комплектацию согласно национальным стандартам, а также специальное оборудование, предназначенное для конкретной модели автомобиля. Поэтому некоторые виды и функции оборудования, описанные в настоящем руководстве, могут не входить в комплектацию вашего автомобиля или использоваться в автомобилях, выпускаемых только для определенных рынков. Информацию о комплектации вашего автомобиля вы можете найти в документах, предоставленных при его покупке, или запросить ее у авторизованного дилера.

Меры предосторожности

Предупреждение

- › Остановка автомобиля на дороге с большим уклоном может привести к аварии. Соблюдайте осторожность и избегайте остановки автомобиля в подобных местах.
- › Если стояночная тормозная система не выполняет свою функцию по причине нахождения автомобиля на чрезмерном уклоне, нажмите педаль тормоза, чтобы предотвратить скатывание автомобиля.

Электрический стояночный тормоз

Включите стояночный тормоз

Автомобили с автоматической КПП



B189679B6768

Автомобили с механической КПП

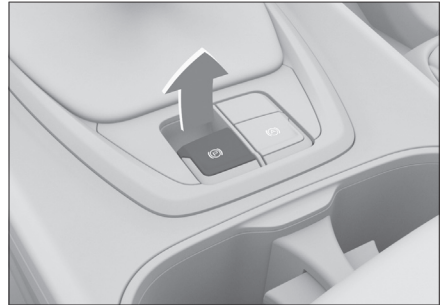

2292B92DA75A

- › При неподвижном положении автомобиля электрический стояночный тормоз (EPB) включается автоматически после выключения двигателя. На приборной панели загорится индикатор.

Если необходимости в использовании стояночного тормоза нет, нажмите на переключатель EPB при выключении двигателя.

- › После остановки автомобиля потяните переключатель EPB для вклю-

Стояночный тормоз

чения стояночного тормоза. На приборной панели загорится индикатор.

Экстренное торможение

В экстренной ситуации можно потянуть и удерживать переключатель EPB, чтобы использовать систему EPB для торможения.

Экстренное торможение можно отменить, просто отпустив выключатель EPB или нажав на педаль акселератора.

Предупреждение

Использование системы EPB для торможения допускается только в экстренных случаях (например, если педаль тормоза заклинило).

Выключение стояночного тормоза

Автомобили с автоматической КПП



7AAE367204E4

Автомобили с механической КПП



0C93D180257F

Когда выключатель зажигания находится в режиме ON, нажмите педаль тормоза, нажмите переключатель EPB, чтобы отпустить стояночный тормоз. Индикатор на приборной панели погаснет.

Полезная информация

Если электропитание было восстановлено после перебоев, то на приборной панели загорится индикатор. В такой ситуации система требует инициализации. Сначала потяните вверх переключатель EPB, затем нажмите педаль тормоза и нажмите переключатель EPB, чтобы отключить EPB в обычном режиме.

Функция автоматического удержания автомобиля

Автомобили с автоматической КПП



B918B72586DE

Автомобили с механической КПП

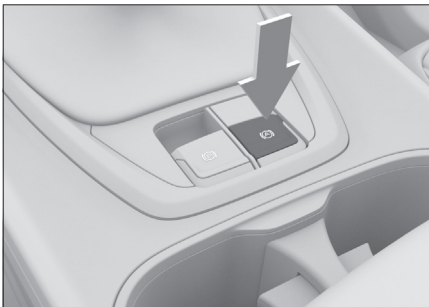

18CA3ACC0B94

При движении на склоне, остановке перед красным сигналом светофора и движении с частыми остановками, функция автоматического удержания автомобиля (AVH) позволяет водителю не удерживать педаль тормоза длительное время и не активировать стояночный тормоз раз за разом. Это обеспечивает более комфортное вождение и снижает риск скатывания автомобиля.

Для включения или отключения функции автоматического удержания автомобиля закройте дверь со стороны

водителя, пристегните ремень безопасности, запустите двигатель, после чего нажмите переключатель AVH.

Способ использования

1. Запустите функцию автоматического стояночного тормоза. После этого система будет находиться в состоянии готовности, и индикатор на приборной панели будет гореть желтым.
2. После нажатия на педаль тормоза и полной остановки автомобиля система автоматически задействует стояночный тормоз. В этот момент функция автоматической парковки активна, и индикатор на приборной панели горит зеленым.
3. Нажмите на педаль акселератора, стояночный тормоз автоматически отключится. Если педаль газа не нажималась длительное время, функция автоматического удержания отключится, и автомобиль автоматически переключится на электрический стояночный тормоз.

Функция автоматической парковки будет принудительно отключена в следующих ситуациях:

- › Отстегнут ремень безопасности водителя.
- › Открыта дверь со стороны водителя.
- › Выключен двигатель.
- › Время активной работы превысило 3 минуты.

Внимание

Отключайте функцию автоматического стояночного тормоза во время автоматической мойки или буксировки.

Функция автоматического отключения стояночного тормоза

Когда при включенном стояночном тормозе водитель пристегивает ремень безопасности и нажимает педаль акселератора, система фиксирует намерение водителя привести автомобиль в движение, и стояночный тормоз автоматически отключается. Во избежание отката автомобиля на склоне требуется большее тяговое усилие.

Оснащение автомобиля

Обратите внимание на то, что в настоящем руководстве описывается стандартное оборудование, оборудование, входящее в комплектацию согласно национальным стандартам, а также специальное оборудование, предназначенное для конкретной модели автомобиля. Поэтому некоторые виды и функции оборудования, описанные в настоящем руководстве, могут не входить в комплектацию вашего автомобиля или использоваться в автомобилях, выпускаемых только для определенных рынков. Информацию о комплектации вашего автомобиля вы можете найти в документах, предоставленных при его покупке, или запросить ее у авторизованного дилера.

Описание передач



75D1CCB688DA

Коробка передач имеет заднюю передачу (R), нейтральную передачу (N) и шесть передач для движения вперед.

Передача заднего хода (R)

Предназначена для движения автомобиля назад.

Нейтральная передача (N)

При включенной нейтральной передаче крутящий момент от двигателя не передается на колеса.

Во время запуска двигателя и остановки автомобиля следите за тем, чтобы автомобиль не покатился произвольно.

⚠ Предупреждение

- › При временной остановке на передаче N обязательно активируйте стояночный тормоз или удерживайте педаль тормоза. В противном случае автомобиль может покатиться и вызвать аварию.
- › Во избежание аварийных ситуаций запрещается двигаться накатом на нейтральной передаче.

Переключение передач

Переключение передних передач

1. Полностью выжмите педаль сцепления.
2. Переведите рычаг переключения передач в нужное положение.
3. Отпустите педаль сцепления.

ℹ Полезная информация

Если включение первой передачи затруднено, повторно выжмите педаль сцепления, и переключение передач станет легче.

Включение передачи заднего хода

Предупреждение

Чтобы избежать повреждения автомобиля или аварии, переключайтесь на заднюю передачу только после полной остановки автомобиля.

1. Убедитесь, что автомобиль неподвижен.
2. Полностью выжмите педаль сцепления.
3. Приподнимите и удерживайте разблокирующее устройство под ручкой рычага переключения передач.



4. Переключите рычаг передач в положение R и отпустите блокировочное устройство.
5. Отпустите педаль сцепления.

Внимание

- › Во время движения не держите ногу на педали сцепления постоянно. Это может вызвать ускоренный износ или повреждение муфты сцепления.

- › Во время движения не держите руку на рычаге переключения передач постоянно. Это может вызвать ускоренный износ вилок переключения передач, деталей синхронизаторов и управляющего механизма.
- › Старайтесь не переключаться на заднюю передачу сразу после нажатия педали сцепления. Выжмите педаль, подождите три секунды и затем включайте заднюю передачу.
- › Во время движения назад запрещается включать переднюю передачу. Это следует делать только после полной остановки автомобиля.

Начало движения

1. Пристегните ремень безопасности и убедитесь, что стояночный тормоз активирован.
2. Запустите двигатель.
3. После стабилизации оборотов двигателя полностью нажмите на педаль сцепления и переключите рычаг передач на первую передачу.
4. Одновременно с отпуском педали сцепления нежно нажмите на педаль акселератора, чтобы ускорить автомобиль.

Полезная информация

Когда автомобиль начинает движение, функция автоматического отключения стояночного тормоза деактивирует стояночный тормоз.

Начало движения на уклоне

1. Пристегните ремень безопасности, убедитесь, что стояночный тормоз включен.
2. Запустите двигатель.
3. Полностью выжмите педаль сцепления и переместите рычаг переключения передач в положение первой передачи.
4. Отпуская педаль сцепления, легко нажмите на педаль акселератора.
5. Почувствовав, что автомобиль начал движение, отпустите стояночный тормоз.

Внимание

Если автомобиль оборудован электро-механическим стояночным тормозом, то в момент начала движения стояночный тормоз будет выключен автоматически.

Остановка

1. Полностью выжимая педаль сцепления, нажмите на педаль тормоза.
2. Когда автомобиль полностью остановится, переведите рычаг переключения передач в нейтральное положение
3. В зависимости от необходимости, опустите стояночный тормоз или выключите двигатель.

Полезная информация

После выключения двигателя автоматически будет применен стояночный тормоз.

Внимание

При остановке на склоне выполняйте переключение передач в следующем порядке:

- › Если автомобиль направлен вверх по склону, включите первую передачу. При необходимости застопорите колеса.
- › Если автомобиль направлен вниз по склону, включите заднюю передачу. При необходимости застопорите колеса.

Оснащение автомобиля

Обратите внимание на то, что в настоящем руководстве описывается стандартное оборудование, оборудование, входящее в комплектацию согласно национальным стандартам, а также специальное оборудование, предназначенное для конкретной модели автомобиля. Поэтому некоторые виды и функции оборудования, описанные в настоящем руководстве, могут не входить в комплектацию вашего автомобиля или использоваться в автомобилях, выпускаемых только для определенных рынков. Информацию о комплектации вашего автомобиля вы можете найти в документах, предоставленных при его покупке, или запросить ее у авторизованного дилера.

Описание передач

Парковочный режим (P)

Передача P предназначена для парковки автомобиля. При включенной передаче P коробка передач механически заблокирована, что позволяет предотвратить свободное скольжение автомобиля.

Передача заднего хода (R)

Предназначена для движения автомобиля назад.

Нейтральная передача (N)

При включенной нейтральной передаче крутящий момент от двигателя не передается на колеса.

Предупреждение

- › При временной остановке на передаче N обязательно активируйте стояночный тормоз или удерживайте педаль тормоза. В противном случае автомобиль может покатиться и вызвать аварию.
- › Во избежание аварийных ситуаций запрещается двигаться накатом на нейтральной передаче.

Автоматический режим (D)

При обычном вождении рекомендуется использовать передачу D.

При включенном режиме D коробка передач может автоматически переключаться на соответствующую передачу в зависимости от скорости автомобиля и необходимого ускорения для обеспечения оптимального экономичного вождения.

Движение вперед с ручным переключением передач (M)

Для ускорения при обгоне или при движении вверх или вниз по склону рекомендуется использовать ручной режим.

На неровных дорогах, склонах и в других подобных дорожных условиях рекомендуется двигаться на пониженной передаче в ручном режиме.

Переключение передач

После запуска двигателя можно осуществлять переключение передач в нормальном режиме. Перед началом движения необходимо удерживать

педаль тормоза. В противном случае в тот момент, когда селектор переключения передач окажется в положении передачи для движения, автомобиль начнет движение произвольно.

Предупреждение

Во избежание поломки автомобиля или аварии следует переключать передачу после полной остановки автомобиля.

Полезная информация

- Если во время движения автомобиля на скорости меньше 2 км/ч открыть дверь со стороны водителя и отстегнуть ремень безопасности водителя, автоматически включится передача P.
- После выключения автомобиля он автоматически переключится на передачу P.

Полезная информация

После переключения режима убедитесь, что установлен нужный режим.

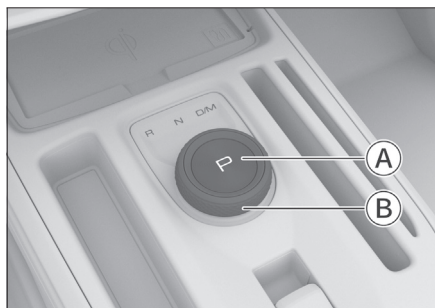

891B5C2F44DF

- Ⓐ Кнопка парковочного режима
- Ⓑ Переключатель передач

Переключение на передачу P

Когда автомобиль неподвижен, нажмите кнопку парковочного режима.

Переключение на передачи D, R, N, M

Селектор переключения передач можно вращать по часовой стрелке или против часовой стрелки для выбора требуемого режима.



9D0F0E96DEBC

- Когда автомобиль неподвижен, для переключения из режима P в режим N, R или D необходимо нажать на педаль тормоза и повернуть селектор.
- Когда автомобиль неподвижен, для переключения из режима N в режим R или D необходимо нажать на педаль тормоза и повернуть селектор.
- После включения передачи D поверните переключатель по часовой стрелке, чтобы перейти на передачу M. Поверните переключатель по часовой стрелке еще раз, чтобы переключиться на передачу D.
- Поверните ручку для переключения передач R, D или M на передачу N.

i Полезная информация

Информация о включенной передаче будет отображаться на панели переключения передач и на дисплее информационного центра.

! Предупреждение

Если на дисплее приборной панели отображается сообщение о неисправности коробки передач, то КПП, возможно, перейдет в аварийный режим. В этом режиме можно переключиться только на определенную передачу, либо переключение передач вообще невозможно и двигатель отключается. Как можно скорее остановите автомобиль в безопасном месте и свяжитесь с сервисным центром.

Переключение передач в режиме ручного управления (M)

i Полезная информация

Если в ручном режиме скорость вращения двигателя будет слишком высокой или слишком низкой, то коробка передач автоматически переключится на необходимую передачу для защиты двигателя.

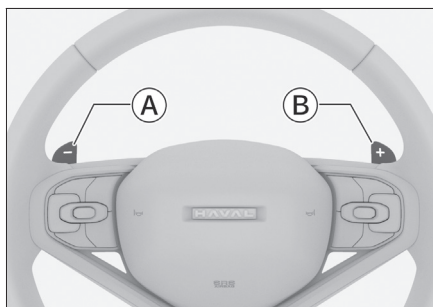

5C4382D260D7

- A** Лепестковый переключатель понижения передачи
- B** Лепестковый переключатель повышения передачи

Лепестковые переключатели позволяют переключать передачи без отрыва рук от рулевого колеса.

В режиме ручного управления (M) понижение и повышение передачи осуществляется с помощью лепестковых переключателей.

В автоматическом режиме (D) нажатие на лепестковый переключатель временно активирует ручной режим. Если после этого вы повторно нажмете на лепестковый переключатель, вы переключите передачу в ручном режиме. Если в течение некоторого времени лепестковые переключатели не задействованы, снова включается автоматический режим.

Аварийная разблокировка в режиме P коробки передач

Если автомобиль неисправен и запустить двигатель стандартным способом не получается, можно выполнить

аварийную разблокировку АКПП, чтобы переключить ее из режима P в режим N.

1. Убедитесь, что включен стояночный тормоз и переключите выключатель зажигания в режим ON.
2. До упора нажав педали тормоза и акселератора, одновременно нажмите (потяните) и удерживайте в течение 5 секунд оба подрулевых переключателя передач. После отпущения переключателей и педалей автоматическая коробка передач перейдет в режим экстренной разблокировки передачи P коробки передач.
3. Нажмите на педаль тормоза и одновременно на кнопку выключателя зажигания. Услышав звук вращения стартера, повторно нажмите на педаль тормоза, переключите рычаг переключения передач P на передачу N (когда на рычаге переключения передач и приборной панели отображается передача N, это означает, что передача P коробки передач успешно разблокирована).
4. После успешной разблокировки АКПП отпустите педаль тормоза, отпустите стояночный тормоз и двигайтесь с места.

Полезная информация

- › Если АКПП находится не в режиме P, то она автоматически возвращается в этот режим при выключении зажигания, открывании водительской двери или нажатии кнопки стояночного тормоза. Поэтому после успешной разблокировки АКПП следите за тем, чтобы не совершать вышеуказанных действий. В противном слу-

чае вам придется снова разблокировать коробку передач.

- › После завершения операций по экстренной разблокировке или после выключения зажигания происходит автоматический выход из режима разблокировки АКПП.

Внимание

Во избежание разряда аккумуляторной батареи, повреждения двигателя и других узлов автомобиля не следует часто использовать функцию аварийной разблокировки коробки передач. Рекомендуется обратиться в сервисный центр, где проблему могут решить квалифицированные специалисты.

Функция движения без использования акселератора

После запуска двигателя переместите селектор переключения передач в режим переднего хода, отключите стояночный тормоз и отпустите педаль тормоза. Нажатие на педаль акселератора не требуется, автомобиль начнет движение сам.

Начало движения

Надлежащее начало движения

1. Пристегните ремень безопасности и убедитесь, что стояночный тормоз активирован.
2. Заведите автомобиль.
3. Нажмите педаль тормоза, выберите передачу D (при начале движения

Автоматическая коробка передач

с холма, когда требуется большой выходной крутящий момент, рекомендуется выбрать передачу М).

4. Отпустите педаль тормоза, а затем плавно нажмите на педаль газа, ускорив движение.

Полезная информация

Когда автомобиль начинает движение, функция автоматического отключения стояночного тормоза деактивирует стояночный тормоз.

Остановка

1. Отпустите педаль газа и нажмите на педаль тормоза.
2. После полной остановки движущегося автомобиля, переведите рычаг в положение парковочной передачи «Р».
3. В зависимости от ситуации, включите стояночный тормоз или просто выключите двигатель.

Полезная информация

При выключении двигателя стояночный тормоз включается автоматически.

4. Отпустите педаль тормоза.

Внимание

- › При временной остановке на склоне необходимо нажать педаль тормоза или активировать стояночный тормоз. Запрещается использовать педаль газа и функцию медленного

движения, чтобы удерживать автомобиль от скатывания, поскольку это может привести к повреждению коробки передач.

- › На склоне запрещается использовать для торможения только передачу Р; это может привести к повреждению коробки передач.
- › При необходимости остановки на склоне застопорите колеса, чтобы предотвратить скатывание автомобиля.

Оснащение автомобиля

Обратите внимание на то, что в настоящем руководстве описывается стандартное оборудование, оборудование, входящее в комплектацию согласно национальным стандартам, а также специальное оборудование, предназначенное для конкретной модели автомобиля. Поэтому некоторые виды и функции оборудования, описанные в настоящем руководстве, могут не входить в комплектацию вашего автомобиля или использоваться в автомобилях, выпускаемых только для определенных рынков. Информацию о комплектации вашего автомобиля вы можете найти в документах, предоставленных при его покупке, или запросить ее у авторизованного дилера.

Переключение режимов

В разделе «Настройки движения автомобиля» меню «Настройки автомобиля» мультимедийной системы можно установить режимы движения Стандартный, Экономичный, Спортивный и Снег.

Стандартный режим

В зависимости от условий вождения, системы автомобиля автоматически подбирают режим с оптимальным сочетанием динамичности и экономичности.

Экономичный режим

Режим, подходящий при движении на невысокой и средней скоростях, когда приоритетными являются экономичность и комфортность движения.

Спортивный режим

Увеличивает мощность автомобиля, скорость отклика рулевого управления и дает лучшие ощущения от вождения. Подходит для широких дорог с невысокой интенсивностью движения и ровным покрытием.

Полезная информация

Когда главный переключатель освещения находится в положении AUTO, можно включить или отключить настройки освещения Спортивного режима в мультимедийном интерфейсе «Настройки освещения».

Снежный режим

Обеспечивает устойчивость автомобиля и безопасность вождения в условиях слабого сцепления шин с дорожным покрытием, предназначен для движения по заснеженным и скользким дорогам.

Функция запоминания режимов привода

В разделе «Вождение» меню «Настройки автомобиля» на дисплее мультимедийной системы можно включить или отключить функцию запоминания режима управления автомобилем.

Если функция запоминания режима управления автомобилем включена, то при следующем запуске автомобиля автоматически выбирается тот режим,

Режимы управления

который был установлен перед выключением двигателя.

Если функция запоминания режима управления автомобилем отключена, то при следующем запуске автомобиля выбирается установленный по умолчанию Стандартный режим.

Оснащение автомобиля

Обратите внимание на то, что в настоящем руководстве описывается стандартное оборудование, оборудование, входящее в комплектацию согласно национальным стандартам, а также специальное оборудование, предназначенное для конкретной модели автомобиля. Поэтому некоторые виды и функции оборудования, описанные в настоящем руководстве, могут не входить в комплектацию вашего автомобиля или использоваться в автомобилях, выпускаемых только для определенных рынков. Информацию о комплектации вашего автомобиля вы можете найти в документах, предоставленных при его покупке, или запросить ее у авторизованного дилера.

Переключение режимов

Индивидуальное переключение: когда выключатель зажигания находится в положении ON, с помощью мультимедийного дисплея [Настройки автомобиля] → [Вождение] → [Усилитель руля EPS] можно переключаться между режимами усилителя рулевого механизма: «легким», «комфортным» и «спортивным».

Синхронное переключение: при переключении режима вождения, режим усиления рулевого управления также будет переключаться синхронно:

Режимы управления	Совмещение режимов рулевого управления
Экономичный режим	Легкий
Стандартный режим	Комфортный
Спортивный режим	Спортивный
Снежный режим	Спортивный

Полезная информация

При переключении режима усиления рулевого управления должны быть соблюдены следующие условия:

- › Система электроусиления рулевого управления (EPS) функционирует нормально.
- › Скорость автомобиля составляет менее 125 км/ч.
- › Не выполняется никакого явного рулевого маневра.

Легкий

Активная работа усилителя рулевого управления, легкое руление: режим подходит для плотного движения в городе.

Комфортный

Подходит для регулярного вождения.

Спортивный

Снижает усиление рулевого управления и увеличивает отклик рулевого колеса. Рекомендуется использовать

его на высоких скоростях, в дождь, снег и т. п.

Внимание

После отключения и повторного включения подачи питания аккумулятора требуется инициализация датчика угла системы усилителя рулевого управления (EPS), в противном случае некоторые функции EPS будут работать некорректно. Метод операции: поверните рулевое колесо против часовой стрелки до предела и удерживайте его примерно 1 секунду, затем поверните его по часовой стрелке до предела и удерживайте примерно 1 секунду, затем поверните рулевое колесо, чтобы выровнять колеса.

Оснащение автомобиля

Обратите внимание на то, что в настоящем руководстве описывается стандартное оборудование, оборудование, входящее в комплектацию согласно национальным стандартам, а также специальное оборудование, предназначенное для конкретной модели автомобиля. Поэтому некоторые виды и функции оборудования, описанные в настоящем руководстве, могут не входить в комплектацию вашего автомобиля или использоваться в автомобилях, выпускаемых только для определенных рынков. Информацию о комплектации вашего автомобиля вы можете найти в документах, предоставленных при его покупке, или запросить ее у авторизованного дилера.

Датчики системы помощи при парковке

Система помощи при парковке определяет дорожную ситуацию с помощью камер и датчиков и, основываясь на полученных результатах, помогает водителю принять меры для повышения безопасности и комфорта при парковке.

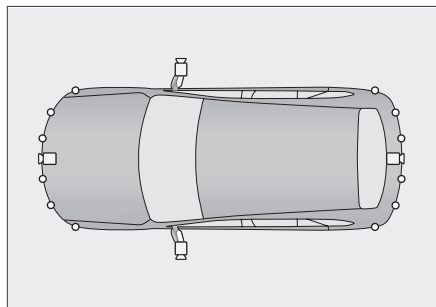

F3BF476BBA5F

Значок на рисунке	Пояснения:	ISOFIX
	заднего вида	<ul style="list-style-type: none"> › На передней решетке радиатора › На задней двери › На левом и правом наружных зеркалах
	Ультразвуковой радар	На переднем и заднем бамперах

Полезная информация

В зависимости от комплектации автомобиля тип и количество датчиков могут отличаться. Ориентируйтесь на фактическую комплектацию вашего автомобиля.

Предупреждение

- › Система помощи при парковке представляет собой только вспомогательный инструмент. Она не может оценивать окружающую обстановку вместо водителя. Водитель в любом случае несет ответственность за безопасность автомобиля. Во время парковки и в других подобных ситуациях он должен постоянно следить за окружающей обстановкой.
- › Система помощи при парковке имеет слепые зоны, поэтому она может пропускать некоторые препятствия. При парковке и других подобных маневрах обязательно убедитесь, что рядом с автомобилем нет детей и животных.

Внимание

- › При движении задним ходом убедитесь, что дверь багажного отделения полностью закрыта.
- › Не подвергайте ударам камеры и датчики.
- › Во время мойки автомобиля не направляйте струю воды под высоким давлением на камеры и датчики. Это может привести к неполадкам в системе или вызвать возгорание.
- › Не используйте абразивные материалы и острые предметы при очистке камер и датчиков. Для очистки используйте мягкую тряпку или воду (под низким давлением).
- › Препятствия, представляющие собой остроугольные отражатели или конусообразные предметы, например, прямоугольные колонны, ящики пожарных кранов и т. д.
- › При движении по траве или неровной дороге.
- › При движении задним ходом на склоне.
- › При наличии ультразвуковых помех одинаковой с системой частоты, например, металлических звуков, звуков выброса газа под давлением, звуковых сигналов автомобиля в непосредственной близости от датчика.
- › При деформации заднего номерного знака, а также при установке на него крупной декоративной рамки.

Полезная информация

Система помощи при парковке чувствительна к ультразвуковым волнам. В следующих случаях она может не обнаруживать препятствия или делать это с трудом. Это не является признаком неполадок в системе.

- › Препятствия в виде металлических сеток, изгородей, столбиков, тросов и прочих тонких предметов.
- › Препятствия в виде предметов, поверхность которых не отражает сигнал радара, а также люди в одежде из таких материалов.
- › Препятствия из снега, тканей или предметы, поглощающие звуковые волны.
- › Препятствия, находящиеся ниже уровня радарного датчика.

- › При наличии посторонних предметов на поверхности датчика, например, прозрачной защитной пленки автомобиля.

Чтобы система работала стабильно, необходимо поддерживать датчик в чистоте, не допускать скопления на нем снега, льда и прочих веществ.

Настройки системы помощи при выезде с парковки задним ходом

Функции системы помощи при парковке можно настроить в меню [Настройки автомобиля] → [Парковка] на экране мультимедийного дисплея.

- › [Автоматическое включение передних радаров]: можно активировать или деактивировать функцию авто-

матического включения передних радаров. После включения этой функции, если при движении вперед на скорости менее 10 км/ч в зоне обнаружения определяются препятствия, передние радары и система камер автоматически активируются. Если в течение нескольких секунд расстояние до этих препятствий не изменится, препятствия начнут удаляться или будет включен стояночный тормоз, после чего активированная система автоматически отключится.

- › [Аварийное торможение на низкой скорости]: можно активировать или деактивировать функцию аварийного торможения на низкой скорости. После включения этой функции, если при движении автомобиля на малой скорости обнаруживаются препятствия, и система определяет, что существует риск столкновения, она автоматически осуществляет экстренное торможение, чтобы снизить этот риск.

Внимание

- › Функция является вспомогательной и не гарантирует обнаружение всех возможных препятствий в любых условиях.
- › В сложных дорожных условиях (например, при движении по пересеченной местности или узким проездам) следует выключать функцию экстренного торможения на низкой скорости. В противном случае система может осуществить торможение, когда в этом нет необходимости.

- › Функцию экстренного торможения на низкой скорости следует выключать на автомобиле с установленным тягово-сцепным устройством или при буксировке другого транспортного средства. В противном случае система может осуществить торможение, когда в этом нет необходимости.

- › [Защита боковых частей автомобиля]: можно активировать или деактивировать эту функцию защиты боковых частей автомобиля. После активации функции, когда датчики по обеим сторонам автомобиля обнаруживают препятствия, система предупреждает водителя о необходимости быть осторожным при парковке посредством визуальных и звуковых уведомлений.

- › [Режим парковки по умолчанию]: можно выбрать функцию въезда или выезда с парковки. (▷ Стр. 128)

- › [Функция калибровки дороги]: здесь можно настроить функции, связанные с парковкой автомобиля. Конкретный перечень параметров зависит от комплектации автомобиля.

В процессе эксплуатации автомобиля из-за тряски, износа компонентов и прочих факторов, приводящих к изменению положения камеры, могут возникнуть смещение изображения, размытость и искажения. В этом случае калибровка поможет улучшить качество изображения.

Предупреждение

При калибровке дороги, выполните ее в хорошо освещенном и просторном

Система помощи при парковке

месте, строго соблюдая правила дорожного движения.

Парковочный радар

Описание системы

Парковочные радары представляют собой устройства радиолокационного обнаружения. Во время движения задним ходом датчики обнаруживают препятствия позади автомобиля и оценивают расстояние до них. Водитель получает звуковое предупреждение. Это делает процесс парковки более безопасным и комфортным.

Способ использования

- › Включите передачу R. Парковочные радары активируются автоматически.
- › Выключите передачу R. Парковочные радары автоматически выключатся.

Зоны обнаружения и способ предупреждения

Расположение датчиков	Зона обнаружения
Сзади по сторонам	0,6
Сзади посередине	1,5

Если после включения парковочных радаров датчик выявляет препятствие в зоне обнаружения, раздается предупреждающий сигнал.

По мере сокращения расстояния между автомобилем и препятствием

частота сигнала постепенно повышается. Когда расстояние до препятствия составляет около 0,3 м, раздается продолжительный звуковой сигнал. В этом случае нельзя продолжать движение задним ходом.

Радары предупреждения столкновений

Описание системы

Радар системы предупреждения об угрозе столкновения представляет собой устройство радиолокационного обнаружения. Во время парковки датчики обнаруживают препятствия спереди и позади автомобиля и оценивают расстояние до них. Водитель получает звуковое предупреждение. Это делает процесс парковки более безопасным и комфортным.

Способ использования



1990D3B436F0

- › При включенном двигателе либо когда выключатель зажигания находится в режиме ON нажмите кнопку для ручного включения или выключения радаров системы предупреждения столкновений.

- › При переводе переключателя передач в положение R автоматически включится радар системы предупреждения столкновений.
- › При переводе переключателя передач в положение P радар системы предупреждения столкновений автоматически выключится.
- › При скорости движения вперед больше 15 км/ч радар системы предупреждения столкновений автоматически выключится.

Зоны обнаружения и способ предупреждения

Расположение датчика радара	Зона обнаружения
Спереди по сторонам	0,6
Спереди посередине	1,0
Сзади по сторонам	0,6
Сзади посередине	1,5

Если после включения радара предупреждения столкновений датчик выявляет в зоне обнаружения препятствие, раздается предупреждающий сигнал.

По мере сокращения расстояния между автомобилем и препятствием частота сигнала постепенно повышается. Когда расстояние до препятствия составляет около 0.3 м, раздается продолжительный звуковой сигнал. В этом случае нельзя продолжать движение задним ходом.

Камера заднего вида

Описание системы

Камера заднего вида снимает область за автомобилем и передает изображение на дисплей, делая процесс парковки более безопасным и комфортным.

Способ использования

- › При переключении на передачу R автоматически включается изображение пространства позади автомобиля.

После включения камеры заднего вида можно выбирать различные режимы просмотра в зависимости от индивидуальных предпочтений.

- › Камера заднего вида автоматически выключается при выключении передачи R.

Статические направляющие линии

Статические направляющие линии на дисплее обозначают траекторию движения автомобиля задним ходом. При обнаружении препятствия в зоне, обозначенной этими линиями, во избежание столкновения немедленно остановите автомобиль.

Система кругового обзора

Описание системы

Система кругового обзора при помощи четырех камер снимает пространство вокруг автомобиля и передает соответствующее изображение на дисплей, что помогает избежать столкновений

Система помощи при парковке

и делает управление автомобилем более простым и безопасным.

Способ использования



1990D3B436F0

- › При нахождении выключателя зажигания в положении ON либо при включенном двигателе нажатием кнопки можно включить или выключить систему кругового обзора.
- › При включении передачи R система кругового обзора активируется автоматически.
- › При переключении на передачу P система кругового обзора автоматически отключится.

Полезная информация

Если текущая скорость превышает определенное значение, панорамная камера кругового обзора автоматически отключается.

Интерфейс камеры заднего вида

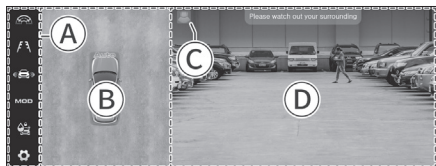

696FE3C1200F

- Ⓐ Область настройки функций
- Ⓑ Область обзора сверху
- Ⓒ Индикатор угла обзора
Обозначает выбранный угол обзора.
- Ⓓ Область обзора

Настройки функций

 Широкий обзор

Коснитесь сенсорной кнопки для отображения широкого обзора пространства впереди или позади автомобиля, в соответствии с выбранной передачей. Для выхода из режима широкого обзора повторно коснитесь кнопки.

 Направляющие линии

Коснитесь сенсорной кнопки, чтобы отобразить или скрыть направляющие линии. Направляющие линии показывают ширину кузова автомобиля, что помогает водителю при парковке.

 Препятствия на радаре

Коснитесь сенсорной кнопки, чтобы настроить отображение или скрытие препятствий, обнаруженных радаром. После включения данного режима при обнаружении препятствия будет отображаться метка радара.

MOD Обнаружение объектов, перемещающихся перпендикулярно движению

Включение или отключение функции обнаружения объектов, перемещающихся перпендикулярно движению. После включения этой функции, при наличии пешеходов, велосипедистов или транспортных средств, движущихся перпендикулярно движению.

щихся в направлении, перпендикулярном движению, в интерфейсе камеры отображается сигнал тревоги и всплывает уведомление.

🚗 Режим автоматойки

Касанием кнопки можно включить или отключить режим автоматойки. В режиме мойки автомобиля отображается траектория движения шины, где ширина линии соответствует ширине шины.

⚙️ Системные настройки

Коснитесь сенсорной кнопки настроек, чтобы войти в интерфейс настроек системы, в котором можно включить или отключить функцию «Интеллектуальное переключение угла обзора». Ярко горящая кнопка указывает на то, что функция включена. После активации функции:

Если при движении на передаче D передний радар обнаруживает, что расстояние от препятствия до кузова автомобиля составляет менее 1 м, камера автоматически переключается на верхний обзор пространства перед автомобилем.

Если при движении на передаче R задний радар обнаруживает, что расстояние от препятствия до кузова автомобиля составляет менее 1 м, камера автоматически переключается на верхний обзор пространства позади автомобиля.

После исчезновения препятствия камера автоматически переключается в режим переднего обзора.

Переключение угла обзора

Автоматическое переключение угла обзора

При установке селектора переключения передач в положение D интерфейс камеры автоматически переключается в режим переднего обзора. При установке селектора переключения передач в положение R интерфейс камеры автоматически переключается в режим заднего обзора.

Ручное переключение угла обзора

Коснитесь сенсорной кнопки в верхней части области обзора, где отображаются кнопки выбора угла обзора. Касанием сенсорной кнопки выберите направление и выберите нужный вид обзора.



7FE37FB17204

Ⓐ Свободный угол обзора

После выбора режима свободного угла обзора, перетащите область обзора, чтобы настроить нужный угол.

Когда скорость автомобиля превышает 10 км/ч или когда на панорамном виде выбрана кнопка [AUTO], переключается на автоматический режим обзора.

⚠️ Внимание

При открытии дверей (включая дверь багажного отделения) или складывании боковых зеркал обзор с соответствующей стороны невозможен.

Система автоматической парковки

Описание системы

Система автоматической парковки с помощью датчиков определяет подходящее место для парковки и автоматически управляет автомобилем. Водителю требуется лишь выполнять действия, следуя подсказкам системы, чтобы припарковаться или выехать с парковки.

Внимание

- › Система автоматической парковки может быть задействована только в режимах управления автомобилем Стандартный, Экономичный и Спортивный. В других режимах управления автомобилем она не будет работать.
- › Для обеспечения безопасности парковки водителю необходимо постоянно следить за окружающей автомобиль обстановкой, чтобы при возникновении риска столкновения своевременно выполнить торможение и взять управление автомобилем под свой контроль.

Въезд на парковочное место

1. Нажав кнопку парковки, включите функцию парковки и выберите место для парковки.



Полезная информация

Если автомобиль движется, система сразу входит в режим въезда автомобиля на парковочное место.

В меню мультимедийного дисплея [Настройки автомобиля] → [Ассистент парковки] можно установить [Режим автоматической парковки по умолчанию].

2. При поиске парковочного места, автомобиль по умолчанию ищет место справа, включение левого указателя позволяет искать место слева.



i Полезная информация

- > В процессе поиска парковочного места скорость движения автомобиля не должна превышать 30 км/ч.
 - > Убедитесь в том, что с обеих сторон автомобиля остается достаточно места до препятствий (0,5–1,5 м). В противном случае полностью автоматическая вспомогательная система парковки может не обнаружить парковочные места.
3. Когда место для парковки найдено, мультимедийная система подает звуковой сигнал. Остановите автомобиль, оцените парковочное место.

i Полезная информация

Если одновременно найдено место для параллельной и перпендикулярной парковки, следует выбрать конкретное парковочное место. Во всех остальных случаях по умолчанию выбираются однозначно определяемые парковочные места.

4. Для начала парковки в отведенном месте, удерживайте кнопку парковки 2 секунды до звукового сигнала, затем отпустите ее, руль и педаль тормоза. В это время обращайте внимание на окружающую обстановку. После успешной установки автомобиля на парковочное место система уведомляет водителя о завершении автоматической парковки. Ему рекомендуется снова взять управление на себя



25DBDCF025CE

Полезная информация

Если к отключению системы автоматической парковки привели какие-либо другие причины, система сообщает о незавершенной парковке, функция парковки отключена. Водителю рекомендуется снова взять управление на себя.

Выезд с парковочного места

1. Когда автомобиль неподвижен, при нажатии кнопки парковки можно активировать функцию парковки.



2. Выбор режима выезда с парковки.



i Полезная информация

Если впереди автомобиля отсутствуют препятствия, мультимедийная система уведомляет, что путь свободен; водителю рекомендуется вывести автомобиль с парковочного места самостоятельно. Система автоматической парковки отключается.

3. Выбрать направление парковки можно, включив указатели левого или правого поворота.



4. Для начала выезда из парковочного места, удерживайте кнопку парковки 2 секунды до звукового сигнала, затем отпустите ее, руль и педаль тормоза. В это время обращайте внимание на окружающую обстановку. После успешного выезда автомобиля с парковочного места система автоматической парковки уведомляет водителя о завершении действия системы. Ему снова рекомендуется взять управление автомобилем на себя.



CB53471248E8

2

Управление автомобилем

Меры предосторожности

В ходе выполнения автоматической парковки следующие действия могут привести к временному ее прерыванию. После устранения причин прерывания выполнение автоматической парковки продолжается.

- › Открытые двери (включая дверь багажного отделения).
- › Не застегнутый ремень безопасности водителя.
- › Наличие препятствия на пути к парковочному месту.
- › Нажатие педали газа.

В ходе выполнения полностью автоматической парковки следующие действия могут привести к полному выключению системы автоматической парковки.

- › При поиске парковочного места скорость движения автомобиля превышает 40 км/ч.
- › Действия с передачами, рулевым колесом или стояночным тормозом.
- › Превышено возобновляемое время прерывания работы функции, превышено количество прерываний, превышен лимит количества действий при парковке, превышено общее время действий по установке автомобиля на парковочное место.
- › Нажатие на кнопку парковки **P**.
- › Нецелесообразность использования режима автоматической парковки для случаев, когда нет парковочных мест, или для того, чтобы определить, свободна ли дорога.
- › Слишком большой уклон поверхности, на которой находится автомобиль.

Условия, при которых автоматическая система парковки может функционировать некорректно:

- › Рядом с парковочным местом есть неровные бордюры, обочина дороги покрыта листвой, снегом и т. д.
- › Парковочное место находится в углу или на повороте.
- › Шины автомобиля сильно изношены, или на автомобиль установлены шины, не рекомендованными производителем автомобиля (включая неполноразмерные запасные шины).
- › При парковке на траве или неровной поверхности.
- › При наличии ультразвуковых помех одинаковой с системой частоты, например, металлических звуков, звуков выброса газа под давлением, звуковых сигналов автомобиля в непосредственной близости от датчика.
- › В случае загрязнения или накрытия чем-либо датчиков.
- › При сильном тумане, дожде или снегопаде.

Не допускается использовать систему автоматической парковки при парковке при следующих условиях:

- › Если на автомобиле установлены цепи противоскольжения или запасное колесо.
- › Если автомобиль нагружен предметом, превышающим габариты автомобиля.
- › Если на автомобиль установлено тягово-сцепное устройство.
- › Слишком большой уклон поверхности, на которой находится автомобиль.

Оснащение автомобиля

Обратите внимание на то, что в настоящем руководстве описывается стандартное оборудование, оборудование, входящее в комплектацию согласно национальным стандартам, а также специальное оборудование, предназначенное для конкретной модели автомобиля. Поэтому некоторые виды и функции оборудования, описанные в настоящем руководстве, могут не входить в комплектацию вашего автомобиля или использоваться в автомобилях, выпускаемых только для определенных рынков. Информацию о комплектации вашего автомобиля вы можете найти в документах, предоставленных при его покупке, или запросить ее у авторизованного дилера.

Описание системы

Система контроля давления в шинах (TPMS) в реальном времени отслеживает давление в шинах и их температуру. При отклонении от нормальных значений она подает сигнал, информируя водителя о том, что необходимо принять соответствующие меры, и таким образом предупреждает аварию.

Внимание





- › Если при замене установлена неоригинальная шина, система TPMS может работать некорректно.
- › При установке цепей противоскольжения или колесных чехлов система TPMS может работать некорректно.

- › В результате воздействия радиопомех система TPMS может работать некорректно.
- › После замены или перестановки шины запустите двигатель и двигайтесь на автомобиле со скоростью выше 30 км/ч около 9 минут. Система контроля давления в шинах будет настроена автоматически. Если в течение 9 минут давление в шинах не отображается или отображается ошибочно, немедленно обратитесь в сервисный центр для переустановки TPMS.

Полезная информация

- › Система TPMS не отменяет необходимости в регулярном обслуживании шин. Даже если система TPMS не подает предупреждающих сигналов, необходимо регулярно проверять шины и давление в них.
- › На давление воздуха в шинах влияют нагрев при движении, условия окружающей среды и длительность поездки. Обычно оно колеблется на уровне 30 КПа, это нормальное значение.
- › Система TPMS не может отслеживать давление в шине запасного колеса.

Функция контроля

Нажмите на кнопку  на рулевом колесе, чтобы переключить приборный информационный центр на интерфейс данных о движении ; в этом интерфейсе нажмите кнопки  или ,

чтобы переключить интерфейс данных о движении на интерфейс контроля давления в шинах. После этого можно в режиме реального времени просматривать информацию о давлении и температуре во всех четырех используемых шинах.

При слишком низком давлении либо слишком высокой температуре в шинах в интерфейсе системы мониторинга давления и температуры воздуха в шинах значок колеса, в котором обнаружена проблема, отображается красным цветом и мигает.

Функция предупреждения

При слишком низком давлении в шинах или слишком высокой температуре на приборной панели появляются следующие предупреждения:

- › На экране информационного центра появляется предупреждающее окно, в котором шина с отклонением в параметрах отображается в красном цвете, а также раздается звуковой предупреждающий сигнал.
- › На панели приборов загорается сигнальная лампа системы контроля давления в шинах (!).

Если предупреждение системы TPMS поступило во время движения, не совершайте резких поворотов и резкого торможения. Снизьте скорость, войдите в безопасную зону, как можно скорее остановите автомобиль и обратитесь в сервисный центр для устранения неисправности.

Полезная информация

- › При холодной погоде сигнализатор низкого давления в шинах может загореться, если в шине установлено давление, рекомендованное для теплой погоды. Это не означает неисправность системы TPMS, поскольку понижение температуры приводит к пропорциональному понижению давления в шинах.
- › При движении из области с низкой температурой в область с высокой температурой и наоборот, или если внешняя температура значительно выше или ниже, необходимо проверить давление в шинах и довести его до рекомендуемого уровня.

Оснащение автомобиля

Обратите внимание на то, что в настоящем руководстве описывается стандартное оборудование, оборудование, входящее в комплектацию согласно национальным стандартам, а также специальное оборудование, предназначенное для конкретной модели автомобиля. Поэтому некоторые виды и функции оборудования, описанные в настоящем руководстве, могут не входить в комплектацию вашего автомобиля или использоваться в автомобилях, выпускаемых только для определенных рынков. Информацию о комплектации вашего автомобиля вы можете найти в документах, предоставленных при его покупке, или запросить ее у авторизованного дилера.

Общие сведения о системе контроля усталости водителя

Система контроля усталости водителя непрерывно отслеживает действия водителя по управлению автомобилем и таким образом определяет степень усталости водителя. Если система определила, что водитель устал, раздается звуковой сигнал, и на дисплее появляется предупреждение о том, что водителю следует соблюдать осторожность.

Предупреждение

- › Воздержитесь от управления автомобилем, если чувствуете сильную усталость.

В случае длительных поездок обязательно планируйте перерывы для отдыха.

- › Водитель несет полную ответственность за то, чтобы его состояние не мешало нормальному вождению.
- › Напоминание об усталости является вспомогательной функцией. Система не всегда способна правильно определить степень усталости водителя. В некоторых случаях система может принять нормальные действия за признаки усталости.

Способ использования

В разделе «Настройки движения автомобиля» меню «Настройки автомобиля» интерфейса мультимедийной системы можно включить или отключить функцию контроля усталости водителя.

Предупреждение об усталости

При обнаружении системой следующих обстоятельств на дисплее приборной панели появится окно с сообщением «Возможно, Вам следует отдохнуть», сопровождаемое звуковым сигналом.

- › Система обнаружила, что водитель устал, при этом скорость автомобиля превышает 65 км/ч.
- › Время непрерывного движения (работы двигателя) достигло 4 часов.

Предупреждение

- › Если обнаружены признаки усталости водителя, но скорость автомо-

бия не превышает 65 км/ч, предупреждения об усталости не будет.

- › Иногда усталость не влияет на действия водителя при вождении. В таких случаях система не дает предупреждение. При наличии признаков усталости водителю крайне важно отдохнуть вне зависимости от наличия предупреждений.
- › Эта функция никак не ограничивает действий водителя. В случае длительных поездок обязательно спланируйте перерывы для отдыха.

Ограничения функции

Когда функция контроля усталости водителя включена, следующие ситуации могут привести к ограничениям ее функциональности или свести на нет эффект от ее работы:

- › Включена функция круиз-контроля.
- › Работают щетки переднего стеклоочистителя.
- › Задействован комбинированный переключатель управления стеклоочистителями.
- › Дверь водителя открыта.
- › Нажмите педаль тормоза.
- › Включена аварийная световая сигнализация.
- › Водитель не пристегнут ремнем безопасности.
- › Включены указатели поворота.

Оснащение автомобиля

Обратите внимание на то, что в настоящем руководстве описывается стандартное оборудование, оборудование, входящее в комплектацию согласно национальным стандартам, а также специальное оборудование, предназначенное для конкретной модели автомобиля. Поэтому некоторые виды и функции оборудования, описанные в настоящем руководстве, могут не входить в комплектацию вашего автомобиля или использоваться в автомобилях, выпускаемых только для определенных рынков. Информацию о комплектации вашего автомобиля вы можете найти в документах, предоставленных при его покупке, или запросить ее у авторизованного дилера.

Система круиз-контроля

Описание системы

На автомагистрали с низкой интенсивностью движения система адаптивного круиз-контроля позволяет автомобилю двигаться на заданной скорости без нажатия педали акселератора.

Предупреждение

Эта система является лишь вспомогательным средством и не отменяет необходимости оценки водителем дорожных и транспортных условий и никоим образом не может заменить водителя при управлении автомобилем. Водитель в любом случае несет ответственность за безопасность автомобиля, должен сохранять кон-

центрацию и осторожно управлять автомобилем.

- › Во избежание ошибочного срабатывания системы круиз-контроля выключайте ее, когда она не используется.
- › Неправильное использование системы круиз-контроля может вызвать аварию.
- › Использование системы круиз-контроля допускается только при движении по прямой магистрали с низкой интенсивностью движения в благоприятных погодных условиях.
- › Не рекомендуется использовать систему в городе, на извилистых, узких, скользких дорогах, во время дождя и при других неблагоприятных погодных условиях.
- › Использование системы круиз-контроля при движении по склону запрещено. При движении по холмистой дороге система круиз-контроля не может поддерживать заданную скорость.
- › После активации системы круиз-контроля водителю запрещается покидать водительское место.
- › Если после активации системы круиз-контроля требуется как можно быстрее снизить скорость автомобиля, нажмите на педаль тормоза в обычном режиме.

Способ использования

i Полезная информация

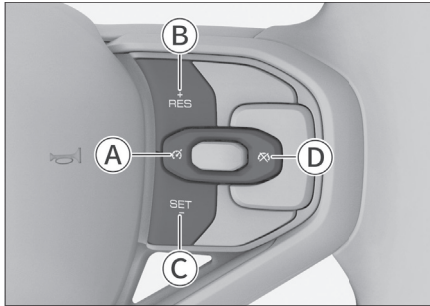

Поскольку система постоянного круиз-контроля разработана для движения по автомагистралям и другим дорогам с хорошими условиями, скорость при включенной системе круиз-контроля должна быть в пределах 30-150 км/ч.



62275BE701A9

- A** Кнопка «Включение/Выключение»
- B** Кнопка «Возвращение к установленной скорости / Увеличение скорости»
- C** Кнопка «Установка скорости/ Снижение скорости»
- D** Кнопка «Сброс установок скорости»

Включение системы

1. Нажмите на кнопку , на приборной панели загорится световой индикатор системы круиз-контроля , указывающий на включение системы.
2. Отрегулируйте скорость до требуемого значения, после чего нажмите на кнопку **SET**. Таким образом устанавливается текущая скорость и поддерживается на этом значении. Информация о настройках

системы круиз-контроля будет отображаться на информационном дисплее приборной панели.

⚠ Внимание

Запрещается устанавливать круиз-контроль на 1-й передаче.

Увеличение скорости круиз-контроля

Увеличить заданную скорость можно тремя способами:

- › Нажатие на кнопку **RES** увеличит скорость автомобиля.
- › Длительное нажатие на кнопку **RES** позволит непрерывно увеличивать скорость автомобиля.
- › Надавите на педаль газа для разгона автомобиля до нужной скорости. Затем нажмите кнопку **SET** установки новой скорости автомобиля.

Уменьшение скорости круиз-контроля



Снизить заданную скорость можно тремя способами:

- › Нажатие на кнопку **SET** снизит скорость автомобиля.
- › Длительное нажатие на кнопку **SET** позволит непрерывно снижать скорость автомобиля.
- › Надавите на педаль тормоза для снижения скорости автомобиля до нужного уровня. Затем нажмите кнопку **SET** установки новой скорости автомобиля.

Временное ускорение

Если при движении в режиме круиз-контроля необходимо временно ускориться, нажмите педаль акселератора. После увеличения скорости, отпустите педаль акселератора, и система восстановит заданную ранее скорость движения.

Выключение системы



Нажмите кнопку , чтобы выключить систему круиз-контроля и сбросить заданную скорость движения. Индикатор  на приборной панели погаснет.

Сброс заданной скорости

Сбросить заданную скорость можно двумя способами:

- › Нажмите на педаль тормоза или педаль сцепления. (для автомобилей с механической КПП).

Нажмите на педаль тормоза. (для автомобилей с автоматической КПП).

- › Нажмите кнопку отмены заданной скорости  на рулевом колесе. После сброса заданной скорости система не отключается, на приборной панели горит световой индикатор системы круиз-контроля .

Восстановление заданной скорости

После сброса заданной скорости система не отключится. Когда скорость автомобиля будет отвечать требованиям системы, нажмите кнопку . Скорость движения, заданная до отмены, автоматически восстановится. На дисплее информационного центра вновь появится информация о настройках круиз-контроля.

Оснащение автомобиля

Обратите внимание на то, что в настоящем руководстве описывается стандартное оборудование, оборудование, входящее в комплектацию согласно национальным стандартам, а также специальное оборудование, предназначенное для конкретной модели автомобиля. Поэтому некоторые виды и функции оборудования, описанные в настоящем руководстве, могут не входить в комплектацию вашего автомобиля или использоваться в автомобилях, выпускаемых только для определенных рынков. Информацию о комплектации вашего автомобиля вы можете найти в документах, предоставленных при его покупке, или запросить ее у авторизованного дилера.

Главный интерфейс интеллектуального управления автомобилем

Полезная информация

Следующие изображения и обозначения используются только в качестве примера. В зависимости комплектации автомобиля, версии программного обеспечения и основных настроек, фактически отображаемая информация могут отличаться от приведенных в данном руководстве. Ориентируйтесь на фактическую комплектацию вашего автомобиля.

После запуска автомобиля вызовите главный интерфейс настроек интеллектуального управления из меню «Настройки автомобиля» на дисплее мультимедийной системы и выберите соответствующие функции для настройки.



F6F865343DD4

Предупреждение

- ▶ Интеллектуальная система помощи при вождении представляет собой только вспомогательный инструмент. Она не может выполнять оценку состояния до-

Интеллектуальная система помощи при вождении

роги и дорожных условий вместо водителя и тем более не может выполнять управление автомобилем вместо водителя. Водитель в любом случае несет ответственность за безопасность автомобиля, должен сохранять концентрацию и осторожно управлять автомобилем.

- › Водитель должен все время держать обе руки на руле и быть готовым в любой момент выполнить необходимый маневр.
- › Если интеллектуальная система помощи при вождении неисправна, когда автомобиль оснащен буксировочным приспособлением или когда происходит буксировка другого автомобиля, отключите функции, связанные с интеллектуальным вождением.



2

Управление автомобилем

Датчики интеллектуальной системы помощи при вождении

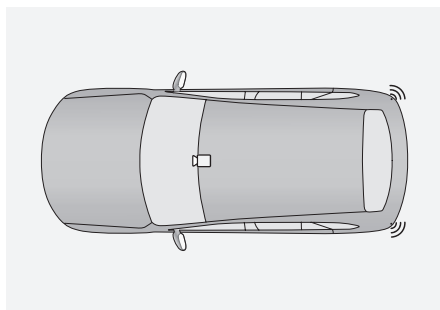
Интеллектуальная система помощи при вождении определяет дорожную ситуацию с помощью камер и датчиков и, основываясь на полученных результатах, помогает водителю принять меры для повышения безопасности и комфорта при управлении автомобилем.



Значок на рисунке	Пояснения:	ISOFIX
	Передняя камера	У основания внутреннего зеркала заднего вида
	Радарные датчики миллиметрового диапазона	Внутри заднего бампера

Полезная информация

В зависимости от комплектации автомобиля тип и количество датчиков могут отличаться. Ориентируйтесь на фактическую комплектацию вашего автомобиля.

О камере

Камера используется для определения линий движения, дорожных знаков, целей вокруг автомобиля и т. д., чтобы предоставить соответствующую информацию для реализации интеллектуальных функций помощи водителю.

Предупреждение

- › Самостоятельная модификация или ремонт камеры строго запрещены.
- › При неправильной работе камеры возможно предоставление неточной информации об объектах; обнаружение линий полосы движения может быть ограничено.
- › Диапазон камеры ограничен и охватывает не все объекты.
- › В случае неисправности или повреждения камеры обратитесь к поставщику услуг для ремонта или замены.

Предупреждение

На функциональность камеры влияют многие факторы. Они могут привести к снижению эффективности обнаружения, возникновению задержек и ошибок обнаружения. Эти факторы включают следующие (помимо прочего):

- › Плохие условия освещения в темное время суток.
- › Погодные условия: плохая видимость в условиях наличия дождя, снега или тумана.
- › Неровность дорожного полотна, вызывающая покачивание автомобиля.
- › Резкое изменение окружающего освещения.
- › Попадание прямых солнечных лучей.
- › Деформация или повреждение оконного стекла, приводящие к отклонениям в положении и угле установки камеры
- › Сложные перекрестки.
- › Слишком низкая или слишком высокая температура окружающей среды.
- › Влияние постороннего предмета на видимость камеры.
- › Влияние движущегося рядом транспортного средства на видимость камеры.
- › Тени на дороге от ограждений, навесов, деревьев и других подобных объектов.
- › Слабое освещение в туннеле.
- › Прохождение узких и крутых поворотов.
- › Нечеткая дорожная разметка.

Полезная информация

Если приборы показывают, что работа датчиков системы затруднена, необходимо проверить камеру и область вокруг нее на наличие загрязнений и предметов, создающих помехи. Это необходимо для нормальной работы системы.

О радарх миллиметрового диапазона

Радары используются для обнаружения целей сбоку и сзади автомобиля и предоставления соответствующей информации для реализации интеллектуальных функций помощи водителю.

Предупреждение

- › Во избежание ограничения эффективности обнаружения категорически запрещается самостоятельно окрашивать или вносить изменения в бампер.
- › Когда радарные датчики миллиметрового диапазона не могут работать надлежащим образом, функции, в которых они задействованы, могут быть ограничены.
- › Диапазон действия радарных датчиков миллиметрового диапазона ограничен, поэтому объекты, находящиеся за этим диапазоном, обнаружены быть не могут.
- › В случае неисправности или повреждения радарных датчиков миллиметрового диапазона обратитесь к поставщику услуг для ремонта или замены.

Предупреждение

На производительность радарных датчиков миллиметрового диапазона влияют многие факторы, которые могут привести к снижению эффективности обнаружения, задержкам и ошибкам обнаружения. Эти факторы включают следующее (помимо прочего):

- › Неблагоприятные погодные условия: туман, пыль, дождь, снег, пыльная буря и т. д.
- › Налипание посторонних предметов — снега, льды, воды и пыли — на поверхность радарных датчиков миллиметрового диапазона или бампера.
- › Смещение или затемнение радарных датчиков миллиметрового диапазона.
- › Повреждение радарных датчиков миллиметрового диапазона или бампера в результате аварии, столкновения, нанесения царапин.
- › Недостаточный размер обнаруживаемого объекта.
- › Влияние электромагнитных волн одинаковой частоты.

Интеллектуальная система помощи при вождении

- › Воздействие на автомобиль очень высоких или очень низких температур окружающей среды и, как следствие, выход за пределы рабочего диапазона температуры радарных датчиков миллиметрового диапазона.

Полезная информация

Для обеспечения правильной работы радарных датчиков миллиметрового диапазона содержите область вокруг них и бампер в чистоте, очищайте эту область от налипших посторонних предметов: снега, льда, пыли и т. д.

При обнаружении посторонних предметов на поверхности радарных датчиков миллиметрового диапазона протрите ее мягкой тканью или очистите водой.

- › Запрещается использовать водяной пистолет высокого давления для очистки радарных датчиков миллиметрового диапазона.
- › Запрещается использовать острые или абразивные предметы для очистки.
- › Запрещается использовать химические растворители или абразивные чистящие средства.

Система помощи при движении по полосе

Система помощи движению по полосе разработана для движения по скоростным трассам и другим трассам с хорошими дорожными условиями. С помощью камеры на ветровом стекле она распознает разделительную полосу на дорожном полотне и может, при случайном отклонении автомобиля от полосы движения, обратить на это внимание водителя для коррекции маршрута. Некоторые функции системы помогают водителю изменить траекторию движения, чтобы снизить риск столкновения.

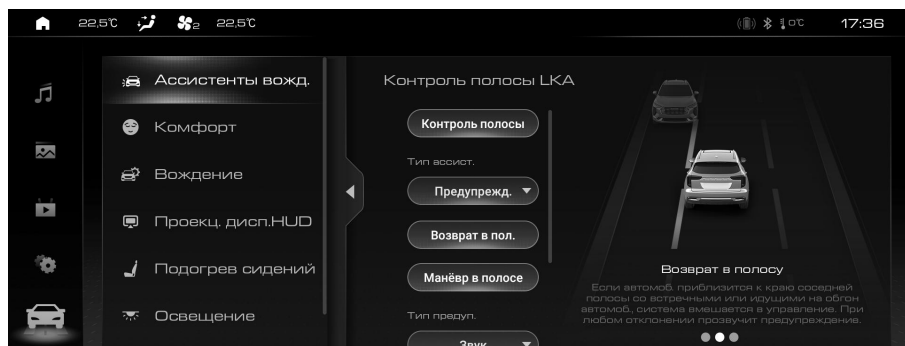

A8E5F0E68E72

Внимание

Система помощи движению по полосе может нормально работать только при четкой дорожной разметке. В некоторых случаях она может не срабатывать или срабатывать неправильно. Например:

- › Если дорожная разметка нечеткая, нестандартная или чем-либо скрыта.
- › Если на дорожном полотне имеются объекты, которые мешают распознаванию разметки (например, лужи, трещины, колеи, текстовые отметки, пешеходные переходы, выступы и впадины).
- › При плохой видимости (например, в дождливую или снежную погоду, туман, темное время суток).
- › Если автомобиль подвергается воздействию сильного бокового ветра.
- › Если имеется слияние или расхождение полос.
- › Если на камеру попадает яркий свет при резком изменении интенсивности освещения.
- › Если ветровое стекло вокруг камеры загрязнено, обледенело, повреждено или закрыто чем-либо.
- › Если выполняется прохождение крутых поворотов или происходит движение по узким дорогам и дорогам с боковым уклоном.
- › При слишком сильном сближении с впереди идущим автомобилем и в результате при создании помех для камеры.

Полезная информация

- › Если перед пересечением разметки, разграничивающей полосы движения, водитель включил указатель поворота, повернул руль, нажал педаль газа или тормоза, система не будет вмешиваться в процесс управления. В этих случаях система будет считать, что вы активно управляете автомобилем.
- › Если водитель слабо удерживает рулевое колесо, система может не распознать его присутствие и на приборной панели появится соответствующее предупреждение.

Функция помощи при движении по полосе

После активации функции помощи движению по полосе можно выбрать вид помощи.

- › Режим предупреждения: система может подать сигнал тревоги, когда автомобиль непроизвольно отклоняется от полосы движения, напоминая водителю о необходимости соблюдения правил безопасного движения. Нажмите и удерживайте кнопку регулировки уровня расстояния до автомобиля, чтобы заблокировать звуковой сигнал.
- › Режим удержания полосы: помогает водителю скорректировать положение рулевого колеса, чтобы находиться на полосе движения, когда автомобиль непроизвольно отклоняется от нее. Если коррекция не выполнена, подается предупреждающий сигнал, напоминающий водителю о необходимости соблюдения правил безопасного движения.

Полезная информация

Функция помощи при движении по полосе может работать только тогда, когда скорость автомобиля находится в диапазоне 60-150 км/ч.

После активации функции помощи при движении по полосе на дисплее приборной панели появится изображение границ дорожной полосы.

- › Серый цвет: означает, что система не обнаруживает границы полосы движения.
- › Зеленый цвет: означает, что система обнаружила границы дорожной полосы или что она корректирует направление рулевого колеса.
- › Красный цвет и мигание: означает, что система подает сигнал тревоги – водителю необходимо немедленно скорректировать направление движения и вернуться на свою полосу.

Полезная информация

Функция центрирования может работать только когда система распознает линии разметки границ дорожной полосы слева и справа.

Экстренное удержание в полосе движения

После активации функции экстренного удержания в полосе движения / Возврат в полосу, при наступлении аварийной ситуации система будет более активно корректировать положение рулевого колеса, чтобы снизить риск столкновения. Например: когда автомобиль непроизвольно отклоняется от полосы движения или водитель включает указатели поворота, собираясь перестроиться, при существующей опасности столкновения с автомобилем, идущем по соседней полосе навстречу или с идущим в том же направлении сзади, или когда за преде-

лами дорожной полосы есть обочина или яма.

Полезная информация

Функция экстренного удержания в полосе движения / Возврат в полосу может работать только при нахождении скорости автомобиля в диапазоне 60–150 км/ч.

Предупреждение

В некоторых случаях функция экстренного удержания в полосе движения может не срабатывать или срабатывать неправильно. Например:

- › Если объект сравнительно небольшой (мотоцикл, велосипед и т. д.)
- › Если объект неподвижен.
- › Если происходит сильное сближение с впереди идущим автомобилем и в зоне обнаружения камеры появляется препятствие.
- › При сильном приближении идущего позади автомобиля и появлении препятствия в зоне обнаружения камеры.

Функция «маневр в полосе»

После активации функции маневр в полосе, при включенной и находящейся в рабочем состоянии функции удержания автомобиля в середине полосы движения или функции интеллектуального круиз-контроля, система распознает приближающиеся крупногабаритные транспортные средства, идущие по соседней полосе (фуры, грузовые автомобили, автобусы и т.д.), и управляет автомобилем с целью уклонения его от этого транспортного средства. После обгона крупногабаритного транспортного средства функция возвращает автомобиль в центр выбранной полосы движения.

Полезная информация

Функция «маневр в полосе» может работать только тогда, когда скорость автомобиля находится в диапазоне 60-140 км/ч.

Внимание

Следующие ситуации могут привести к отказу работы функции «маневр в полосе»:

- › Когда система распознает, что с одной стороны находится крупногабаритное транспортное средство, а с другой стороны также находится транспортное средство или обочина дороги.

Интеллектуальная система помощи при вождении

- › В темное время суток, во время сильного тумана, дождя, снегопада и при других неблагоприятных погодных условиях.
- › При движении автомобиля по извилистой дороге.

Способы предупреждений

Способы предупреждения делятся на 3 вида: звук, вибрация, звук+вибрация.

Чувствительность раннего предупреждения

Чувствительность делится на 3 уровня: низкий, стандартный и высокий.

Система помощи при движении вперед

Система помощи при движении передним ходом использует камеру, установленную в верхней части ветрового стекла, для распознавания автомобилей на полосе движения. При обнаружении впереди ситуации, несущей риск столкновения, система подает предупреждающие сообщение или инициирует торможение, чтобы уменьшить последствия аварии.

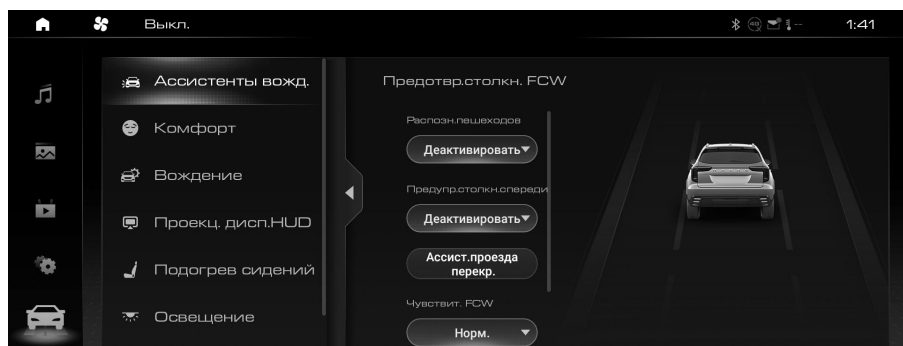

06ACD9E8BAE9

⚠ Предупреждение

- › Невозможно гарантировать нормальную работу этой системы при любых обстоятельствах. Поэтому запрещается направлять автомобиль в сторону пешеходов, животных или транспортных средств в целях проверки системы, поскольку это может привести к серьезному ущербу и травмам.
- › В сложной дорожной ситуации система может осуществлять торможение, когда это не требуется. Например, при движении по строительной площадке, через рельсы или при попадании воды на переднюю часть автомобиля.
- › При плохой видимости (например, дождь, снег, дымка, ночь и т. д.) система может работать неправильно.

- › Функция поддержки круиз-контроля может отключаться при воздействии на камеру яркого света или при резком изменении освещенности.
- › На качество распознавания могут повлиять загрязнение, обледенение, повреждения или посторонние предметы на переднем ветровом стекле перед камерой.

Автоматическое экстренное торможение

Активная система помощи при торможении включает в себя систему предупреждения об угрозе фронтального столкновения и систему помощи при торможении.

При движении вперед данная функция определяет риск столкновения автомобиля с пешеходами, велосипедистами и транспортными средствами (большинство неподвижных транспортных средств или транспортных средств, движущихся по одной полосе с автомобилем) перед ним в ограниченном диапазоне и активно подает предупредительные визуальные и звуковые сигналы, а также включает активное торможение, чтобы снизить скорость движения, минимизируя последствия столкновений, тем самым повышая уровень безопасности при вождении.

- › Деактивировать: функция автоматического экстренного торможения полностью отключена.
- › Активировать: функция автоматического экстренного торможения включена.

Система предупреждения об угрозе фронтального столкновения

При обнаружении пешеходов или транспортных средств в соответствующем диапазоне при скорости автомобиля в пределах рабочего диапазона системы подаются сигналы тревоги, побуждающие водителя принять эффективные меры безопасного вождения в течение соответствующего периода времени.

Предупреждающие сообщения:

- › На комбинации приборов и в виде текстового сообщения.
- › Звуковое предупреждение.
- › Экстренное торможение.

Система помощи при торможении

При скорости автомобиля в пределах рабочего диапазона системы, в случае обнаружения риска столкновения с пешеходом или транспортным средством, водитель может не принять эффективных мер по обеспечению безопасности движения. В таком случае система будет управлять автомобилем для автоматического осуществления экстренного торможения, чтобы максимально избежать столкновения. Если столкновение неизбежно, скорость автомобиля будет максимально снижена, чтобы минимизировать его последствия. При этом система подает води-

телю визуальные и звуковые сигналы. В то же время, лампы аварийной сигнализации автомобиля быстро мигают, чтобы предупредить транспортные средства позади автомобиля и уменьшить риск столкновения сзади.

Торможение также обеспечивает определенную степень защиты от потенциальных рисков, связанных с поворотами на перекрестках. При повороте на перекрестке при скорости автомобиля в пределах рабочего диапазона системы: если в ограниченном диапазоне обнаружен риск столкновения со встречным транспортом или пешеходами, система применит торможение и замедление, чтобы минимизировать степень столкновения; автомобиль подаст визуальный и звуковой сигналы для предупреждения водителя; лампы аварийной сигнализации автомобиля мигают, чтобы предупредить автомобили сзади и снизить риск столкновения с ним. Система может обнаруживать движущихся навстречу пешеходов и транспортные средства в ограниченном диапазоне (например, легковые и грузовые автомобили, автобусы и т. д.).

Следующие аварийные сообщения подаются при нахождении системы в рабочем состоянии:

- › На комбинации приборов и в виде текстового сообщения.
- › Звуковое предупреждение.

Предупреждение

- › Система автоматического экстренного торможения работает в диапазоне скоростей 5–150 км/ч.
- › Система автоматического экстренного торможения — вспомогательная функция при аварийном столкновении. В целях безопасности категорически запрещается проверять работу функции автоматического экстренного торможения, сознательно двигаясь навстречу пешеходам, велосипедистам и автомобилям.
- › Система автоматического экстренного торможения является вспомогательной функцией при столкновении и не предназначена для полного предотвращения столкновений. Система может лишь минимизировать последствия фронтального столкновения посредством снижения скорости движения в пределах ограниченных возможностей автомобиля при возникновении риска столкновения. Во избежание получения серьезных травм или нанесения повреждений водителю не рекомендуется полностью полагаться на активную систему помощи при торможении.
- › Активная система помощи при торможении ограничена рядом факторов и не может заменить оперативное торможение самим водителем. В то же время система не может выполнять функции при любых условиях вождения, окружающей среде, погоде и дорожных условиях. Система может подавать аварийные сиг-

налы или осуществлять торможение, когда этого не требуется, или не подавать аварийные сигналы и не тормозить, когда это требуется. Во время поездки водитель должен быть максимально сконцентрированным и быть готовым затормозить и (или) использовать рулевое управление во избежание столкновений. Во избежание или для уменьшения последствий столкновения не полагайтесь только на активную систему помощи при торможении.

- › Система автоматического экстренного торможения не отменяет требования в отношении соблюдения безопасной дистанции между автомобилем и пешеходами, велосипедистами и транспортными средствами, находящимися перед автомобилем. Не допускайте слишком близкого приближения к этим объектам или агрессивного вождения.
- › При выключенной системе автоматического экстренного торможения автомобиль не будет подавать предупредительные сигналы или применять торможение, даже если обнаружит потенциальную опасность, поэтому рекомендуется не выключать эту функцию. Функция будет вновь включена после следующего включения питания.

Предупреждение

Следующие условия (в том числе) могут привести к несрабатыванию, прерыванию торможения или его замедлению активной системой помощи при торможении:

- › Селектор переключения передач находится в положении R.
- › Электронная система поддержания курсовой устойчивости выключена или ее функции ограничены.
- › Ограниченность функции торможения (например, слишком холодные, горячие или мокрые детали тормозной системы; отсутствие надлежащего обслуживания автомобиля; чрезмерный износ тормозов и шин; не соответствующий требованиям уровень давления в шинах).
- › Ограниченность диапазона обнаружения или неисправность датчика (например, датчик заслонен, его поверхность загрязнена и т. д.).
- › Водитель не пристегнут ремнем безопасности.
- › Передние двери открыты.
- › Водитель уже нажал педаль тормоза.
- › Педаль акселератора нажата сильно или резко.
- › Водитель выполняет крутой поворот.
- › Выполняется поворот на перекрестке, когда сигнал поворота не включен в соответствии с правилами дорожного движения.

Интеллектуальная система помощи при вождении

- › С момента срабатывания активной системы помощи при торможении прошло менее 20 секунд.
- › Другие транспортные средства, велосипедисты или пешеходы впереди не обнаружены.
- › Осуществляется движение по обледенелым, скользким, гравийным или пустынным дорогам.

Предупреждение

- › Включенная система автоматического экстренного торможения может не снизить скорость автомобиля до полной остановки. Если система прерывает торможение, водитель должен быть готов взять управление автомобилем на себя.
- › Если водитель нажмет педаль газа, педаль тормоза или использует рулевое управление, когда автомобиль находится в режиме экстренного торможения, произойдет выход из функции экстренного торможения. Водитель должен быть готов взять на себя управление автомобилем.
- › Система автоматического экстренного торможения автоматически и быстро опускает педаль тормоза при автоматическом экстренном торможении. Во избежание получения травм запрещается ставить ногу под педаль тормоза. Также запрещается помещать под педаль тормоза какие-либо предметы, которые могут препятствовать торможению.
- › При активации активной системы помощи при торможении и низкой скорости автомобиля система попытается снизить скорость до полной остановки, чтобы избежать возможного столкновения, но она не будет удерживать автомобиль неподвижным. В этот момент водитель должен отреагировать и затормозить. Если автомобиль останавливается, система включает электромеханический стояночный тормоз, чтобы удерживать автомобиль в неподвижном состоянии после полной остановки. Чтобы продолжить движение, отпустите электромеханический стояночный тормоз, сильно нажмите на педаль акселератора или активно поверните рулевое колесо.
- › Функция предупреждения системы автоматического экстренного торможения предназначена только для информирования водителя и не освобождает его от необходимости следить и оценивать ситуацию на дороге. Если система выдает визуальный текстовый и графический, звуковой сигнал тревоги, необходимо немедленно принять меры по предотвращению столкновения для устранения потенциального риска. Не полагайтесь на систему помощи при торможении для остановки автомобиля.
- › Система автоматического экстренного торможения предназначена для обеспечения безопасности вождения. Работа системы зависит от ряда факторов, по-

Интеллектуальная система помощи при вождении

этому не отвлекайтесь, соблюдайте действующие нормы и правила дорожного движения, а также соблюдайте осторожность при управлении автомобилем. Водитель всегда несет основную ответственность за безопасность вождения.

Предупреждение

Следующие действия могут привести к тому, что активная система помощи при торможении не подаст сигнал тревоги или сигнал тревоги будет прерван, включая, помимо прочего:

- › Система автоматического экстренного торможения может не подать сигнал тревоги при нажатии на тормоз водителем.
- › Система автоматического экстренного торможения может не подать сигнал тревоги или сигнал тревоги может прерваться, если водитель сильно или резко нажимает на педаль газа.
- › Система автоматического экстренного торможения может не подавать сигнал тревоги или сигнал тревоги может прерываться, когда водитель резко поворачивает рулевое колесо.

Предупреждение

На функции активной системы помощи при торможении могут оказывать воздействие объекты, которые ограничивают работу данной системы или делают ее нефункциональной. Такие объекты включают следующее, помимо прочего:

- › Встречные автомобили и мотоциклы.
- › Автомобили или мотоциклы, пересекающие дорогу.
- › Автомобили и мотоциклы, припаркованные поперек движения, наискосок или в противоположном направлении.
- › Специальные транспортные средства, такие как тракторные прицепы, автобетоносмесители и т. д.
- › Бытовые средства переноски и перемещения (например, детские коляски, дорожные чемоданы, тележки, инвалидные кресла и т. д.).
- › Необычные средства передвижения (например, конные экипажи, повозки с крупным скотом и т. д.).
- › Светофоры, предупреждающие знаки, дорожные ограждения (конусы и т. д.)
- › Мусорные баки, картонные коробки, тюки.
- › Стены, камни, обочины дорог.
- › Летающие или падающие объекты.

- › Животные.
- › Прочие объекты, не относящиеся к транспортным средствам.

Предупреждение

Способность обнаружения у соответствующих камер активной системы помощи при торможении является ограниченной, в связи с чем в следующих случаях (в том числе) могут возникать необязательные сигналы тревоги и торможения или пропущенные сигналы тревоги и торможения:

- › Высокая скорость движения автомобиля, при которой система может не идентифицировать неподвижные цели.
- › Транспортное средство, совершившее маневр на близком расстоянии перед впереди идущим автомобилем (особенно это относится к автобусам, грузовикам и т. д.).
- › Объекты, частично скрытые препятствиями, пешеходами, транспортными средствами и другими объектами.
- › При движении по скользким, извилистым дорогам или на склонах.
- › При появлении впереди автомобиля с прицепом, тягача, автобетоносмесителя, транспортного средства нестандартной формы.
- › Загрязнения или наклейки на ветровом стекле, блокирующие обзор камеры.
- › При ограничении видимости погодными условиями (туман, пыль, дождь, снег, песчаная буря и т. д.).
- › При движении в темноте (например, на рассвете или в сумерках, ночью, в туннеле и т. д.).
- › Если цвет обнаруженного объекта практически совпадает с цветом окружающей среды.
- › Если на камеру попадает яркий свет при резком изменении интенсивности освещения.
- › В случае внезапного изменения яркости окружающей среды (например, внезапный сильный свет, задний свет при въезде в туннель или выезде из туннеля).
- › При ограниченной возможности обнаружения других радаров или камер.

Предупреждение

Вышеуказанные предупреждения, напоминания и ограничения не исчерпывают всех ситуаций, которые могут повлиять на нормальную работу активной системы помощи при торможении. Другие факторы также могут препятствовать работе этой системы. Водитель должен оставаться сосредоточенным, постоянно сле-

дить за дорожной обстановкой и быть готовым принять меры по предотвращению столкновения. Во избежание или для уменьшения последствий столкновения не полагайтесь только на активную систему помощи при торможении.

Чувствительность функции предупреждения о лобовом столкновении

Поддерживается 3 уровня чувствительности.

- › Нормальный: предупреждение появляется на дистанции, значение которой устанавливается системой.
- › Низкий: предупреждение появляется на сравнительно близкой дистанции.
- › Высокий: предупреждение появляется на сравнительно большой дистанции.

Ассистент проезда перекрестков

Функцию "ассистент проезда перекрестков" можно включить или выключить.

Если после включения системы круиз-контроля скорость входа в поворот автомобиля слишком велика, функция «ассистент проезда перекрестков» снизит скорость до оптимального значения.

Предупреждение

- › При входе в поворот и выходе из поворота или при вождении на виражах система может своевременно не обнаружить впереди идущий по той же полосе автомобиль. В таком случае возможно запоздалое торможение, и водитель должен быть внимателен и готов в любой момент взять под контроль управление автомобилем.
 - › При движении по изгибу дороги система может ошибочно определять автомобили, движущиеся по другой полосе, что способно привести к ненужному торможению.
 - › Если при движении по дороге с крутыми поворотами (по извилистой дороге) впереди идущий автомобиль выходит из зоны обнаружения датчика, это может привести к внезапному увеличению скорости. Водитель должен быть внимателен и готов в любой момент взять под контроль управление автомобилем.
-

Система распознавания дорожных знаков

Функция распознавания дорожных знаков распознает дорожные знаки с помощью камеры, установленной на ветровом стекле, и отображает их на приборной панели, помогая водителю управлять автомобилем.

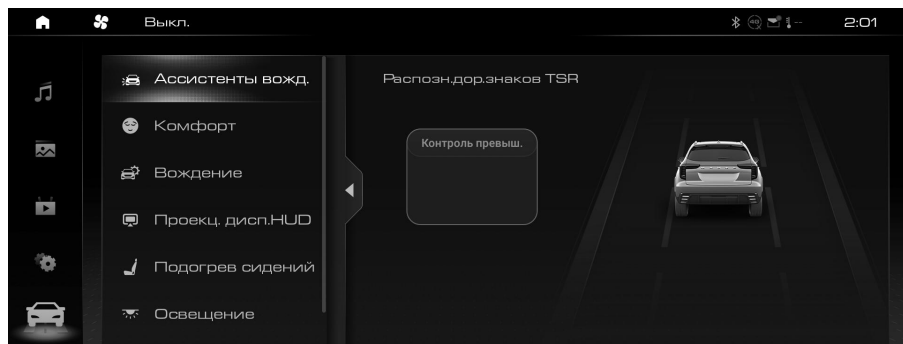

9C65203CC518

2

Управление автомобилем

Распознавание дорожных знаков

После активации функции распознавания дорожных знаков, система сможет распознавать дорожные знаки и уведомлять о них водителя, отображая информацию на приборной панели.

Предупреждение о превышении скорости

После активации функции распознавания дорожных знаков также можно включить функцию предупреждения о превышении скорости. После распознавания знака об ограничении скорости, если водитель превысил скорость, система подаст сигнал тревоги, уведомляя водителя о том, что необходимо как можно быстрее снизить скорость до нахождения ее в требуемом диапазоне.

Чувствительность системы к превышению скорости

Можно установить время подачи предупреждающего сигнала о превышении скорости в соответствии с предпочтениями водителя.

- › При установке значения 0: система подаст сигнал тревоги, как только автомобиль достигнет установленного ограничения скорости.
- › При установке значения больше 0: система подаст сигнал тревоги только тогда, когда автомобиль превысит установленное ограничение скорости.
- › При установке значения меньше 0: система подаст сигнал тревоги заранее, до достижения автомобилем установленного ограничения скорости.

Функция автоматического ограничения скорости круиз-контроля

После активации функции распознавания дорожных знаков также можно включить функцию ограничения скорости круиз-контроля.

Если при движении с установленной скоростью круиз-контроля система распознает знак ограничения скорости в диапазоне ≥ 30 км/ч, а скорость круиз-контроля выше этого значения, система поможет водителю снизить скорость до предельно допустимого значения.

Предупреждение

Данная функция только напоминает водителю о необходимости обратить внимание на дорожные знаки. Она не может использоваться в любых ситуациях и вместо водителя оценивать информацию о скоростных ограничениях на дороге.

Водитель в любом случае несет ответственность за безопасность автомобиля, должен осторожно управлять им и соблюдать соответствующее законодательство и правила дорожного движения.

Внимание

Функция может нормально работать, только если знаки ограничения скорости четко различимы. В некоторых случаях она может не срабатывать или срабатывать неправильно. Например:

- › Если дорожный знак выцвел.
- › Если дорожный знак расположен на повороте.
- › Если дорожный знак расположен под неправильным углом.
- › Если дорожный знак повернут или поврежден.
- › Если дорожный знак полностью или частично скрыт.
- › Если дорожный знак полностью или частично покрыт льдом, снегом, инеем, пылью и т. д.
- › Если дорожный знак расположен слишком далеко или автомобиль движется на слишком большой скорости.
- › Если дорожный знак или предупреждение об ограничении скорости нанесен или нанесено на поверхность дорожного полотна.
- › При плохой видимости (например, в дождливую или снежную погоду, туман, темное время суток).
- › Если на камеру попадает яркий свет при резком изменении интенсивности освещения.

Интеллектуальная система помощи при вождении

- › Если ветровое стекло вокруг камеры загрязнено, обледенело, повреждено или закрыто чем-либо.
- › При слишком сильном сближении с впереди идущим автомобилем и в результате при создании помех для камеры.

i Полезная информация

- › По умолчанию единицей измерения скорости для знаков ограничения скорости, распознаваемых системой, является км/ч.
- › Если один знак отображает несколько значений ограничения скорости, система покажет наибольшее.
- › При наличии нескольких знаков ограничения скорости система может посчитать применимым знак с максимальным значением, поэтому при движении следует руководствоваться фактическим ограничением для данной полосы движения.
- › При выполнении поворота система может не распознать знак ограничения скорости.

Система контроля задней и боковых зон

Система контроля задней и боковых зон с помощью датчиков, расположенных по обеим сторонам заднего бампера, может распознать находящиеся сзади или на соседней полосе автомобили. Если существует риск столкновения, система подает предупреждающий сигнал, чтобы напомнить водителю о необходимости соблюдения безопасного движения.

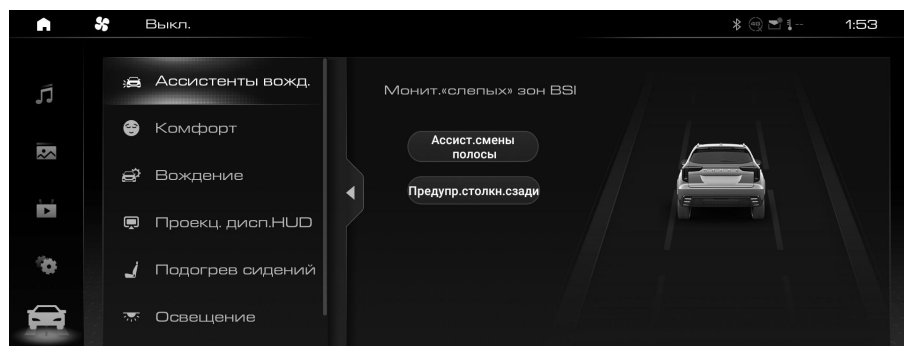

7B7F646B12F3

i Полезная информация

- › Поддерживайте чистоту зон по краям заднего бампера. Здесь не должно быть наклеек, льда, снега, загрязнений и посторонних предметов, которые могут мешать нормальной работе датчиков.

Интеллектуальная система помощи при вождении

- › Неправильное техническое обслуживание или модификация автомобиля могут вызвать смещение датчиков и нарушить нормальную работу системы контроля задней и боковых зон. Поэтому рекомендуем обращаться за техническим обслуживанием и ремонтом автомобиля в официальные сервисные центры.
- › При буксировке другого автомобиля необходимо выключать систему контроля задней и боковых зон.

Предупреждение

В некоторых ситуациях система может не срабатывать или срабатывать некорректно. Например:

- › При наличии неподвижных объектов (автомобиль, пешеход и т. д.).
- › Во время дождя, снегопада и при иных неблагоприятных погодных условиях.
- › При движении на крутых поворотах, склонах, по очень широким или очень узким дорогам.

Лампы системы мониторинга слепых зон



B08F7EF8D44F

Лампы системы мониторинга слепых зон расположены на поверхности левого и правого наружных зеркал заднего вида.

Предупреждение

На индикатор нельзя ничего наклеивать, так как это может помешать оповещениям системы.

Ассистент смены полосы

Если при движении со скоростью более 15 км/ч система обнаружит автомобиль, находящийся в слепой зоне бокового зеркала заднего вида или приближающийся

сзади по соседней полосе, загорится соответствующий предупреждающий индикатор. Если при этом водитель включит указатель поворота в соответствующую сторону, индикатор замигает и раздастся звуковое предупреждение, информирующее об опасности при смене полосы.

Предупреждение об открытии двери

После остановки автомобиля система отслеживает приближающиеся по двум соседним полосам автомобили, велосипеда и другие объекты. Когда двери автомобиля открываются и возникает опасность столкновения, загорается лампа аварийной сигнализации на соответствующей стороне. Если при этом водитель или пассажир все же продолжают открывать соответствующую дверь, световой аварийный сигнал перейдет в режим мигания и прозвучит звуковое предупреждение, информирующее об опасности.

Полезная информация

Функция предупреждения об открытии двери будет работать корректно только в следующих ситуациях:

- › Выключатель зажигания в находится режиме ON.
- › В течение 3 минут после переключения выключателя зажигания из режима ON в режим LOCK.

Предупреждение о наезде сзади

Когда система обнаруживает, что сзади быстро приближается другое транспортное средство, и существует риск столкновения, левый и правый указатели поворота начинают быстро мигать, их сопровождают звуковые предупреждающие сигналы и уведомления приборов, уведомляющие водителя о приближении опасного объекта, а также напоминающие водителю транспортного средства сзади о необходимости соблюдения правил безопасного вождения.

Предупреждения при выезде задним ходом/торможение

[Предупреждение при выезде задним ходом]: если после активации функции предупреждения при выезде задним ходом система обнаружит риск столкновения с движущимся автомобилем в слепой зоне зеркала заднего вида, она подаст предупреждающий сигнал, чтобы напомнить водителю о необходимости соблюдения правил безопасного вождения.

[Торможение при выезде задним ходом]: если после активации функции торможения при выезде задним ходом система определит риск столкновения, она его снизит, выполнив ограниченное торможение.

Внимание

В некоторых ситуациях функция помощи при выезде с парковки задним ходом будет ограничена. Например

- › При наличии препятствий. Система не может обнаруживать объекты позади себя через другие припаркованные автомобили или препятствия.
 - › При слишком низкой или слишком высокой скорости автомобиля.
 - › Если водитель энергично нажимает педаль газа.
 - › Если водитель быстро вращает рулевое колесо.
-

Система адаптивного круиз-контроля

На автомагистрали с низкой интенсивностью движения система адаптивного круиз-контроля позволяет автомобилю двигаться на заданной скорости без нажатия педали акселератора. Когда система обнаруживает, что скорость движущегося впереди автомобиля меньше установленной скорости круиз-контроля, автомобиль начнет следовать за другой машиной на установленном безопасном расстоянии.

Предупреждение

- › Эта система является лишь вспомогательным средством и не отменяет необходимости оценки водителем дорожных и транспортных условий и никоим образом не может заменить водителя при управлении автомобилем. Водитель в любом случае несет ответственность за безопасность автомобиля, должен сохранять концентрацию и осторожно управлять автомобилем.
- › Неправильное использование вспомогательной системы круиз-контроля может привести к аварии.
- › Вспомогательную систему круиз-контроля можно использовать только в хороших погодных условиях при движении по свободным трассам.
- › Не рекомендуется использовать вспомогательную систему круиз-контроля в черте города, на извилистых, узких, скользких дорогах, во время дождя или при других неблагоприятных погодных условиях.
- › Функция поддержки круиз-контроля может отключаться при воздействии на камеру яркого света или при резком изменении освещенности.
- › На качество распознавания могут повлиять загрязнение, обледенение, повреждения или посторонние предметы на переднем ветровом стекле перед камерой.
- › Система поддержки круиз-контроля не может нормально работать при буксировке другого автомобиля, в таких ситуациях ее использовать запрещается.
- › Не рекомендуется использовать вспомогательную систему круиз-контроля при движении по склону по следующим причинам:

При движении вверх или вниз по склону система поддержки круиз-контроля не может поддерживать установленную скорость.

После того как впереди идущий автомобиль преодолет вершину или основание склона система поддержки круиз-контроля может оказаться не в состоянии обнаружить впереди идущий автомобиль, что приведет к резкому ускорению или позднему торможению.

Кнопки управления

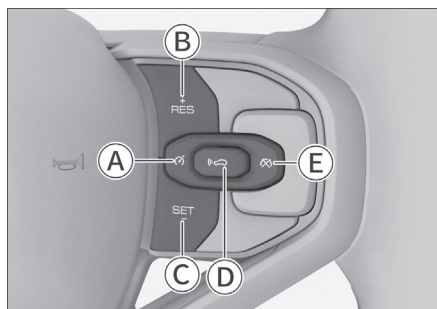

147410C8D101

- Ⓐ Кнопка «Включение/Выключение»
- Ⓑ Кнопка «Возвращение к установленной скорости / Увеличение скорости»
- Ⓒ Кнопка «Установка скорости/ Снижение скорости»
- Ⓓ Кнопка регулирования дистанции
- Ⓔ Кнопка «Сброс установок скорости»

Отображение на приборной панели

i Полезная информация

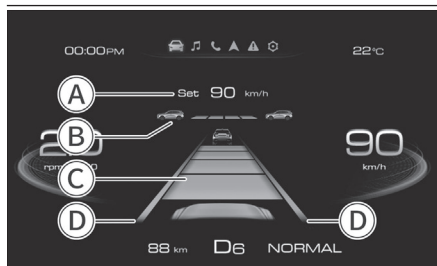

Поскольку комплектация автомобилей или стили мультимедийной темы различаются, изображения, отображаемые на приборной панели, предназначены только для справки. Ориентируйтесь на конкретную модель автомобиля.



8009388655BB

- Ⓐ Установка скорости движения автомобиля
- Ⓑ Категория дистанции между автомобилями
Категория дистанции между автомобилями не является фиксированным расстоянием – это расстояние до идущего впереди транспортного средства. В одной категории дистанции расстояние может меняться в зависимости от скорости.
- Ⓒ Отображение расстояние до впереди идущего автомобиля
Когда система обнаруживает присутствие впереди идущего транспортного средства, она, в зависимости от скорости, определяет степень опасности и отображает эту информацию индикацией разного цвета.
- Ⓓ Обозначение границ дорожной полосы

Активация режима круиз-контроля

Во время движения, для активации адаптивного круиз-контроля , несколько раз нажмите кнопку включения/выключения  на руле, выберите соответствующую опцию на дисплее приборной панели  и нажмите кнопку подтверждения. После этого индикатор адаптивного круиз-контроля на приборной панели изменит цвет с белого на зеленый.



i Полезная информация



При включении адаптивного круиз-контроля, минимально возможная

скорость составляет 30 км/ч. Если скорость машины меньше 30 км/ч, система автоматически устанавливает скорость круиз-контроля на 30 км/ч; если скорость машины превышает 30 км/ч, система устанавливает скорость круиз-контроля равной текущей скорости машины.

- › Все двери полностью закрыты.
- › Водитель пристегнут ремнем безопасности.
- › Двигатель включен, установлена передача D.
- › ESC включен
- › Стояночный тормоз не используется.
- › Скорость автомобиля менее 150 км/ч.
- › Выбран режим управления автомобилем Стандартный, Экономичный или Спортивный.

Регулировка скорости круиз-контроля

Нажатие  и последующее отпускание кнопки  позволяет незначительно увеличить или уменьшить установленную скорость.

Удерживайте кнопку нажатой для постоянного увеличения  или уменьшения  установленной скорости, и отпустите ее, когда достигнете желаемой скорости.

Полезная информация

Автомобиль набирает установленную скорость только в случае свободной дороги впереди. В противном случае, автомобиль будет следовать за пред-

шествующим автомобилем, соблюдая установленное расстояние.

Временное ускорение

Если при движении в режиме круиз-контроля необходимо временно ускориться, нажмите педаль акселератора. После увеличения скорости, отпустите педаль акселератора, и система восстановит заданную ранее скорость движения.

Настройка категории дистанции между автомобилями

Нажмите кнопку регулировки расстояния на рулевом колесе, чтобы изменить расстояние до автомобиля впереди.

Предупреждение

Слишком малая установленная дистанция может привести к несвоевременному реагированию при возникновении аварийных ситуаций, Вы несете полную ответственность за установление разумной дистанции.



Полезная информация

- › Категория дистанции между автомобилями не является фиксированным расстоянием; фактическое расстояние до впереди идущего автомобиля изменяется в зависимости от изменения скорости движения автомобиля.
- › При движении по мокрой скользкой дороге необходимо выбирать более

высокую категорию дистанции, чем при движении по сухой трассе.

Выход из режима круиз-контроля

Существует два способа выхода из режима круиз-контроля.

- › Нажмите педаль тормоза.
- › Нажмите кнопку отмены заданной скорости на рулевом колесе . После деактивации круиз-контроля, система переходит в режим ожидания. В этот момент на приборной панели . Световой индикатор адаптивного круиз-контроля загорается белым цветом. Для возобновления работы круиз-контроля, нажмите кнопку  и кнопка активируется.

Полезная информация

Установленная скорость автоматически сбрасывается в следующих случаях:

- › Увеличение скорости при нажатой педали газа в течение более 15 минут.
- › Включение передачи N, R или P.
- › Отстегнут ремень безопасности водителя.
- › Открыта дверь со стороны водителя.
- › Включение стояночного тормоза.
- › Активирована антиблокировочная тормозная система.
- › Активирована система помощи при движении на склоне.

- › Активирована/отключена электронная система динамической стабилизации.
- › Автомобиль откатывается назад.
- › Перегрев тормозных дисков.
- › Выключен двигатель.
- › Выбор режима вождения, отличного от стандартного, экономичного или спортивного.

Отключение системы круиз-контроля

Несколько раз нажмите кнопку включения/выключения . Выберите OFF для отключения системы.

Функция помощи при движении в пробках

Данная функция позволяет автоматически следовать за движущимся впереди автомобилем в диапазоне скорости 0-150 км/ч.

В условиях пробок система будет вслед за автомобилем впереди снижать скорость вплоть до остановки. При этом:

- › Если впереди идущий автомобиль возобновляет движение в течение 3 секунд, то система автоматически продолжит следование.
- › Если впереди идущий автомобиль не двигается в течение длительного времени (от 3 секунд до 3 минут), то, чтобы перезапустить систему, нужно сдвинуть рычажок управления вверх  или слегка нажать на педаль акселератора.

- › Если впереди идущий автомобиль не двигается больше 3 минут, автоматически включается стояночный тормоз.
- › Если водитель откроет дверь или отстегнет ремень безопасности, автоматически включится стояночный тормоз.
- › Занимаемую вашим автомобилем полосу пересекают другие автомобили или объекты.
- › Пешеходы, животные, дорожные ограждения, конусы, прицепы, специальные и малогабаритные транспортные средства (например, велосипеды, мотоциклы и т. д.).

Полезная информация

При сбросе установленной скорости круиз-контроля либо при отключении вспомогательной системы круиз-контроля данная функция также отключается.

Функция помощи при поворотах

Через мультимедийный экран перейдите в [Настройки автомобиля] → [Вождение] → [Предотвращение столкновений FCW] и включите переключатель "Ассистент проезда перекрестков".
(▷ Стр. 156)

Ограничения функции

Система круиз-контроля может не предпринять меры по торможению в следующих ситуациях:

- › Впереди неожиданно вклинивается другой автомобиль.
- › Скорость вашего автомобиля высока, а впереди движется на низкой скорости или находится неподвижно другой автомобиль.
- › По той же полосе движения движется встречный автомобиль.

- › Впереди идущий автомобиль резко снизил скорость.
- › Брызги воды, снега или грязи от движущихся рядом транспортных средств препятствуют корректной работе датчиков.
- › В случае приподнятой передней части автомобиля по причине перегрузки багажного отделения или по другим причинам.
- › При повороте или сужении дороги.
- › При малых габаритах задней части или большом дорожном просвете у движущегося впереди автомобиля.
- › В случае возникновения нестабильности в работе рулевого колеса или по причине неустановившегося положения автомобиля на полосе движения.
- › При наличии дождя, снега, тумана, пыли и в иных неблагоприятных погодных условиях.
- › При движении по крутым склонам.

Система интеллектуального круиз-контроля

Работа системы интеллектуального круиз-контроля основана на адаптив-

ном круиз-контроле. Когда датчик обнаруживает границу полосы движения, система позволяет водителю удерживать автомобиль в середине полосы движения и помогает водителю безопасно и легко управлять автомобилем.

Предупреждение

Система не может правильно действовать при любых условиях движения, погодных и дорожных условиях. Способность датчиков распознавать объекты при плохой освещенности (например, ночью, в пасмурную погоду), при быстрых изменениях освещенности (например, при въезде и выезде из туннеля), при наличии больших теней на поверхности (объекты, элементы ландшафта, проецируемые на дорогу) ограничена, поэтому система не может заменить водителя при оценке дорожных условий. Водитель в любом случае несет ответственность за безопасность автомобиля, должен осторожно управлять им и соблюдать соответствующее законодательство и правила дорожного движения.

Внимание

При использовании системы интеллектуального круиз-контроля водитель должен держать руки на рулевом колесе и следить за дорожной ситуацией. Если водитель долго не держит руки на рулевом колесе, система подаст звуковой сигнал, предупреждая о необходимости взять на себя управление автомобилем.

› Если водитель не берет на себя управление автомобилем вовремя, система выполняет экстренную остановку на текущей полосе движения.

включаются лампы аварийной сигнализации, автомобиль медленно останавливается, передача переключается в положение Р, активируется стояночный тормоз.

› Если водитель не вовремя берет на себя управление автомобилем и аварийная сигнализация неисправна, система интеллектуального круиз-контроля отключится, и автомобиль не остановится при экстренной ситуации.

Кнопки управления

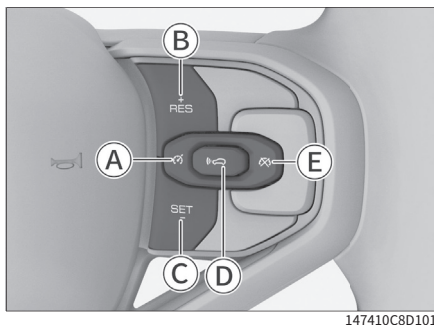

- A** Кнопка «Включение/Выключение»
- B** Кнопка «Возвращение к установленной скорости / Увеличение скорости»
- C** Кнопка «Установка скорости / Снижение скорости»
- D** Кнопка регулирования дистанции
- E** Кнопка «Сброс установок скорости»

Отображение на приборной панели

Полезная информация

Поскольку комплектация автомобилей или стили мультимедийной темы различаются, изображения, отображаемые на приборной панели, предназначены только для справки. Ориентируйтесь на конкретную модель автомобиля.





8009388655BB

- Ⓐ Установка скорости движения автомобиля
- Ⓑ Категория дистанции между автомобилями

Категория дистанции между автомобилями не является фиксированным расстоянием – это расстояние до идущего впереди транспортного средства. В одной категории дистанции расстояние может меняться в зависимости от скорости.

- Ⓒ Отображение расстояние до впереди идущего автомобиля
- Ⓓ Обозначение границ дорожной полосы

Активация режима круиз-контроля

Во время езды нажмите несколько раз кнопку включения/выключения  на руле, выберите на панели приборов опцию "система интеллектуального круиз-контроля",  а затем нажмите кнопку для его активации. В этот

момент индикатор Умного круиза на панели приборов меняет цвет с белого на зеленый.

Полезная информация

При активации системы интеллектуального круиз-контроля минимальная установленная скорость составляет 30 км/ч. Если скорость машины меньше 30 км/ч, система автоматически устанавливает скорость круиз-контроля на 30 км/ч; если скорость машин превышает 30 км/ч, система устанавливает скорость круиз-контроля равной текущей скорости машины.

Полезная информация



Для активации системы интеллектуального круиз-контроля необходимо выполнить следующие условия:



- › Все двери полностью закрыты.
- › Водитель пристегнут ремнем безопасности.
- › Двигатель включен, установлена передача D.
- › ESC включен
- › Стояночный тормоз не используется.
- › Скорость автомобиля менее 150 км/ч.
- › Система определяет границу полосы.
- › Выбран режим управления автомобилем Стандартный, Экономичный или Спортивный.

Если не выполняются указанные условия, и система отключается, водитель должен немедленно взять на себя управление педалями тормоза и газа, а также рулевым колесом, чтобы контр-

олировать скорость и направление движения автомобиля.

Регулировка скорости круиз-контроля

Нажатие  и последующее отпускание  кнопки позволяет незначительно увеличить или уменьшить установленную скорость.

Удерживайте кнопку нажатой для постоянного увеличения  или уменьшения  установленной скорости, и отпустите ее, когда достигнете желаемой скорости.

Полезная информация

Автомобиль набирает установленную скорость только в случае свободной дороги впереди. В противном случае, автомобиль будет следовать за предшествующим автомобилем, соблюдая установленное расстояние.

Временное ускорение

Если при движении в режиме круиз-контроля необходимо временно ускориться, нажмите педаль акселератора. После увеличения скорости, отпустите педаль акселератора, и система восстановит заданную ранее скорость движения.

Настройка дистанции между автомобилями

Нажмите кнопку регулировки расстояния на рулевом колесе, чтобы изменить расстояние до автомобиля впереди.

Предупреждение



Слишком малая установленная дистанция может привести к несвоевременному реагированию при возникновении аварийных ситуаций, Вы несете полную ответственность за установление разумной дистанции.

Полезная информация

- › Категория дистанции между автомобилями не является фиксированным расстоянием; фактическое расстояние до впереди идущего автомобиля изменяется в зависимости от изменения скорости движения автомобиля.
- › При движении по мокрой скользкой дороге необходимо выбирать более высокую категорию дистанции, чем при движении по сухой трассе.

Выход из режима круиз-контроля

Существует два способа выхода из режима круиз-контроля.

- › Нажмите педаль тормоза.
- › Нажмите кнопку отмены заданной скорости на рулевом колесе . После деактивации круиз-контроля , система переходит в режим ожидания. В этот момент на приборной панели Индикатор Умного круиза загорается белым цветом. Для возобновления работы круиз-контроля, нажмите кнопку  и кнопка активируется.

Предупреждение

После отключения функции умного круиз-контроля, водитель должен незамедлительно взять на себя управление рулем, акселератором и тормозом, чтобы избежать возможной опасности из-за задержки в перехвате управления.

Полезная информация

Если водитель приложит большое усилие к рулю или повернет его в обратном направлении, он временно перехватывает управление, горизонтальная функция умного круиза временно отключается, оставаясь только вертикальный контроль, и система переходит в режим адаптивного круиза. После того как водитель прекращает управление рулем, функция умного круиза автоматически активируется снова.

Полезная информация

Функция круиз-контроля автоматически отключается в следующих ситуациях:

- › Увеличение скорости при нажатой педали газа в течение более 15 минут.
- › Включение передачи N, R или P.
- › Отстегнут ремень безопасности водителя.
- › Открыта дверь со стороны водителя.
- › Включение стояночного тормоза.
- › Активирована антиблокировочная тормозная система.

- › Активирована система помощи при движении на склоне.
- › Активирована/отключена электронная система динамической стабилизации.
- › Автомобиль откатывается назад.
- › Перегрев тормозных дисков.
- › Выключен двигатель.
- › Выбор режима вождения, отличного от стандартного, экономичного или спортивного.

Отключение системы круиз-контроля

Несколько раз нажмите кнопку включения/выключения . Выберите OFF для отключения системы.

Ограничения функции

Система круиз-контроля может не предпринять меры по торможению в следующих ситуациях:

- › Впереди неожиданно вклинивается другой автомобиль.
- › Скорость вашего автомобиля высока, а впереди движется на низкой скорости или находится неподвижно другой автомобиль.
- › По той же полосе движения движется встречный автомобиль.
- › Занимаемую вашим автомобилем полосу пересекают другие автомобили или объекты.
- › Пешеходы, животные, дорожные заграждения, конусы, прицепы, специальные и малогабаритные транс-

портные средства (например, велосипеды, мотоциклы и т. д.).

- › Впереди идущий автомобиль резко снизил скорость.
- › Брызги воды, снега или грязи от движущихся рядом транспортных средств препятствуют корректной работе датчиков.
- › В случае приподнятой передней части автомобиля по причине перегрузки багажного отделения или по другим причинам.
- › При повороте или сужении дороги.
- › При малых габаритах задней части или большом дорожном просвете у движущегося впереди автомобиля.
- › В случае возникновения нестабильности в работе рулевого колеса или по причине неустановившегося положения автомобиля на полосе движения.
- › При наличии дождя, снега, тумана, пыли и в иных неблагоприятных погодных условиях.
- › При движении по крутым склонам.

При определенных обстоятельствах функция интеллектуального круиз-контроля может не работать или работать некорректно. Например:

- › Если отсутствуют линии дорожной разметки или если линии дорожной разметки с обеих сторон являются нечеткими, линии разграничения полос являются нестандартными или чем-либо скрыты.
- › Если на дорожном полотне имеются объекты, которые мешают распоз-

наванию разметки (например, лужи, трещины, колеи, текстовые отметки, выступы и впадины).

- › При плохой видимости (например, в дождливую или снежную погоду, туман, темное время суток).
- › Если автомобиль подвергается воздействию сильного бокового ветра.
- › При слиянии или расхождении, а также нечетком разделении полос, например, на перекрестках, съездах с автомагистрали, в зонах ожидания и т. д.
- › Если на камеру попадает яркий свет при резком изменении интенсивности освещения.
- › Если ветровое стекло вокруг камеры загрязнено, обледенело, повреждено или закрыто чем-либо.
- › При повороте или сужении дороги.
- › При слишком сильном сближении с впереди идущим автомобилем и в результате при создании помех для камеры.

Оснащение автомобиля

Обратите внимание на то, что в настоящем руководстве описывается стандартное оборудование, оборудование, входящее в комплектацию согласно национальным стандартам, а также специальное оборудование, предназначенное для конкретной модели автомобиля. Поэтому некоторые виды и функции оборудования, описанные в настоящем руководстве, могут не входить в комплектацию вашего автомобиля или использоваться в автомобилях, выпускаемых только для определенных рынков. Информацию о комплектации вашего автомобиля вы можете найти в документах, предоставленных при его покупке, или запросить ее у авторизованного дилера.

Меры предосторожности при использовании систем помощи при вождении

О безопасности движения

Не пренебрегайте правилами безопасного вождения из-за того, что автомобиль оснащен системами помощи при вождении. Необходимо на протяжении всей поездки контролировать скорость и манеру вождения в соответствии с условиями видимости, погодой, состоянием дорожного покрытия, транспортной ситуацией.

О переоборудовании

Переоборудование подвески и использование шин или колес, отличных от указанных, влияет на работу систем

помощи при вождении и может привести к их сбою.

О шумах и вибрации

- › Во время работы некоторых систем помощи при движении (например, антиблокировочной тормозной системы) может возникать вибрация и раздаваться звук работы электрооборудования. Это не указывает на наличие неисправностей.
- › После запуска двигателя от аккумуляторной батареи другого автомобиля при низком уровне заряда аккумуляторной батареи двигатель может работать нестабильно, а также могут загореться индикаторы антиблокировочной тормозной системы или электронной системы контроля устойчивости. Это связано с пониженным напряжением аккумуляторной батареи и не указывает на наличие неисправностей в этих системах.

Антиблокировочная тормозная система

При экстренном торможении или торможении на скользкой поверхности антиблокировочная система (ABS) предотвращает блокировку колес, помогая контролировать управление автомобилем.

Внимание

При экстренном торможении не нажимайте на педаль тормоза несколько раз с малым усилием. Это увеличит тормозной путь.

Система ABS не предназначена для сокращения тормозного пути. В нижеперечисленных ситуациях тормозной путь вашего автомобиля может быть длиннее по сравнению с автомобилями без системы ABS. Поддерживайте достаточную дистанцию до впереди идущего автомобиля:

- › При движении по грязи, песку или снегу.
- › При движении с цепями противоскольжения.
- › При движении по ухабистой дороге.
- › При движении по дороге с выбоинами или неровной дороге.

В следующих случаях система ABS может работать недостаточно эффективно:

- › При плохом сцеплении шин (например, при использовании чрезмерно изношенных шин на заснеженной дороге).
- › При движении на высокой скорости по мокрой дороге.

Электронная система распределения тормозных усилий

Электронная система распределения тормозных усилий (EBD) автоматически распределяет тормозное усилие между передними и задними колесами, повышая эффективность торможения, а также помогая системе ABS обеспечивать стабильность автомобиля при торможении.

Система помощи при экстренном торможении

Резкое нажатие педали тормоза может активировать систему помощи при экстренном торможении, которая увеличит его эффективность и сократит тормозной путь.

Противобуксовочная система

При начале движения или ускорении на скользком дорожном покрытии противобуксовочная система (TCS) помогает сохранить силу тяги и предотвращает пробуксовку ведущих колес.

Система предотвращения опрокидывания

Во время прохождения поворота система предотвращения опрокидывания (RMI) осуществляет мониторинг движения и оценивает риск опрокидывания автомобиля. При его наличии система замедляет одно или несколько колес, чтобы предотвратить опрокидывание.

Система предотвращения повторных столкновений

Система предотвращения повторных столкновений (SCM) позволяет автоматически тормозить автомобиль после первого столкновения (детонация подушки безопасности), чтобы снизить скорость или остановить автомобиль, тем самым снизив вероятность вторичного столкновения и степень травмы.

Система усилителя рулевого управления

Система усилителя рулевого управления отслеживает скорость движения и в реальном времени регулирует степень усиления рулевого управления, гарантируя легкое и стабильное управление рулевым колесом и повышая безопасность движения.

Система помощи при трогании на подъеме

При начале движения на подъеме после отпускания педали тормоза система помощи при трогании на подъеме (ННС) будет удерживать давление в тормозной системе еще в течение около 2 секунд, предотвращая откат автомобиля.

⚠ Предупреждение

Если крутизна склона превышает 30° , при трогании на подъеме автомобиль может откатиться назад. Поэтому не следует чрезмерно полагаться на систему ННС. Соблюдайте правила безопасности движения.

Система помощи при движении на спуске

Описание системы

Система помощи при спуске (HDC) выполняет торможение при движении вниз по склону, обеспечивая безопасное и ровное движение.



⚠ Предупреждение

- › Система HDC является вспомогательной. Водитель в любом случае несет ответственность за безопасность автомобиля и должен постоянно следить за обстановкой на дороге.
- › Если склон слишком крутой, система HDC может не обеспечивать поддержание равномерного спуска. В таком случае контролируйте движение при помощи педали тормоза.

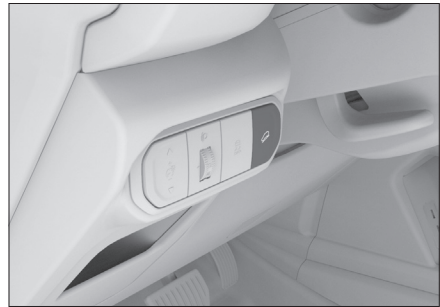
Способ использования



При замке зажигания в режиме ON или включенном двигателе нажмите кнопку включения и выключения системы HDC.

- › После включения системы HDC на приборной панели  загорится индикатор системы помощи при спуске.
- › После отключения системы HDC световой индикатор  контроля спуска со склона на приборной панели погаснет.
- › Во время работы системы HDC световой индикатор  контроля спуска со склона на приборной панели мигает.

i Полезная информация

- › Рекомендуется использовать систему HDC при движении на низких передачах.
- › В случае превышения автомобилем скорости 60 км/ч система HDC автоматически выключится.
- › После включения системы HDC скорость по-прежнему можно регулировать нажатием на педали газа или тормоза.

- › Когда автомобиль застрял и его необходимо освободить. После прекращения действия этих ситуаций система ESC должна быть незамедлительно включена.

Выключение и включение

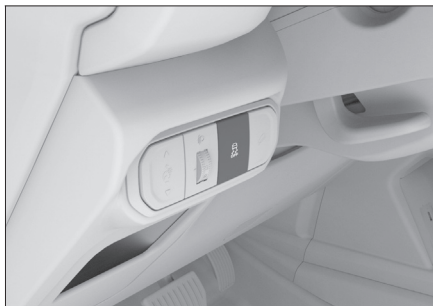

8B8F5AD8FE1C

Электронная система поддержания курсовой устойчивости

Электронная система стабилизации (ESC) снижает риск заносов и в некоторых условиях притормаживает отдельные колеса, повышая устойчивость движения.

Когда система ESC работает, на приборной панели мигает индикатор электронной системы стабилизации движения. В это время следует соблюдать особую осторожность.

После включения двигателя нажмите кнопку выключения электронной системы стабилизации движения. Загорится индикатор отключения электронной системы стабилизации движения на приборной панели, указывая на то, что система отключена. Нажмите еще раз, чтобы снова включить систему ESC.

i Полезная информация

В обычных условиях система ESC должна быть всегда включена. Ее выключение допускается в следующих исключительных случаях:

- › При движении с цепями противоскольжения.
- › При движении по рыхлому грунту или глубокому снегу.

i Полезная информация

В следующих случаях система ESC включается автоматически:

- › При каждом запуске двигателя.
- › Если скорость движения автомобиля превышает 85 км/ч.

Оснащение автомобиля

Обратите внимание на то, что в настоящем руководстве описывается стандартное оборудование, оборудование, входящее в комплектацию согласно национальным стандартам, а также специальное оборудование, предназначенное для конкретной модели автомобиля. Поэтому некоторые виды и функции оборудования, описанные в настоящем руководстве, могут не входить в комплектацию вашего автомобиля или использоваться в автомобилях, выпускаемых только для определенных рынков. Информацию о комплектации вашего автомобиля вы можете найти в документах, предоставленных при его покупке, или запросить ее у авторизованного дилера.

Уведомления

Системы снижения токсичности отработавших газов имеют свои отличительные особенности в зависимости от модели двигателя. Ориентируйтесь на фактическую комплектацию вашего автомобиля.

Запрещается переоборудовать двигатель и какие-либо компоненты системы снижения токсичности отработавших газов.

Кислородный датчик

Датчик кислорода измеряет концентрацию кислорода в отработавших газах и направляет эту информацию в электронный блок управления, помогая двигателю регулировать соотношение

воздуха и топлива. Таким образом достигается максимальная эффективность сгорания топлива, снижается содержание угарного газа, углеводов и оксидов азота в выхлопных газах.

Каталитический нейтрализатор

Каталитический нейтрализатор является важнейшим устройством внешней очистки, установленным в выхлопной системе. Внутри него находится катализатор из благородного металла, который посредством реакций окисления и восстановления преобразует вредные угарный газ, углеводороды и окиси азота в безвредные углекислый газ, водяной пар и азот.

Если каталитический нейтрализатор используется правильно, то он не требует обслуживания, поэтому снимать его не нужно. Если требуется замена, обратитесь к сервис-провайдеру.

Внимание

Чтобы не повредить каталитический нейтрализатор, соблюдайте следующие меры предосторожности:

- › Запрещается использование этилированного бензина и бензина с избыточным содержанием марганца и серы.
- › Запрещается движение при крайне низком уровне топлива. Это может затруднить работу двигателя (он будет работать нестабильно или не на полной мощности), что приведет к повреждению нейтрализатора.

- › Запрещается продолжительная работа двигателя на высоких оборотах (5 минут и дольше).
- › Запрещается продолжать движение при наличии признаков неисправности двигателя (например, при неравной работе или снижении мощности двигателя).
- › Запрещается запускать двигатель без свечей зажигания.
- › Запрещается запускать двигатель, толкая или буксируя автомобиль.
- › Запрещается заливать избыточное количество моторного масла.
- › Необходимо избегать ударного воздействия на каталитический нейтрализатор.

Турбокомпрессор

Турбокомпрессор снижает расход топлива, повышает мощность и крутящий момент двигателя, снижает количество вредных веществ, таких как сажа и оксиды азота, в выхлопных газах.

Система улавливания паров топлива

При нормальной работе систем автомобиля система улавливания паров топлива направляет пары топлива в двигатель для сгорания, предотвращая их попадание в атмосферу.

Система рециркуляции картерных газов

Система рециркуляции картерных газов направляет смесь газов из картера (несгоревшие пары топлива, водяной пар, отработавшие газы) по патрубку к впускному коллектору, возвращая их для сгорания в цилиндрах двигателя. Таким образом снижается количество выхлопных газов и повышается экономичность двигателя.

Система диагностики автомобиля

Индикатор неисправности двигателя является частью системы диагностики автомобиля.

Электронный блок управления двигателем, оборудованный бортовой системой диагностики, сохраняет информацию обо всех неисправностях (в первую очередь, об ошибках, связанных с выбросом отработавших газов). Отсоединение провода от аккумуляторной батареи приведет к удалению этих данных, из-за чего быстрая диагностика будет невозможна. Поэтому во время поиска причины, по которой сработал индикатор неисправности двигателя, не отсоединяйте провод от аккумуляторной батареи.

Оснащение автомобиля

Обратите внимание на то, что в настоящем руководстве описывается стандартное оборудование, оборудование, входящее в комплектацию согласно национальным стандартам, а также специальное оборудование, предназначенное для конкретной модели автомобиля. Поэтому некоторые виды и функции оборудования, описанные в настоящем руководстве, могут не входить в комплектацию вашего автомобиля или использоваться в автомобилях, выпускаемых только для определенных рынков. Информацию о комплектации вашего автомобиля вы можете найти в документах, предоставленных при его покупке, или запросить ее у авторизованного дилера.

Описание системы

Проекционный дисплей (HUD) обеспечивает проецирование соответствующей информации на область, находящуюся в пределах поля зрения водителя. При использовании этой системы водитель может, не опуская головы, получать информацию во время вождения, что позволяет не отвлекаться от дороги. В таком режиме отсутствует необходимость смены угла обзора, при переводе взгляда с дороги на приборы, что защищает глаза водителя от утомления.

i Полезная информация

- ▶ При определенных погодных условиях (дождь, снег, сильный солнечный свет) информационный дисплей HUD может быть нечетким или отображать информацию с помехами.
- ▶ При использовании некоторых солнцезащитных очков считываемая информация может искажаться.

Способ использования

После запуска автомобиля систему проекционного дисплея можно включить или отключить с помощью дисплея мультимедийной системы.

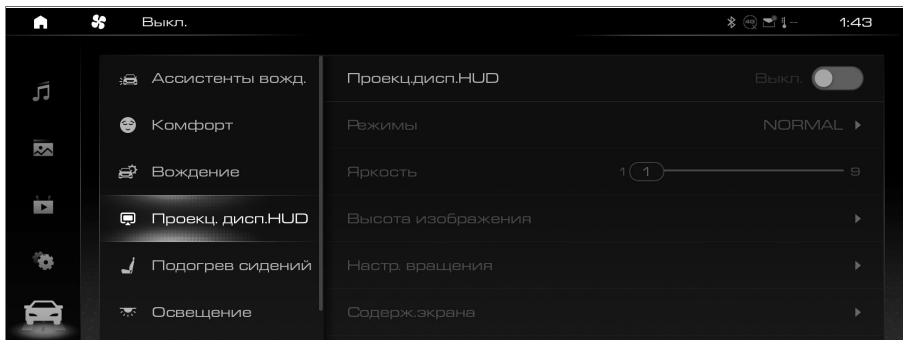

F3B9F887F533

Система проекционного дисплея

После включения системы проекционного дисплея можно выполнить следующие настройки:

- › Настройка режима: можно настроить режим отображения интерфейса HUD.
- › Регулировка высоты: можно настроить высоту проекции интерфейса HUD.
- › Регулировка яркости: можно настроить яркость отображения интерфейса HUD.
- › Регулировка вращения: можно настроить угол поворота интерфейса HUD.
- › Содержимое экрана: можно настроить отображение информации интрефейса HUD.

2

Интерфейс проекционного дисплея

Управление автомобилем

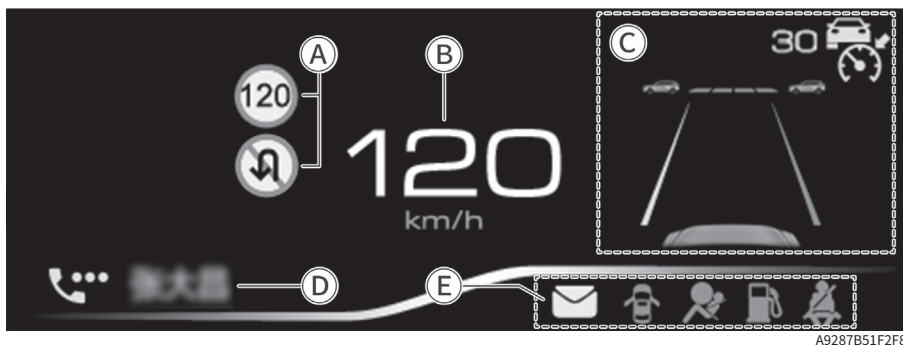

- Ⓐ Информация о дорожных знаках
- Ⓑ Информация о скорости
- Ⓒ Вспомогательная информация для водителя
- Ⓓ Информация о вызовах через Bluetooth
- Ⓔ Информация об индикаторах

i Полезная информация

В зависимости от комплектации автомобиля, настройки HUD и его интерфейс могут различаться. Ориентируйтесь на фактическую комплектацию вашего автомобиля.

Оснащение автомобиля

Обратите внимание на то, что в настоящем руководстве описывается стандартное оборудование, оборудование, входящее в комплектацию согласно национальным стандартам, а также специальное оборудование, предназначенное для конкретной модели автомобиля. Поэтому некоторые виды и функции оборудования, описанные в настоящем руководстве, могут не входить в комплектацию вашего автомобиля или использоваться в автомобилях, выпускаемых только для определенных рынков. Информацию о комплектации вашего автомобиля вы можете найти в документах, предоставленных при его покупке, или запросить ее у авторизованного дилера.

Обзор

2

Управление автомобилем

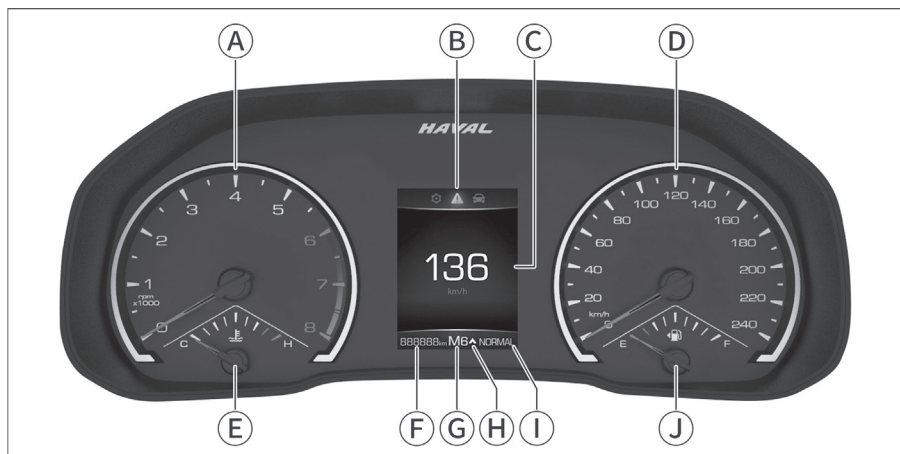

8F816163E904

- Ⓐ Тахометр
- Ⓑ Многофункциональная панель вкладок
- Ⓒ Информационный дисплей
- Ⓓ Спидометр
- Ⓔ Указатель температуры охлаждающей жидкости
- Ⓕ Общий пробег автомобиля
- Ⓖ Информация о включенной передаче
- Ⓗ Напоминание о необходимости переключения передачи
- Ⓘ Режимы управления автомобилем
- ⓵ Указатель уровня топлива

Указатель температуры охлаждающей жидкости

Показывает приблизительную температуру охлаждающей жидкости двигателя.

Внимание

Если указатель температуры приближается к красной зоне, следует немедленно снизить скорость, съехать на обочину и остановиться для проверки. Можно запускать двигатель снова только после того, как температура охлаждающей жидкости нормализуется.

Указатель уровня топлива

Показывает приблизительное количество топлива в топливном баке.

Полезная информация

Длительное движение автомобиля по склону или поворот вызывают перемещения топлива внутри бака, поэтому показания могут быть нестабильными.

Тахометр

Показывает текущие обороты двигателя.

Полезная информация

Если показания находятся в красной зоне (т. е. максимально допустимые обороты двигателя превышены), дальнейшая работа двигателя запрещена.

Спидометр



Показывает текущую скорость движения.

Информационный дисплей

С помощью многофункциональной панели вкладок можно переключать отображаемую здесь информацию.

Многофункциональная панель вкладок

Выберите ярлыки различных функций, чтобы переключить информацию, отображаемую на информационном дисплее. Когда действия не выбраны, в этой области по умолчанию отображаются цифровые часы.

Ярлык	Расшифровка	Информационный дисплей
	Данные о движении	Отображение пробега, скорости, расхода топлива, продолжительности поездки и другой информации о движении автомобиля.
	Предупреждающие сообщения	Отображение предупреждающих сообщений, напоминаний и уведомлений на текущий момент.
	Настройки меню	Отображение информации меню настроек. Используется для настройки соответствующих приборов.

Подсказки о переключении передачи

Если текущая скорость автомобиля не соответствует выбранной передаче, на приборе отображается напоминание о необходимости выбрать соответствующую передачу.

- › ▲ Стрелка вверх: подсказка повысить передачу.
- › ▼ Стрелка вниз: подсказка понизить передачу.

Кнопки на рулевом колесе

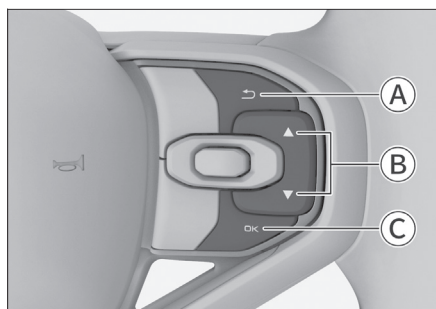

- А Кнопка «Назад»
- В Кнопка «Листать»
- С Кнопка «Подтвердить»

Кнопка возврата

Нажав на эту кнопку, можно вернуться на страницу меню верхнего уровня.

Находясь в меню верхнего уровня, нажав на эту кнопку можно переключиться на вкладку какой-либо функции в многофункциональной панели вкладок.

Кнопки «Листать»



Если информация на дисплее информационного центра состоит из нескольких страниц или содержит несколько опций, нажав на эту кнопку, можно просмотреть все страницы, перечислив их, или переключить опции.



Кнопка «Подтвердить»

Нажав на эту кнопку, можно войти в меню страницы уровнем ниже, подтвердить текущие настройки или скрыть важное предупреждающее уведомление, отображаемое в данный момент.

Нажимая и удерживая нажатой эту кнопку, можно скрыть все важные предупреждающие уведомления на данный момент или сбросить информацию в меню данных о движении.

Меню данных о движении

Кнопка возврата  позволяет переключиться на экран с данными о движении .

Нажатие кнопки вверх  или вниз  позволяет переключаться между различными данными о движении, отображаемыми в информационном центре.

- › Цифровой спидометр: в цифровой форме отображает информацию о текущей скорости движения автомобиля.
- › Средний расход топлива: показывает средний расход топлива с момента последнего сброса данных.
- › Средняя скорость движения: показывает среднюю скорость движения автомобиля с момента последнего сброса данных.
- › Промежуточный пробег: показывает пробег автомобиля с момента последнего сброса данных.
- › Время пробега: показывает длительность движения с момента последнего сброса данных.

Когда продолжительность поездки превышает 99 часов и 59 минут, счетчик автоматически обнуляется.

- › Мгновенный расход топлива: отображает информацию о текущем мгновенном расходе топлива. Эти данные

могут помочь вам изменить стиль вождения, чтобы добиться оптимального расхода топлива.

- › Запас хода: примерное расстояние, которое автомобиль может преодолеть с учетом объема топлива, оставшегося в топливном баке.

Если запас хода составляет менее 50 км, на дисплее отобразится знак «←».

Полезная информация



- › Запас хода пересчитывается после каждой заправки топлива.
- › Фактическое расстояние, которое может преодолеть ваш автомобиль с учетом объема оставшегося топлива, в конечном счете также зависит от стиля вождения и дорожных условий.
- › Когда на комбинации приборов загорается предупреждающий индикатор , необходимо немедленно заправить автомобиль топливом, даже если запаса топлива может хватить на прохождение еще некоторого расстояния.
- › Мониторинг давления в шинах: отображает информацию о давлении и температуре в шинах.



Полезная информация

Существует два интерфейса А и В для отображения среднего расхода топлива, средней скорости движения, промежуточного пробега, продолжительности поездки.

- › На экране данных А отображаются сведения о поездке, полученные во время текущего цикла зажигания, через 4 часа после перевода выключателя зажигания в положение LOCK они автоматически сбрасываются.
- › На экране данных В отображаются сведения о поездке с момента их последнего удаления вручную.
- › Когда на дисплее информационного центра отображается информация о промежуточном пробеге, среднем расходе топлива, средней скорости или продолжительности поездки, нажатием на кнопку ОК можно переключаться между интерфейсами данных А и В.
- › Когда на дисплее информационного центра отображается информация о промежуточном пробеге, среднем расходе топлива, средней скорости или продолжительности поездки, нажатием и удерживанием кнопки ОК можно сбросить информацию интерфейсов данных А или В.

Интерфейс предупреждающих сообщений

Нажав на кнопку  на рулевом колесе, можно переключиться в меню предупреждающих уведомлений .

Нажав на кнопку  или  на рулевом колесе, можно поочередно просмотреть все скрытые на текущий момент важные предупреждающие уведомления и автоматически скрытые второстепенные предупреждающие уведомления.

Для большинства предупреждающих уведомлений на приборной панели есть соответствующий световой индикатор. Когда появляется предупреждающее уведомление, также может загореться соответствующий индикатор.

Приоритет предупреждающих уведомлений выше, чем у информационных данных о движении автомобиля, поэтому при включении зажигания они отображаются первыми.

Действуйте в строгом соответствии с указаниями, данными в уведомлениях. Если четкое указание отсутствует, остановите автомобиль для проверки или обратитесь в сервисный центр за консультацией.

Внимание

- Не игнорируйте информацию, содержащуюся в уведомлениях. Это может стать причиной серьезной поломки автомобиля.
- Если загорелся предупреждающий индикатор, как можно скорее остановите автомобиль, убедитесь, что ситуация безопасна, и свяжитесь с сервисным центром.

Важные предупреждающие сообщения

При наличии нескольких важных уведомлений они отображаются поочередно, циклически повторяясь. Предупреждающее сообщение исчезнет, когда причина его появления будет устранена.

Нажатие на кнопку «ОК» на рулевом колесе скрывает важные уведомления (краткое нажатие скрывает уведомление, отображаемое в данный момент; длительное нажатие скрывает все уведомления). При этом в верхней части информационного дисплея появляется значок, напоминающий, что причина уведомления не устранена.

Второстепенные предупреждающие сообщения

Отображаемые второстепенные предупреждающие уведомления автоматически исчезнут через несколько секунд, а на приборной панели появится значок, напоминающий, что причина уведомления не устранена.

Меню настроек

Кнопка возврата ↵ позволяет переключиться на экран настроек меню ⚙.

Нажатие кнопки вверх ▲ или вниз ▼ позволяет просматривать настройки меню по одному пункту за раз.

Нажав на кнопку ОК на рулевом колесе, можно войти в меню страницы уровнем ниже или подтвердить текущие настройки.

Настройки уведомлений о скорости автомобиля

Нажатием на кнопку ОК можно включить или выключить уведомления о скорости автомобиля.

Включив функцию предупреждения о превышении скорости, можно нажатием кнопок ▲ или ▼ установить ско-

рость, при которой будет отображаться предупреждение.

При достижении или превышении установленного значения скорости, на дисплее приборной панели появится уведомление о превышении скорости и необходимости соблюдения осторожности при управлении автомобилем.

Настройки данных о движении

Часть информации, отображаемой на дисплее информационного центра, можно скрыть, соответствующим образом изменив настройки.

Все данные о среднем расходе топлива, средней скорости, промежуточном пробеге и продолжительности поездки можно полностью сбросить.

Настройка громкости уведомлений

Можно увеличить или уменьшить громкость предупреждающих сигналов.

Единицы измерения давления

Можно установить единицу измерения давления.

Единицы измерения температуры

Можно установить единицу измерения температуры.

Единицы измерения расхода топлива

Можно установить единицы измерения пробега и расхода топлива.

Настройка языка

Можно выбрать язык, на котором отображается информация на приборной панели и на мультимедийном дисплее.

Пробег до момента технического обслуживания

Вы можете посмотреть информацию о пробеге, оставшемся до прохождения следующего технического обслуживания.

Эти данные нужны только для напоминания о своевременном прохождении технического обслуживания.

Заводские настройки

Часть настроек меню приборной панели можно восстановить до заводских настроек.

Оснащение автомобиля

Обратите внимание на то, что в настоящем руководстве описывается стандартное оборудование, оборудование, входящее в комплектацию согласно национальным стандартам, а также специальное оборудование, предназначенное для конкретной модели автомобиля. Поэтому некоторые виды и функции оборудования, описанные в настоящем руководстве, могут не входить в комплектацию вашего автомобиля или использоваться в автомобилях, выпускаемых только для определенных рынков. Информацию о комплектации вашего автомобиля вы можете найти в документах, предоставленных при его покупке, или запросить ее у авторизованного дилера.

2

Управление автомобилем

Обзор

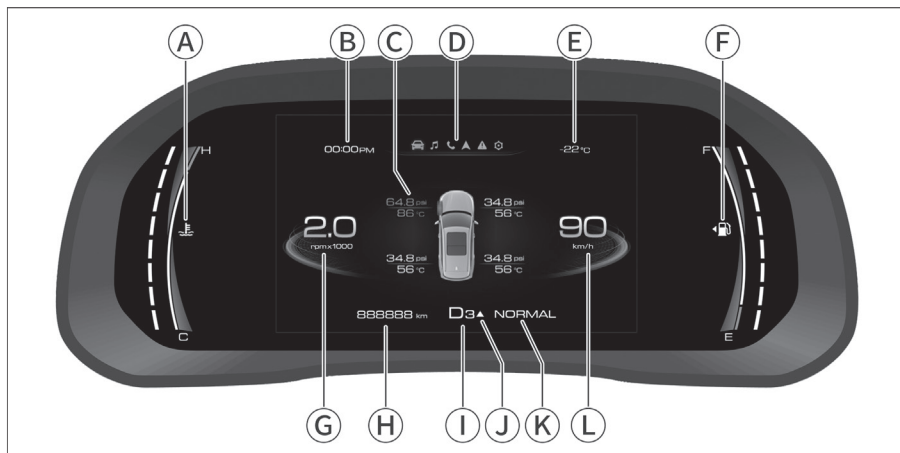

8F8E8F7DA3D7

- | | |
|--|---|
| Ⓐ Указатель температуры охлаждающей жидкости | Ⓒ Тахометр |
| Ⓑ Цифровые часы | Ⓓ Общий пробег автомобиля |
| Ⓒ Информационный дисплей | Ⓘ Информация о включенной передаче |
| Ⓓ Многофункциональная панель вкладок | Ⓝ Напоминание о необходимости переключения передачи |
| Ⓔ Температура снаружи автомобиля | Ⓚ Режимы управления автомобилем |
| Ⓕ Указатель уровня топлива | Ⓛ Спидометр |

Указатель температуры охлаждающей жидкости

Показывает приблизительную температуру охлаждающей жидкости двигателя.

Внимание

Если указатель температуры приближается к красной зоне, следует немедленно снизить скорость, съехать на обочину и остановиться для проверки. Можно запустить двигатель снова только после того, как температура охлаждающей жидкости нормализуется.

Указатель уровня топлива

Показывает приблизительное количество топлива в топливном баке.

Полезная информация

Длительное движение автомобиля по склону или поворот вызывают перемещения топлива внутри бака, поэтому показания могут быть нестабильными.

Тахометр

Показывает текущие обороты двигателя.

Полезная информация

Если показания находятся в красной зоне (т. е. максимально допустимые обороты двигателя превышены), дальнейшая работа двигателя запрещена.

Спидометр







Показывает текущую скорость движения.

Информационный дисплей

С помощью многофункциональной панели вкладок можно переключать отображаемую здесь информацию.

Многофункциональная панель вкладок

Выберите ярлыки различных функций, чтобы переключить информацию, отображаемую на информационном дисплее.

Ярлык	Расшифровка	Информационный дисплей
	Данные о движении	Отображение пробега, скорости, расхода топлива, продолжительности поездки и другой информации о движении автомобиля.
	Аудиомедиа	Отображение информации о воспроизводимом на данный момент медиафайле.
	Вызов по Bluetooth	Отображение информации о текущем телефонном соединении через Bluetooth.
	Навигационная информация	Отображение карты и навигационной информации.
	Предупреждающие сообщения	Отображение информации о скрытых на текущий момент важных предупреждающих уведомлениях и автоматически скрытых второстепенных предупреждающих уведомлениях.
	Настройки меню	Отображение информации меню настроек. Используется для настройки соответствующих приборов.

Полезная информация

Поскольку аудиофайлы могут воспроизводиться с разных источников медиа, их ярлыки могут отличаться.

Подсказки о переключении передачи

Если текущая скорость автомобиля не соответствует выбранной передаче, на приборе отображается напоминание о необходимости выбрать соответствующую передачу.

- › Знак «треугольник, направленный вверх» ▲: подсказка повысить передачу.
- › Знак «треугольник, направленный вниз» ▼: подсказка понизить передачу.

Кнопки на рулевом колесе

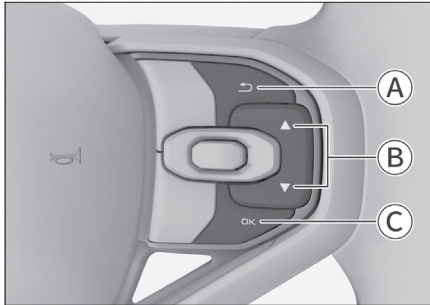

C191FAD95231

- Ⓐ Кнопка «Назад»
- Ⓑ Кнопка «Листать»
- Ⓒ Кнопка «Подтвердить»

Кнопка возврата

Нажав на эту кнопку, можно вернуться на страницу меню верхнего уровня.

Находясь в меню верхнего уровня, нажав на эту кнопку можно переключиться на вкладку какой-либо функции в многофункциональной панели вкладок.

Кнопки «Листать»



Если информация на дисплее информационного центра состоит из нескольких страниц или содержит несколько опций, нажав на эту кнопку, можно просмотреть все страницы, перелистать их, или переключить опции.



Кнопка «Подтвердить»

Нажав на эту кнопку, можно войти в меню страницы уровнем ниже, подтвердить текущие настройки или скрыть важное предупреждающее уведомление, отображаемое в данный момент.

Нажимая и удерживая нажатой эту кнопку, можно скрыть все важные предупреждающие уведомления на данный момент или сбросить информацию в меню данных о движении.

Меню данных о движении

Кнопка возврата  позволяет переключиться на экран с данными о движении .

Нажатие кнопки вверх  или вниз  позволяет переключаться между различными данными о движении, отображаемыми в информационном центре.

- › Цифровой спидометр: когда прибор использует динамическую тему, текущая скорость отображается в цифровом виде.
- › Средний расход топлива: показывает средний расход топлива с момента последнего сброса данных.
- › Средняя скорость движения: показывает среднюю скорость движения автомобиля с момента последнего сброса данных.
- › Промежуточный пробег: показывает пробег автомобиля с момента последнего сброса данных.
- › Время пробега: показывает длительность движения с момента последнего сброса данных.

Когда продолжительность поездки превышает 99 часов и 59 минут, счетчик автоматически обнуляется.

- › Мгновенный расход топлива: отображает информацию о текущем мгновенном расходе топлива. Эти данные

могут помочь вам изменить стиль вождения, чтобы добиться оптимального расхода топлива.

- › Запас хода: примерное расстояние, которое автомобиль может преодолеть с учетом объема топлива, оставшегося в топливном баке.

Если запас хода составляет менее 50 км, на дисплее отобразится знак «—».

Полезная информация



- › Запас хода пересчитывается после каждой заправки топлива.
- › Фактическое расстояние, которое может преодолеть ваш автомобиль с учетом объема оставшегося топлива, в конечном счете также зависит от стиля вождения и дорожных условий.
- › Когда на комбинации приборов загорается предупреждающий индикатор , необходимо немедленно заправить автомобиль топливом, даже если запаса топлива может хватить на прохождение еще некоторого расстояния.
- › Мониторинг давления в шинах: отображает информацию о давлении и температуре в шинах.

Полезная информация



Существует два интерфейса А и В для отображения среднего расхода топлива, средней скорости движения, промежуточного пробега, продолжительности поездки.

- › На экране данных А отображаются сведения о поездке, полученные во время текущего цикла зажигания, через 4 часа после перевода выключателя зажигания в положение LOCK они автоматически сбрасываются.
- › На экране данных В отображаются сведения о поездке с момента их последнего удаления вручную.
- › Когда на дисплее информационного центра отображается информация о промежуточном пробеге, среднем расходе топлива, средней скорости или продолжительности поездки, нажатием на кнопку ОК можно переключаться между интерфейсами данных А и В.
- › Когда на дисплее информационного центра отображается информация о промежуточном пробеге, среднем расходе топлива, средней скорости или продолжительности поездки, нажатием и удерживанием кнопки ОК можно сбросить информацию интерфейсов данных А или В.

Меню мультимедийной системы

Кнопка  позволяет переключиться на экран аудиомедиа . После этого на дисплее информационного центра отобразится информация о воспроизводимом медиафайле.

Меню вызова

Кнопка  позволяет переключиться на интерфейс Bluetooth-телефона .

При этом на дисплее информационного центра отобразится журнал вызовов.

Нажатие кнопок ▲ или ▼ позволяет переключаться между wybranными записями в журнале вызовов.

Нажав на кнопку ОК на рулевом колесе, можно позвонить выбранному контакту из текущего списка.

Окно навигационной информации

Нажав на кнопку ⇨ на рулевом колесе, можно переключиться в информационный интерфейс навигации ▲.

Нажав на кнопки ▲ или ▼ на рулевом колесе, можно переключиться между интерфейсами подсказок навигации и компаса навигации.

Интерфейс предупреждающих сообщений

Нажав на кнопку ⇨ на рулевом колесе, можно переключиться в меню предупреждающих уведомлений ▲.

Нажав на кнопку ▲ или ▼ на рулевом колесе, можно поочередно просмотреть все скрытые на текущий момент важные предупреждающие уведомления и автоматически скрытые второстепенные предупреждающие уведомления.

Для большинства предупреждающих уведомлений на приборной панели есть соответствующий световой индикатор. Когда появляется предупрежда-

ющее уведомление, также может загореться соответствующий индикатор.

Приоритет предупреждающих уведомлений выше, чем у информационных данных о движении автомобиля, поэтому при включении зажигания они отображаются первыми.

Действуйте в строгом соответствии с указаниями, данными в уведомлениях. Если четкое указание отсутствует, остановите автомобиль для проверки или обратитесь в сервисный центр за консультацией.

⚠ Внимание

- › Не игнорируйте информацию, содержащуюся в уведомлениях. Это может стать причиной серьезной поломки автомобиля.
- › Если загорелся предупреждающий индикатор, как можно скорее остановите автомобиль, убедитесь, что ситуация безопасна, и свяжитесь с сервисным центром.

Важные предупреждающие сообщения

При наличии нескольких важных уведомлений они отображаются поочередно, циклически повторяясь. Предупреждающее сообщение исчезнет, когда причина его появления будет устранена.



Нажатие на кнопку «ОК» на рулевом колесе скрывает важные уведомления (краткое нажатие скрывает уведомление, отображаемое в данный момент; длительное нажатие скрывает все уве-



домления). При этом в верхней части информационного дисплея появляется значок , напоминающий, что причина уведомления не устранена.

Второстепенные предупреждающие сообщения

Отображаемые второстепенные предупреждающие уведомления автоматически исчезнут через несколько секунд, а на приборной панели появится значок , напоминающий, что причина уведомления не устранена.

Меню настроек



Кнопка возврата  позволяет переключиться на экран настроек меню .

Нажатие кнопки  или  позволяет просматривать настройки меню по одному пункту за раз.

Нажав на кнопку ОК на рулевом колесе, можно войти в меню страницы уровня ниже или подтвердить текущие настройки.

Настройки уведомлений о скорости автомобиля

Нажатием на кнопку «Подтвердить» можно включить или выключить предупреждение о превышении скорости.

Включив функцию предупреждения о превышении скорости, можно нажатием кнопок  или  установить скорость, при которой будет отображаться предупреждение.

При достижении или превышении установленного значения скорости, на ди-

сплее приборной панели появится уведомление о превышении скорости и необходимости соблюдения осторожности при управлении автомобилем.

Настройки основной темы

Можно установить тему интерфейса прибора.

Настройки данных о движении

Часть информации, отображаемой на дисплее информационного центра, можно скрыть, соответствующим образом изменив настройки.

Все данные о среднем расходе топлива, средней скорости, промежуточном пробеге и продолжительности поездки можно полностью сбросить.

Настройка громкости уведомлений

Можно увеличить или уменьшить громкость предупреждающих сигналов.

Настройка единиц измерения

Можно установить единицы измерения расхода топлива, давления и температуры.

Настройка языка

Можно выбрать язык, на котором отображается информация на приборной панели и на мультимедийном дисплее.

Заводские настройки

Часть настроек меню приборной панели можно восстановить до заводских настроек.

Пробег до момента технического обслуживания

Вы можете посмотреть информацию о пробеге, оставшемся до прохождения следующего технического обслуживания.

Эти данные нужны только для напоминания о своевременном прохождении технического обслуживания.

Оснащение автомобиля

Обратите внимание на то, что в настоящем руководстве описывается стандартное оборудование, оборудование, входящее в комплектацию согласно национальным стандартам, а также специальное оборудование, предназначенное для конкретной модели автомобиля. Поэтому некоторые виды и функции оборудования, описанные в настоящем руководстве, могут не входить в комплектацию вашего автомобиля или использоваться в автомобилях, выпускаемых только для определенных рынков. Информацию о комплектации вашего автомобиля вы можете найти в документах, представленных при его покупке, или запросить ее у авторизованного дилера.

Индикаторы комбинации приборов

Полезная информация

- › Когда выключатель зажигания переключается в режим ON, часть индикаторов может загореться на некоторое время. Это говорит о том, что системы проходят самодиагностику, и не является неисправностью.
- › В зависимости от комплектации автомобиля также могут загораться не все индикаторы или сигнальные лампы на приборной панели.



Индикатор важных предупреждающих уведомлений

Если светится данный индикатор, это означает, что в данный момент имеется важное предупреждающее сообщение, и что по крайней мере одно важное предупреждение было скрыто вручную.

Предупреждение

Не игнорируйте предупреждающие уведомления и подсказки. В противном случае это может привести к серьезным повреждениям автомобиля или спровоцировать несчастный случай.

Полезная информация

Все поступившие предупреждающие уведомления можно просмотреть в интерфейсе предупреждающих уведомлений приборной панели.



Индикатор второстепенных предупреждающих уведомлений

Если светится данный индикатор, это означает, что в данный момент имеется второстепенное предупреждение.

Предупреждение

Не игнорируйте предупреждающие уведомления и подсказки. В противном случае это может привести к серьезным повреждениям автомобиля или спровоцировать несчастный случай.

Полезная информация

- › Второстепенные предупреждающие уведомления автоматически скрываются после того, как отображаются на дисплее информационного центра в течение нескольких секунд.
- › Все поступившие предупреждающие уведомления можно просмотреть в интерфейсе предупреждающих уведомлений приборной панели.



Индикаторы указателей поворота

Когда включен левый указатель поворота, загорается индикатор левого поворота.

Когда включен правый указатель поворота, загорается индикатор правого поворота.

При включении аварийной сигнализации одновременно мигают указатели поворотов и их индикаторы.

Внимание

Если индикатор указателя поворота быстро мигает, это говорит о неисправности указателя поворота и необходимости заменить его лампу. Необходимо сделать это как можно скорее, иначе другие водители не увидят подаваемый вами сигнал.



Индикатор включения освещения

Указывает на работу комбинированного переключателя освещения.



Индикатор габаритных огней

Горящий индикатор свидетельствует о включенных габаритных огнях и подсветке номерного знака.



Индикатор дальнего света

Свидетельствует о включенном дальнем свете.



Индикатор задних противотуманных фонарей

Горящий индикатор свидетельствует о том, что включены задние противотуманные фонари.



Индикатор непристегнутого ремня безопасности

Горящий индикатор свидетельствует о непристегнутом ремне безопасности водителя или переднего пассажира.



Индикатор открытых дверей

Горящий индикатор свидетельствует о том, что двери открыты или закрыты не полностью.



Индикатор неисправности подушек безопасности

Горящий индикатор свидетельствует о неисправности в системе пассивной безопасности. В этом случае необходимо как можно скорее обратиться в сервисный центр для проверки и ремонта.



Индикатор системы контроля давления в шинах

Горящий индикатор, сопровождаемый звуковым сигналом, свидетельствует о том, что давление в шинах слишком низкое или температура слишком высокая. В этом случае остановите автомобиль для проверки и свяжитесь с сервисным центром. Мигание этого индикатора в течение некоторого времени и дальнейшее его горение, сопровождаемое звуковым сигналом, свидетельствует о неисправности системы контроля давления в шинах.

Предупреждение

При включении данного индикатора необходимо избегать резких поворотов и экстренного торможения, как можно скорее остановить автомобиль в безопасном месте и осмотреть его.

Вождение автомобиля при слишком низком давлении или слишком высокой температуре в шинах повышает вероятность повреждения шин и может привести к возникновению серьезных неисправностей автомобиля или к аварии.



Индикатор стояночного тормоза

Горящий индикатор указывает на активацию стояночного тормоза.

Мигание этого индикатора свидетельствует о перегреве тормозных дисков или чрезмерном уклоне дорожного полотна. В этом случае существует риск отката автомобиля. Нажмите педаль тормоза и как можно скорее припаркуйте автомобиль на ровной площадке.



Индикатор неисправности стояночного тормоза

Горящий индикатор свидетельствует о неисправности системы стояночного тормоза.



Индикатор автоматического стояночного тормоза (AUTO HOLD)

Горящий желтым цветом индикатор свидетельствует о том, что система автоматического стояночного тормоза находится в режиме готовности.

Горящий зеленым цветом индикатор свидетельствует об активном состоянии системы.



Индикатор неисправности антиблокировочной системы

Загорается при возникновении неисправности в антиблокировочной системе. Обратитесь в сервисный центр.

Горящий индикатор свидетельствует о том, что тормозная система работает, но без антиблокировочной функции.



Индикатор неисправности тормозной системы

Горящий индикатор свидетельствует о низком уровне тормозной жидкости или неисправности в системе распределения тормозных усилий. Незамедлительно остановите автомобиль в безопасном месте и свяжитесь с сервисным центром. В противном случае может произойти серьезная авария.



Индикатор электронной системы стабилизации

Мигающий индикатор указывает на активное состояние электронной системы поддержания курсовой устойчивости.

Горящий индикатор свидетельствует о неисправности системы.



Индикатор отключения электронной системы стабилизации

Горящий индикатор свидетельствует о том, что электронная система поддержания курсовой устойчивости выключена.



Индикатор системы помощи при спуске

Если данный индикатор горит, это означает, что система помощи при движении на спуске включена и находится в состоянии готовности.

Если данный индикатор мигает, это означает, что система помощи при спуске с уклона находится в рабочем состоянии.



Индикатор неисправности системы усилителя рулевого управления

Горящий желтым цветом индикатор свидетельствует о снижении эффективности электроусилителя рулевого управления и о необходимости прилагать больше усилий для управления рулевым колесом. Если индикатор продолжает гореть после остановки и повторного запуска двигателя автомобиля или поездки на небольшое расстояние, следует незамедлительно обратиться в сервисный центр для проверки и ремонта.

Горящий красным цветом индикатор свидетельствует о неисправности системы электроусилителя рулевого управления и отсутствии усиления рулевого механизма. В таком случае автомобиль следует припарковать в безопасном месте. После выключения двигателя подождите несколько минут, прежде чем перезапустить его. Если индикатор продолжает гореть, как можно скорее обратитесь в сервисный центр для осмотра и ремонта.

Предупреждение

Горящий красным цветом индикатор указывает на отказ системы электроусилителя рулевого управления. В этом случае для вращения рулевого колеса потребуется большее усилие. Незамедлительно обратитесь в сервисный центр для проверки автомобиля.



Индикатор перегрева охлаждающей жидкости

Указывает на перегрев охлаждающей жидкости. Если он горит, остановите автомобиль. В противном случае возможно повреждение двигателя.



Индикатор низкого уровня топлива

Свидетельствует о низком уровне топлива.

Этот индикатор также может загореться, если движение на склоне или длинный поворот вызовут перемещение топлива внутри бака.

Внимание

Запрещается движение при минимальном количестве топлива. В противном случае из-за выработки топлива могут выйти из строя система контроля вредных выбросов и двигатель.



Индикатор неисправности двигателя

Если индикатор загорелся после запуска двигателя, это говорит о неисправности двигателя, влияющей на качество выхлопных газов. Обратитесь в сервисный центр.

Полезная информация

Не установленная на место крышка топливного бака может стать причиной загорания этого индикатора.



Индикатор необходимости обслуживания двигателя

Горящий индикатор свидетельствует о наличии в двигателе неисправности, не связанной с выхлопной системой. Обратитесь в сервисный центр.



Индикатор давления моторного масла

Горящий индикатор свидетельствует о недостатке моторного масла. В этом случае как можно скорее остановите автомобиль в безопасном месте и выключите двигатель. В противном случае возможно серьезное повреждение деталей двигателя. Через несколько минут после остановки двигателя проверьте уровень моторного масла и при необходимости долейте его. Если масла достаточно, а индикатор по-прежнему горит, обратитесь в сервисный центр.



Индикатор уровня заряда аккумуляторной батареи

Включение этого индикатора после запуска двигателя свидетельствует о неисправности системы зарядки аккумулятора. В этом случае необходимо как можно скорее обратиться в сервисный центр для проверки и ремонта.



Индикатор перегрева АКПП

Горящий индикатор свидетельствует о повышенной температуре масла в коробке передач (к появлению этого светового сигнала могут привести частый старт на склоне, старт при полностью выжатой педали акселератора и другие ситуации). Необходимо как можно скорее остановить автомобиль в безопасном месте, запустить двигатель в режиме холостого хода и применить стояночный тормоз для охлаждения коробки передач.

Если после выполнения этих операций индикатор продолжает гореть, обратитесь в сервисный центр.



Индикатор круиз-контроля

Если данный световой индикатор горит, это указывает на то, что функция круиз-контроля включена.



Индикатор адаптивного круиз-контроля

Горящий белым цветом индикатор свидетельствует о том, что система адаптивного круиз-контроля включена и находится в состоянии готовности.

Горящий зеленым цветом индикатор свидетельствует о том, что система адаптивного круиз-контроля включена и скорость круиз-контроля успешно установлена.



Индикатор неисправности системы адаптивного круиз-контроля

Горящий индикатор свидетельствует о неисправностях системы адаптивного круиз-контроля. В этом случае необходимо отказаться от использования функции адаптивного круиз-контроля и как можно скорее обратиться в сервисный центр для проверки и ремонта.



Индикатор системы интеллектуального круиз-контроля

Горящий белым цветом индикатор свидетельствует о том, что функция интеллектуального круиз-контроля включена и находится в состоянии готовности.

Горящий зеленым цветом индикатор свидетельствует о том, что система интеллектуального круиз-контроля включена и скорость круиз-контроля успешно установлена.

Горящий красным цветом индикатор свидетельствует о неисправности системы интеллектуального круиз-контроля. В этом случае необходимо отказаться от использования функции интеллектуального круиз-контроля и как можно скорее обратиться в сервисный центр для проверки и ремонта.



Индикатор системы мониторинга задней и боковых зон

Горящий желтым цветом индикатор свидетельствует о блокировке датчика системы контроля слепых зон. В этом случае необходимо проверить внутреннюю и наружную поверхности заднего бампера на наличие предметов, закрывающих эти зоны, и своевременно удалить эти предметы. Горящий красным цветом индикатор свидетельствует о неисправности системы контроля слепых зон. В это время необходимо отказаться от использования системы мониторинга задней и боковых зон и как можно скорее обратиться в сервисный центр для проверки и ремонта.



Индикатор функции помощи при перестроении

Горящий индикатор свидетельствует о включенной функции помощи при перестроении.



Индикатор функции предупреждения при выезде задним ходом

Горящий индикатор свидетельствует о том, что функция предупреждения при выезде задним ходом включена.



Индикатор системы помощи движению по полосе

Если этот индикатор светится красным, это означает, что функция предупреждения о сохранении полосы движения или сходе с нее не работает правильно. В этом случае не используйте эту функцию и как можно скорее обратитесь в сервисный центр для проверки и ремонта.



Индикатор отключения помощи при движении по полосе

Данный индикатор включается и светится желтым, сигнализируя о том, что функция помощи в управлении полосой отключена.



Индикатор функции обеспечения безопасности при столкновении

Горящий красным цветом индикатор свидетельствует о неисправности функции предупреждения об угрозе столкновения. В этом случае необходимо как можно скорее обратиться в сервисный центр для проверки и ремонта.



Индикатор отключения функции предупреждения об угрозе столкновения

Когда этот индикатор светится желтым, это указывает на отключение функции помощи в случае столкновения.

3

Мультимедийная система

Меры предосторожности ... 206

Описание панели
управления 208

Описание дисплея 211

Интерфейс 213

Оснащение автомобиля

Обратите внимание на то, что в настоящем руководстве описывается стандартное оборудование, оборудование, входящее в комплектацию согласно национальным стандартам, а также специальное оборудование, предназначенное для конкретной модели автомобиля. Поэтому некоторые виды и функции оборудования, описанные в настоящем руководстве, могут не входить в комплектацию вашего автомобиля или использоваться в автомобилях, выпускаемых только для определенных рынков. Информацию о комплектации вашего автомобиля вы можете найти в документах, предоставленных при его покупке, или запросить ее у авторизованного дилера.

Меры предосторожности

- › При использовании системы следует удостовериться, что она не отвлекает ваше внимание и не мешает безопасному вождению. Главное в процессе управления автомобилем — безопасность. Обязательно соблюдайте все правила дорожного движения.
- › Во время управления автомобилем водителю запрещается управлять аудиовизуальной системой. Громкость следует настроить так, чтобы звук не отвлекал внимание и не влиял на безопасность движения.
- › Системой можно пользоваться только в тех регионах, где это разрешено законом. Нормативные акты некоторых стран и регионов запрещают

использовать дисплей, находящийся в поле зрения водителя.

- › Запрещается демонтировать или переустанавливать систему.
- › При возникновении неисправностей в системе немедленно прекратите ее эксплуатацию и свяжитесь с сервисным центром. Категорически запрещается ремонтировать ее самостоятельно.

Эксплуатация

- › Когда автомобиль начинает движение, некоторые функции по соображениям безопасности становятся недоступны.
- › Не нажимайте на кнопки и регулировочные колесики на панели с усилием.
- › Не давите на дисплей и не царапайте его острыми предметами.
- › Для очистки дисплея не применяйте абразивные чистящие средства и моющие средства, содержащие органические растворители.
- › Если изображение дрожит, не стучите по дисплею.
- › Перед началом использования снимите пленку с дисплея, поскольку она может ухудшить качество изображения и чувствительность сенсорного экрана.
- › Не наклеивайте пленку на экран. В случае повреждения экрана из-за пленки гарантия не распространяется.

- › При использовании резервного источника питания автомобиля проводите зарядку внешних устройств с помощью зарядного устройства с фильтрующим контуром, чтобы избежать помех в радиоприемнике и системе навигации.
- › Если при использовании Bluetooth возникают сбои, отключите его и выполните подключение повторно.

Радиоприемник

Во время движения автомобиля дорожные, погодные и прочие условия могут приводить к возникновению помех, наложению радиосигналов, а также препятствовать настройке на радиостанцию.

USB-накопители

Поскольку существует множество типов USB-накопителей, невозможно гарантировать совместимость системы со всеми устройствами.

Bluetooth

- › Существует множество марок мобильных телефонов с разнообразными функциями, и невозможно гарантировать совместимость системы со всеми из них.
- › Если при поиске Bluetooth-устройств мобильный телефон не находит аудиовизуальную систему, перезапустите Bluetooth на телефоне и выполните поиск снова.
- › Если соединение по Bluetooth установить не удастся, удалите все устройства из списка Bluetooth-устройств, сопряженных с телефоном, и повторите попытку.

Описание панели управления

Оснащение автомобиля

Обратите внимание на то, что в настоящем руководстве описывается стандартное оборудование, оборудование, входящее в комплектацию согласно национальным стандартам, а также специальное оборудование, предназначенное для конкретной модели автомобиля. Поэтому некоторые виды и функции оборудования, описанные в настоящем руководстве, могут не входить в комплектацию вашего автомобиля или использоваться в автомобилях, выпускаемых только для определенных рынков. Информацию о комплектации вашего автомобиля вы можете найти в документах, предоставленных при его покупке, или запросить ее у авторизованного дилера.

Кнопки на рулевом колесе

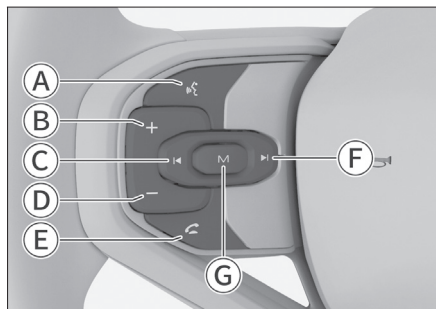

- Ⓐ Кнопка ввода голосовой команды
- Ⓑ Кнопка увеличения громкости +
- Ⓒ Предыдущий трек / радиостанция
- Ⓓ Кнопка уменьшения громкости -
- Ⓔ Кнопки вызова через Bluetooth
- Ⓕ Следующий трек / радиостанция
- Ⓖ Кнопка переключения медиа

Кнопка ввода голосовой команды

При активированных функциях Apple CarPlay или Android Auto вы можете принимать или завершать звонки с помощью кнопки Bluetooth.

Кнопка переключения мультимедиа

Нажмите кнопку «М» для переключения между источниками мультимедиа.

Кнопка вызова по Bluetooth

После подключения телефона и включения Apple CarPlay или Android Auto вы можете ответить на входящий вызов или завершить вызов с помощью кнопки Bluetooth.

Выключатель мультимедийной системы



Нажатием кнопки можно активировать беззвучный режим или выйти из него.

Длительным нажатием кнопки можно активировать режим ожидания; повторным нажатием сенсорной кнопки можно выйти из этого режима.

Подключение внешних устройств

USB-порты

Расположение USB-портов показано на рисунке.

Тип 1





17C294F111F9

Тип 2



E23E762726A7

В порт, обозначенный символом , можно вставить USB-накопитель для воспроизведения медиафайлов, подключить мобильный телефон и т. д.

В порт, обозначенный символом , можно вставить USB-накопитель для воспроизведения медиафайлов, обновления системы и т. д.

Полезная информация

- › Убедитесь, что устройство надежно подключено к разъему USB.
- › Запрещено извлекать устройство во время воспроизведения. Это может привести к тому, что система перестанет распознавать устройство, а также к другим ошибкам.

Типы устройств

Данная система поддерживает следующие типы устройств:

Тип	Спецификация
USB-устройства	Файловые системы USB-накопителей подразделяются на три вида: FAT32, NTFS и ExFAT.
Аудио по Bluetooth	Поддержка Bluetooth 4.2 (Bluetooth 4.2, совместим с 2.1 и 3.0, поддерживает Bluetooth с низким энергопотреблением); поддерживает следующие профили Bluetooth на Android: A2DP 1.3, AVRCP 1.6, HFP 1.6, pbap1.2.

Форматы файлов

Данная система поддерживает следующие форматы файлов:

Тип	Формат
Аудио	MP3, WMA, AAC, AAC Plus, WAV, FLAC, APE, OGG
Видео	MP4, MOV, 3GP, WMV/VC-1, AVI, MPEG, MKV, WebM
Изображения	BMP, JPEG/JPG, PNG, GIF, TIFF

Полезная информация

Из-за свойств файлов (качество, битрейт, частота кадров, разрешение, качество сжатия, наличие повреждений и пр.), условий воспроизведения, устройств хранения и прочих факторов файлы могут не воспроизводиться, несмотря на то, что их формат поддерживается системой.

Оснащение автомобиля

Обратите внимание на то, что в настоящем руководстве описывается стандартное оборудование, оборудование, входящее в комплектацию согласно национальным стандартам, а также специальное оборудование, предназначенное для конкретной модели автомобиля. Поэтому некоторые виды и функции оборудования, описанные в настоящем руководстве, могут не входить в комплектацию вашего автомобиля или использоваться в автомобилях, выпускаемых только для определенных рынков. Информацию о комплектации вашего автомобиля вы можете найти в документах, предоставленных при его покупке, или запросить ее у авторизованного дилера.

Управление дисплеем

При помощи жестов управления на центральном дисплее можно выбирать объекты, прокручивать списки и меню приложений, а также использовать другие функции.

Жест	Действие	Результат
	Одиночное касание	Выбор или открытие
	Двойное касание	Увеличение изображения

Жест	Действие	Результат
	Длительное касание	Переход в окно подробной информации
	Касание и перетаскивание	Прокрутка или переключение окон
	Длительное касание и перетаскивание	Перемещение приложений
	Касание двумя пальцами и их разведение	Увеличение
	Касание двумя пальцами и сближение	Уменьшение

Индикаторы состояния дисплея

Значки в верхней части центрального дисплея отображают состояние каждой функции. Значки в строке состояния меняются в зависимости от характеристик функции, интенсивности сигнала, состояния подключения, положения переключателей и т. д.

Значок	Состояние функции
	Отображение времени

Описание дисплея

3

Мультимедийная система

Значок	Состояние функции
	Беззвучный режим включен
	Беззвучный режим отключен
	Отсутствует Bluetooth-соединение
	Подключено устройство Bluetooth 1
	Подключены устройства Bluetooth 1 и 2
	Заряд и сигнал Bluetooth-устройства 1
	Заряд и сигнал Bluetooth-устройства 2
	Имеются пропущенные вызовы
	Имеются непрочитанные сообщения
	USB1 подключен
	USB2 подключен
	Беспроводная зарядка не активирована

Значок	Состояние функции
	Беспроводная зарядка активирована
	Беспроводная зарядка завершена
	Интенсивность обдува кондиционера
	Режим обдува кондиционера
	Отображение температуры

Оснащение автомобиля

Обратите внимание на то, что в настоящем руководстве описывается стандартное оборудование, оборудование, входящее в комплектацию согласно национальным стандартам, а также специальное оборудование, предназначенное для конкретной модели автомобиля. Поэтому некоторые виды и функции оборудования, описанные в настоящем руководстве, могут не входить в комплектацию вашего автомобиля или использоваться в автомобилях, выпускаемых только для определенных рынков. Информацию о комплектации вашего автомобиля вы можете найти в документах, предоставленных при его покупке, или запросить ее у авторизованного дилера.

Главное меню

Мультимедийная система имеет две темы оформления. В качестве примера в данном руководстве представлена только одна из них. Перейти в [Настройки] → [Дисплей и изображение] → [Настройки темы] для изменения темы.

Касанием сенсорной кнопки  переключитесь в интерфейс главной страницы.

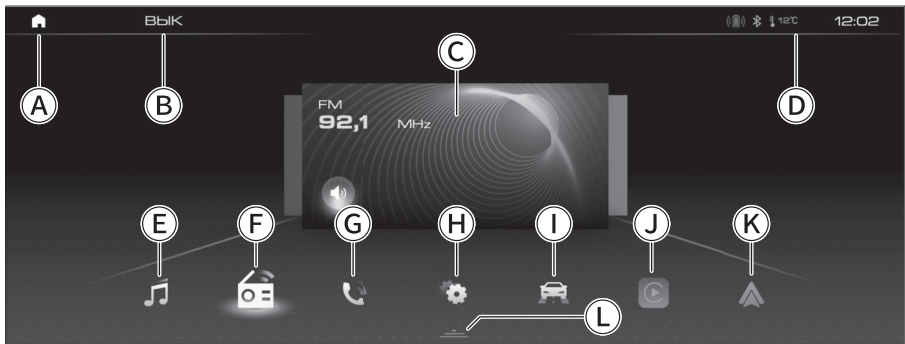

CBEAЕ74F272A

- | | |
|---|------------------------|
| A Главная страница | D Строка состояния |
| B Информация о системе кондиционирования | E Музыка |
| C Проведите пальцем влево или вправо для отображения различных окон:
окно воспроизведения музыки
окно радиоприемника
окно телефона | F Радиоприемник |
| | G Телефонные разговоры |
| | H Настройки |
| | I Настройки автомобиля |
| | J Apple CarPlay |
| | K Android Auto |
| | L Меню |

Меню

Коснитесь нижней части экрана на главной странице . Касанием сенсорной кнопки переключитесь в интерфейс меню. Нажав и удерживая, перетащите значок приложения, чтобы изменить расположение окна.

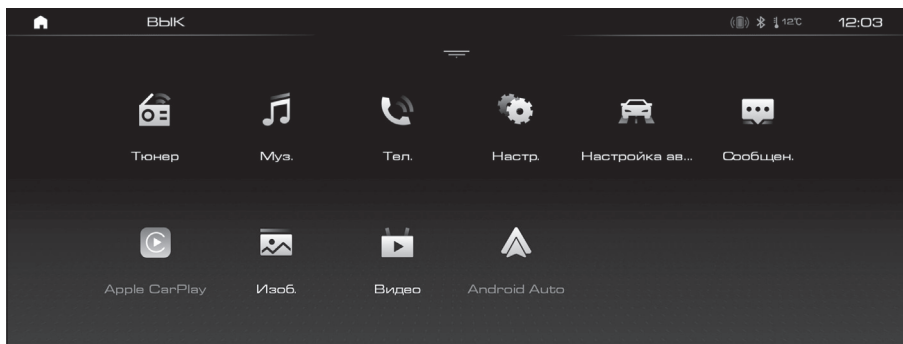

0AB8CE59997C

Радиоприемник

Касанием сенсорной кнопки  можно переключиться в интерфейс радиоприемника и прослушивать радиопередачи.

Мультимедиа

Вставив поддерживаемый системой USB-накопитель в USB-порт, можно прослушивать музыку, просматривать изображения или видео с этого запоминающего устройства.

После того как Bluetooth системы будет подключен к другим устройствам Bluetooth, можно будет воспроизводить музыку через Bluetooth.

Нажмите кнопку , чтобы воспроизвести музыку с USB или через Bluetooth.

Касанием сенсорной кнопки  можно воспроизвести изображения с USB-накопителя.

Касанием сенсорной кнопки  можно воспроизвести видео с USB-накопителя.

Телефон

Касанием сенсорной кнопки  переключитесь в интерфейс Bluetooth. Если другое Bluetooth-устройство не подключается, выполните сопряжение с ним.

После подключения к другим устройствам Bluetooth можно реализовать такие функции, как выполнение и прием вызовов.

SMS-сообщения

Касанием сенсорной кнопки  переключитесь в интерфейс SMS-сообщений. Если другое Bluetooth-устройство не подключается, выполните сопряжение с ним.

После сопряжения системы с другим Bluetooth-устройством вы сможете просматривать, принимать и отправлять SMS-сообщения.

Полезная информация

- › Если после сопряжения системы с мобильным телефоном на экране телефона появляется запрос разрешения на управление, необходимо выбрать «Разрешить». Иначе функция просмотра, приема и отправки SMS-сообщений не будет работать.
- › Некоторые мобильные телефоны из-за системных ограничений не поддерживают функцию SMS-сообщений.

Настройки автомобиля

Касанием сенсорной кнопки  переключитесь в интерфейс настроек автомобиля, в котором можно выполнять настройки различных функций и положений переключателей.

Меню быстрого вызова

В левой части интерфейса каждой функции отображается контекстное меню.

Нажмите и удерживайте любую кнопку контекстного меню, чтобы переключиться в интерфейс редактирования контекстного меню. Кнопки приложений, отображаемые в контекстном меню, можно настроить. Нажав и перетащив кнопку приложения, можно изменить контекстное меню.

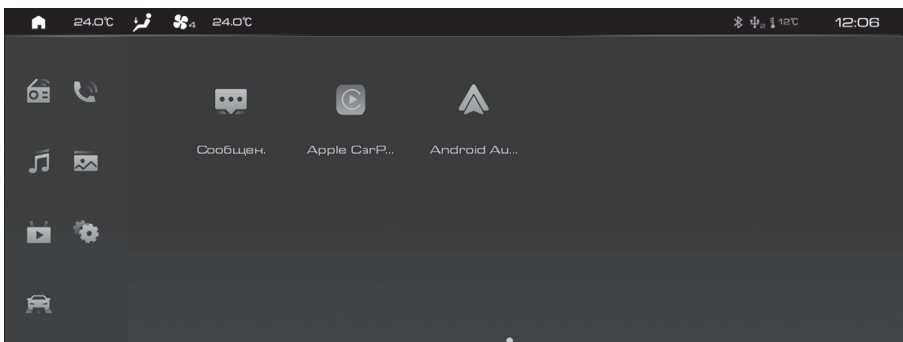

DB42C30D5390

Касанием сенсорной кнопки  выйдите из режима редактирования.

Панель быстрого доступа

В большинстве окон смахивание экрана слева направо открывает панель быстрого доступа.



7E98AA04C163

- Ⓐ Настройка яркости экрана
- Ⓑ Регулировка громкости
- Ⓒ Интеллектуальное управление автомобилем
- Ⓓ Звуковые эффекты DTS
- Ⓔ Беспроводная зарядка для мобильных телефонов
- Ⓕ Режимы управления
- Ⓖ Подключение Bluetooth
- Ⓗ Проекционный дисплей
- Ⓙ Подогрев ветрового стекла
- Ⓚ Обогрев сидений

i Полезная информация

Когда комбинированный переключатель освещения находится в положении OFF, функция регулировки яркости экрана недоступна.

Apple CarPlay



Описание системы

Данная система предоставляет аудиосистеме автомобиля доступ к таким функциям телефона, как телефонные вызовы, навигация и воспроизведение музыки, делая управление автомобилем еще более комфортным и безопасным.

i Полезная информация

Поскольку разные типы и версии операционной системы имеют разную совместимость, часть телефонов с операционной системой iOS может не поддерживать функцию Apple CarPlay.

Способ подключения

1. Подключите телефон с операционной системой Apple к USB-порту (обозначенному символом ) системы автомобиля через USB-кабель.
2. В окне главного меню нажмите кнопку  для перехода в интерфейс Apple CarPlay.

Способ отключения

Отсоедините USB-кабель.

i Полезная информация

При соединении телефона с системой Apple CarPlay функция вызова по Bluetooth на телефоне будет недоступна. Воспользуйтесь функциями телефона в системе Apple CarPlay.

Android Auto

Описание системы



Данная система предоставляет аудиосистеме автомобиля доступ к таким функциям телефона, как телефонные вызовы, навигация и воспроизведение музыки, делая управление автомобилем еще более комфортным и безопасным.

i Полезная информация

Поскольку разные типы и версии операционных систем мобильных устройств имеют разную совместимость, часть телефонов с операционной системой Android может не поддерживать функцию Android Auto.

Способ подключения

1. Загрузите и установите приложение Android Auto на свой мобильный телефон с помощью сервиса Google Play.

2. При помощи кабеля для передачи данных подключите телефон с операционной системой Android к USB-порту автомобиля, обозначенному символом .
3. В окне главного меню нажмите кнопку  для перехода к интерфейсу Android Auto.

Способ отключения

Отсоедините USB-кабель.

Полезная информация

Во время подключения телефона через систему Android Auto функция телефонного вызова через Bluetooth недоступна. Воспользуйтесь функцией телефонного вызова в системе Android Auto.

Настройки

На главной странице или в меню нажмите кнопку  для перехода в меню настроек.

Настройки соединений

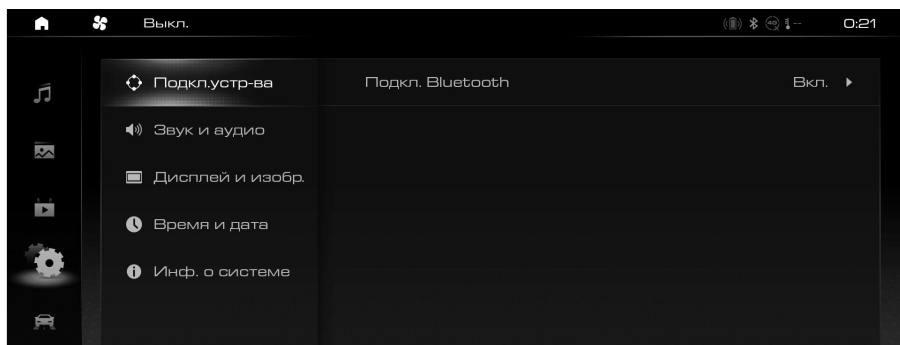

Можно настроить переключение на Bluetooth, изменить имя устройства, управлять сопряженными устройствами, выполнять поиск других Bluetooth-устройств.

После включения Bluetooth системы можно выполнить поиск других Bluetooth-устройств по их имени системы и провести с ними сопряжение, также другие Bluetooth-устройства по имени системы автомобиля могут ее найти и провести с ней сопряжение.

Настройки звука

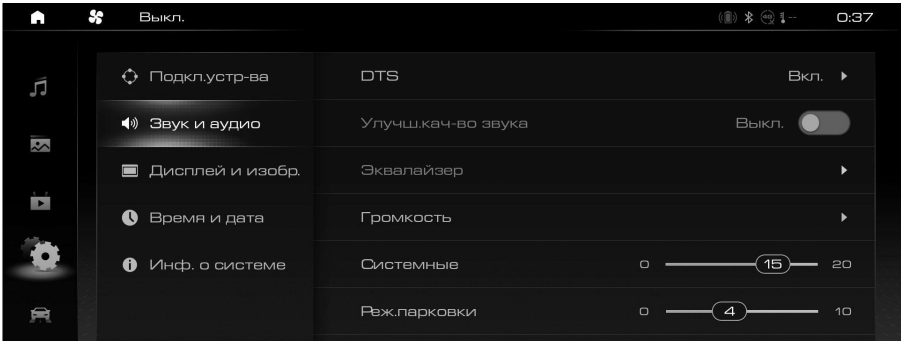

249A1EAD20D1

Можно настроить звуковые эффекты, эквалайзер, интенсивность звука, максимальную громкость, блокирование звуков медиа (громкость в режиме парковки), кнопки переключения сигналов предупреждения, регулирование громкости в зависимости от скорости и т.д.

Настройки дисплея

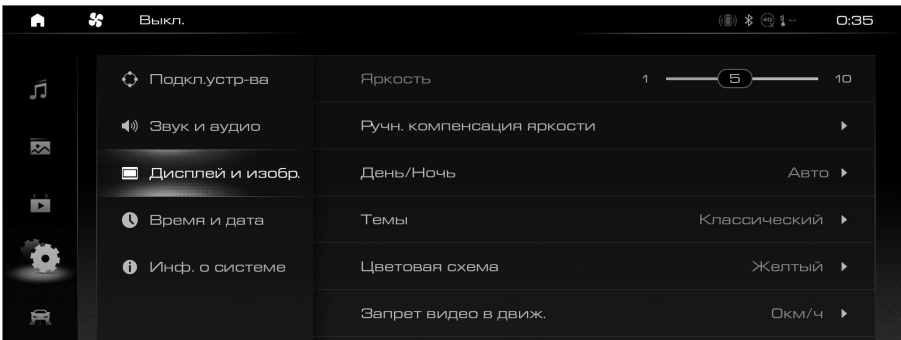

1023D8E91193

Можно выполнить настройки яркости, вручную провести коррекцию яркости, настроить главную и фоновую темы, ограничить показ видео при вождении, настроить интерфейс режима ожидания и т.д.

Время и дата

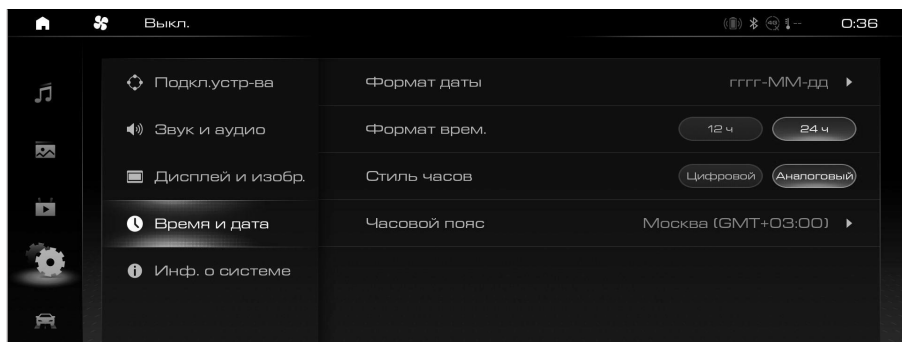

F8742A900D81

Можно настроить формат даты, времени, формат отображения времени и часовой пояс на экране.

3

Мультимедийная система

Информация о системе

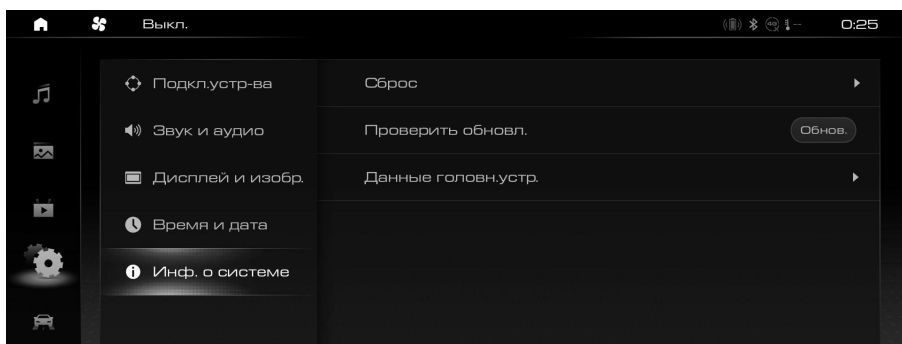

AE4112196CA0

Можно восстановить заводские настройки, обновить систему, а также посмотреть информацию о версии системы.

При обновлении системы вставьте USB-накопитель с файлом обновления в USB-порт, обозначенный символом.

Язык мультимедийной системы

Язык системы можно настроить через меню настроек приборной панели.

4

Безопасность

Ремни безопасности 222

Подушки безопасности 226

Детская удерживающая
система 233

Противоугонная система
автомобиля 238

Система прекращения
подачи топлива при
столкновении 240

Оснащение автомобиля

Обратите внимание на то, что в настоящем руководстве описывается стандартное оборудование, оборудование, входящее в комплектацию согласно национальным стандартам, а также специальное оборудование, предназначенное для конкретной модели автомобиля. Поэтому некоторые виды и функции оборудования, описанные в настоящем руководстве, могут не входить в комплектацию вашего автомобиля или использоваться в автомобилях, выпускаемых только для определенных рынков. Информацию о комплектации вашего автомобиля вы можете найти в документах, представленных при его покупке, или запросить ее у авторизованного дилера.

Меры предосторожности

- › Плечевая лямка ремня безопасности не должна проходить через шею или под мышкой.
- › Поясная лямка ремня безопасности должна максимально плотно прилегать к нижней части туловища.
- › Один ремень безопасности можно использовать только для одного человека. Запрещается одновременно пристегивать одним ремнем несколько человек (в том числе детей).

Если два или несколько человек одновременно пристегнуты одним ремнем, то в случае столкновения автомобиля ремень не только не сможет распределить силу удара, но и создаст опасность столкновения людей друг с другом.

- › Запрещается перекручивать или ослаблять ремни безопасности.
- › Запрещается закреплять ремень безопасности вокруг предметов с острыми краями и углами, поскольку в противном случае он может порваться при аварии.
- › Запрещается использовать ремень, на который пришелся сильный удар при ДТП, а также поврежденный ремень.
- › Запрещается снимать, разбирать и переоборудовать ремни безопасности.
- › Запрещается использовать ремень безопасности при наличии в замке посторонних предметов.
- › Чтобы ремни безопасности легко вытягивались и втягивались во время использования, рекомендуется поддерживать их в чистоте и беречь от контакта с загрязнителями, маслом, водой, напитками, пищей и т. д.
- › Запрещается чистить ремни при помощи бензола, бензина и прочих органических веществ, а также обесцвечивать или окрашивать их.
- › Детям запрещается играть с ремнями безопасности.

Если во время игры ребенок по неосторожности обмотает ремень вокруг шеи, это может препятствовать дальнейшему вытяжению ремня и повлечь за собой получение серьезной травмы или даже смерть. Если ребенок обмотал вокруг себя ремень и ремень невозможно извлечь из блоки-

рующего замка, его можно разрезать ножницами.

- › Автомобильные ремни безопасности спроектированы для взрослых. Для детей следует использовать подходящую детскую удерживающую систему.

Если при правильном пристегивании ремень безопасности касается шеи или подбородка ребенка и не фиксирует нижнюю часть тела, следует использовать подходящее детское кресло. Если ребенок достаточно взрослый для того, чтобы пользоваться ремнем безопасности, необходимо следить за тем, правильно ли он пристегнут.

- › Меры предосторожности для беременных женщин.

Рекомендуем вам пользоваться ремнем безопасности. Вы также можете проконсультироваться с врачом, чтобы получить более точные рекомендации. Беременные женщины пристегиваются обычным образом, но им дополнительно следует обратить внимание на следующие моменты:

- 1) Поясная ляжка ремня безопасности должна проходить максимально низко, под животом.
- 2) Плечевая ляжка ремня должна проходить через плечо и располагаться не на животе, а на груди.

Если ремень будет пристегнут неправильно, во время экстренного торможения или столкновения он может стянуть живот, повлечь серьезные

травмы и даже смерть как матери, так и плода.

- › Пассажирам с различными заболеваниями и инвалидностью мы также рекомендуем пользоваться ремнем безопасности. Вы также можете проконсультироваться с врачом, чтобы получить более точные рекомендации.
- › Если ремни безопасности не используются, они должны быть полностью втянуты. Не допускайте их перекручивания, зажима и контакта с любыми острыми предметами. Корпус замка ремня безопасности не должен быть заблокирован посторонними предметами, в противном случае это может повлиять на правильную фиксацию язычка в замке.

Правильное пристегивание ремнем безопасности

- › Отрегулируйте спинку сиденья, выпрямите туловище, прислонитесь к спинке.
- › Лента ремня должна лежать ровно.
- › Плечевая ляжка ремня должна прилегать к середине плеча. Она не должна проходить через шею или спадать с плеча.
- › Поясная ляжка ремня по возможности должна прилегать к нижней части корпуса.

Предупреждение

- › Все лица, находящиеся в автомобиле, должны быть правильно при-

стегнуты ремнями безопасности. Если пассажир не зафиксирован на сиденье, экстренное торможение или столкновение может привести к получению им серьезных травм или даже к смерти.

- › На протяжении всего времени поездки, даже если она короткая, все находящиеся в автомобиле люди должны быть пристегнуты ремнями безопасности. В противном случае, если произойдет авария, это увеличивает риск получения травм или даже смерти.

- › Фронтальный удар о бетонную стену на скорости менее 25 км/ч и другие подобные удары.
- › Фронтальный удар об опору ЛЭП, дерево или другой небольшой объект на скорости менее 35 км/ч.

При следующих сильных ударах преднатяжитель может выполнить свои функции не полностью.

- › Переворот автомобиля на 90° или 180°.
- › Боковой удар или удар сзади.

Ремни безопасности передних сидений с преднатяжителем

Сиденья водителя и переднего пассажира оснащены ремнями безопасности с преднатяжителями.

При столкновении преднатяжители мгновенно сматывают ремни безопасности, обеспечивая лучшую защиту.

Ограничитель натяжения ремня безопасности удерживает нагрузку на ремень в пределах установленных значений, снижая давление на грудную клетку.

Условия срабатывания

Преднатяжитель срабатывает при получении автомобилем сильного фронтального удара.

При следующих незначительных ударах он может не сработать.

Предупреждение

- › Используя ремень безопасности с преднатяжителем, пристегивайте его правильно, а также приведите сиденье в положение, наиболее удобное для управления автомобилем. В противном случае устройство не выполнит свои функции достаточно эффективно, что может привести к получению серьезных травм или даже смерти.
- › Если необходимо установить, снять или разобрать ремень безопасности с преднатяжителем, обязательно обратитесь в сервисный центр. Если ремень безопасности с преднатяжителем используется неправильно, он не сработает надлежащим образом, что в случае аварии может привести к получению серьезных травм или даже смерти.
- › Преднатяжитель не может быть использован повторно.

Один раз сработав при столкновении, он больше не сможет выполнять свою

- функцию. Обязательно свяжитесь с сервисным центром для его замены.
- 3) Потянув вверх плечевую лямку ремня безопасности, отрегулируйте поясную лямку, чтобы она надежно прилегала к нижней части корпуса. При столкновении силу удара примут на себя тазовые кости, что снизит вероятность травмы.
 - 4) Отрегулируйте плечевую лямку таким образом, чтобы она прилегала к груди и проходила через середину плеча. Это позволит распределить силу удара по верхней части туловища.
 - 5) Чтобы снять ремень безопасности, нажмите на кнопку замка. Разблокировав замок, придерживайте ремень за язычок, пока он не втянется. Следите за тем, чтобы он не задевал пассажиров или предметы, находящиеся поблизости.
- 3) Потянув вверх плечевую лямку ремня безопасности, отрегулируйте поясную лямку, чтобы она надежно прилегала к нижней части корпуса. При столкновении силу удара примут на себя тазовые кости, что снизит вероятность травмы.
 - 4) Отрегулируйте плечевую лямку таким образом, чтобы она прилегала к груди и проходила через середину плеча. Это позволит распределить силу удара по верхней части туловища.
 - 5) Чтобы снять ремень безопасности, нажмите на кнопку замка. Разблокировав замок, придерживайте ремень за язычок, пока он не втянется. Следите за тем, чтобы он не задевал пассажиров или предметы, находящиеся поблизости.
-
- 3) Потянув вверх плечевую лямку ремня безопасности, отрегулируйте поясную лямку, чтобы она надежно прилегала к нижней части корпуса. При столкновении силу удара примут на себя тазовые кости, что снизит вероятность травмы.
 - 4) Отрегулируйте плечевую лямку таким образом, чтобы она прилегала к груди и проходила через середину плеча. Это позволит распределить силу удара по верхней части туловища.
 - 5) Чтобы снять ремень безопасности, нажмите на кнопку замка. Разблокировав замок, придерживайте ремень за язычок, пока он не втянется. Следите за тем, чтобы он не задевал пассажиров или предметы, находящиеся поблизости.

Использование трехточечных ремней безопасности

- 1) Возьмите ремень безопасности за язычок и вытяните его из катушки. Убедитесь, что ремень не перекручен. Если ремень безопасности не вытягивается полностью, с силой потяните его и отпустите, чтобы он втянулся обратно. После этого вытяните ремень снова.
- 2) Вставьте металлический язычок в замок до характерного щелчка.

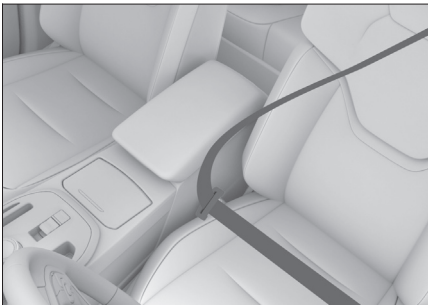

3AEВ348926A7

Оснащение автомобиля

Обратите внимание на то, что в настоящем руководстве описывается стандартное оборудование, оборудование, входящее в комплектацию согласно национальным стандартам, а также специальное оборудование, предназначенное для конкретной модели автомобиля. Поэтому некоторые виды и функции оборудования, описанные в настоящем руководстве, могут не входить в комплектацию вашего автомобиля или использоваться в автомобилях, выпускаемых только для определенных рынков. Информацию о комплектации вашего автомобиля вы можете найти в документах, предоставленных при его покупке, или запросить ее у авторизованного дилера.

Меры предосторожности

- › Подушка безопасности не может быть использована повторно.

Один раз сработав при столкновении, она не сработает при втором столкновении. Обязательно обратитесь в сервисный центр для ее замены.

- › Подушка безопасности — это вспомогательное устройство для обеспечения безопасности пассажиров, которое действует в сочетании с ремнем безопасности. Чтобы подушки безопасности сработали эффективно, водитель и пассажиры должны правильно пристегнуться ремнями безопасности и сохранять правильное положение на сиденьях.
- › При правильном использовании подушки безопасности срабатывают эффективно, однако их неправильное использование не только не позволяет им выполнить свои функции, но и может привести к травмам.
- › Срабатывание подушек безопасности сопровождается звуком детонации и появлением дыма. Это не ведет к возгоранию. При вдыхании этого дыма у водителя и пассажиров, имеющих астму и заболевания дыхательных путей, могут возникнуть проблемы с дыханием. В таком случае им следует немедленно покинуть автомобиль. Если это невозможно, необходимо открыть окно или дверь автомобиля и впустить свежий воздух.
- › Если вещества, оставшиеся после срабатывания подушки безопасности (газ и т. д.), попали в глаза или на кожу, их необходимо как можно скорее смыть водой. В противном случае может возникнуть аллергическая реакция.
- › Не прикасайтесь к элементам подушек безопасности после их срабатывания. Поскольку некоторые элементы сильно нагреваются, это может привести к получению ожогов и другим серьезным травмирующим воздействиям.
- › Запрещается использовать подушки безопасности не по назначению.

- › Если требуется установить в автомобиле радиоаппаратуру, обратитесь в сервисный центр. Электромагнитные волны, создаваемые радиоаппаратурой, оказывают существенное влияние на блок управления подушками безопасности.
- › Запрещается сильно нажимать на область вокруг подушки безопасности или ударять по ней.

Это может привести к неправильному срабатыванию подушек безопасности при аварии или их произвольному срабатыванию в отсутствие аварии. Такие случаи могут привести к получению серьезных травм или даже к смерти.

Подушки безопасности

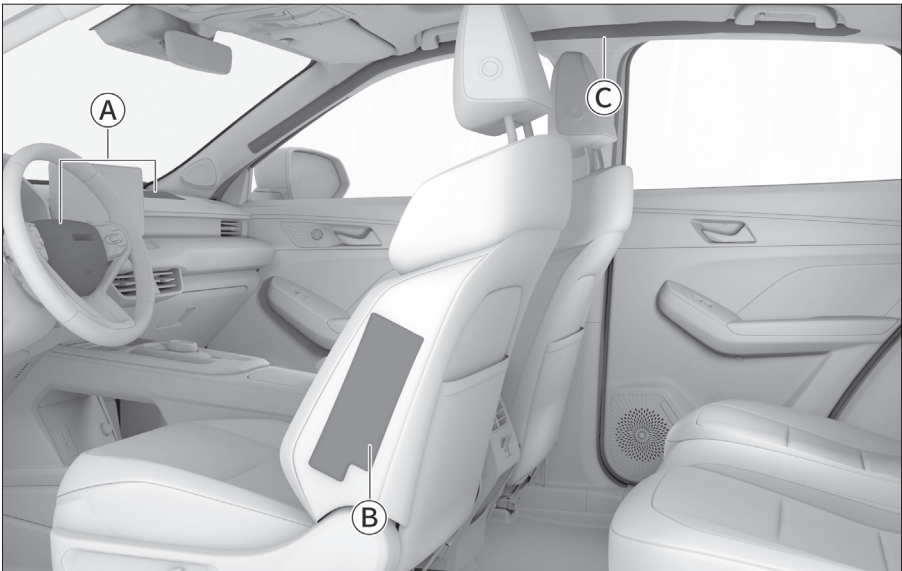

06995C372FF6

- Ⓐ Фронтальные подушки безопасности, подразделяются на:
 - Подушка безопасности водителя
 - Подушка безопасности переднего пассажира
- Ⓑ Боковые подушки безопасности
- Ⓒ Шторки безопасности

Фронтальные подушки безопасности

Общие сведения

Фронтальные подушки безопасности находятся в рулевом колесе и в приборной панели перед передним пассажирским сиденьем. На рулевом колесе и приборной панели имеются соответствующие обозначения. При сильном лобовом столкновении ремень безопасности натягивается, и одновременно с этим срабатывают подушки безопасности водителя и переднего пассажира, что рассеивает и смягчает воздействие ударной силы на голову и грудь водителя и пассажира.

Принцип работы

При фронтальном ударе средней и большой силы датчик реагирует на резкое снижение скорости автомобиля, и блок управления вызывает немедленное срабатывание подушек безопасности.

Меры предосторожности

- › Подушки безопасности могут сработать при перечисленных ниже сильных ударах о днище автомобиля:
 - 1) Удар о бордюр.
 - 2) Попадание в выбоину или канаву.
 - 3) Удар о поверхность дороги после преодоления препятствия.
- › При переворачивании автомобиля на 90° и 180° подушки безопасности могут сработать, но не выполнить свои функции.

› Подушки безопасности могут не сработать при перечисленных ниже сильных столкновениях:

- 1) Фронтальное столкновение с бетонной стеной на скорости менее 25 км/ч и другие подобные удары.
- 2) Фронтальный удар об опору ЛЭП, дерево или другой небольшой объект на скорости менее 35 км/ч.

› Если объект, с которым произошло столкновение, деформируется или смещается, ударная сила уменьшается. В таком случае подушки безопасности могут не сработать.

Если при ударе в заднюю часть грузового автомобиля ваш автомобиль попадает под его кузов, сила удара, распознаваемая датчиком, окажется относительно слабой, и подушки безопасности могут не сработать.

› Такие факторы, как угол и направление удара, также могут привести к тому, что подушки безопасности не сработают, даже если столкновение произошло на высокой скорости.

› Запрещается садиться слишком близко к рулевому колесу или нижней части приборной панели.

- 1) В нормальных условиях водитель, соблюдая правильное положение за рулем, должен сидеть как можно дальше от рулевого колеса.
- 2) Передние сиденья должны быть как можно дальше от приборной панели.
- 3) Водитель и пассажиры автомобиля должны быть пристегнуты правильно.

- › Во время движения автомобиля запрещается сидеть на краю сиденья или опираться на приборную панель.

Фронтальная подушка безопасности раскрывается с большой скоростью и ударной силой. Если она сработает рядом с пассажиром или водителем, то это может привести к получению серьезных травм или даже к смерти.

- › Детям запрещается находиться напротив подушек безопасности, поскольку их срабатывание может повлечь получение ребенком серьезных травм и даже смерть ребенка. Все дети должны сидеть на задних сиденьях и быть правильно пристегнуты.
- › Чтобы избежать травм при срабатывании подушек безопасности, соблюдайте следующие указания:
 - 1) Не размещайте на приборной панели какие-либо предметы (зонтики и т. п.) и не прислоняйте их к ней.
 - 2) Крышка перчаточного ящика должна быть плотно закрыта.
 - 3) Не вешайте никаких аксессуаров на окна и салонное зеркало заднего вида.
 - 4) Запрещается прикреплять какие-либо аксессуары на кнопку звукового устройства на рулевом колесе.
 - 5) Между подушкой безопасности и водителем или передним пассажиром запрещается располагать багаж, домашних животных и какие-либо предметы.

- › Нельзя мыть салон водой и моющими средствами.

Подушка безопасности срабатывает за счет работы газогенератора. Его намокание может повлиять на работу подушки, что способно привести к получению серьезных травм или даже к смерти.

- › На крышку подушки безопасности запрещается наносить пломбировочный воск, наклеивать клейкую ленту и т. д.

Это может препятствовать срабатыванию подушки безопасности.

- › Не допускайте повреждения крышки подушки безопасности.

В случае повреждения крышки подушка безопасности не сможет нормально сработать. Поэтому ни при каких условиях не допускается самостоятельно открывать крышку подушки безопасности или повреждать ее.

- › Запрещается снимать, переоборудовать и переустанавливать подушки безопасности, приборную панель и рулевое колесо.

Неправильные операции с ними могут привести к неправильной работе подушек или их произвольному срабатыванию, что может стать причиной получения серьезных травм или даже смерти.

- › Запрещается переоборудование подвески.

Изменение высоты автомобиля или жесткости подвески в случае произвольного срабатывания подушек

безопасности может привести к получению серьезных травм или даже к смерти.

- › Перед установкой в передней части автомобиля молдингов или накладок обратитесь за консультацией в сервисный центр.

Изменения, внесенные в переднюю часть автомобиля, влияют на импульс, получаемый датчиком удара подушек безопасности. Это влечет за собой риск случайного срабатывания подушек и может привести к получению серьезных травм или даже к смерти.

- › Перед выполнением ремонта передней части автомобиля или водительского сиденья обратитесь за консультацией в сервисный центр.

Неправильно проведенный ремонт может повлиять на импульс, получаемый датчиком удара подушек безопасности. Это влечет за собой риск неправильной работы подушек и может привести к серьезным травмам или даже к смерти.

Боковые подушки безопасности

Общие сведения

Боковые подушки безопасности расположены под обивкой на боковых поверхностях спинок передних сидений. На спинках сидений имеются соответствующие обозначения. Боковые подушки безопасности дополняют ремни безопасности. При боковом столкновении они уменьшают риск травмы

водителя и пассажиров и защищают их от повторного удара.

Принцип работы

При боковом столкновении датчик реагирует на резкое изменение бокового ускорения автомобиля и отправляет сигнал блоку управления. Если ситуация отвечает необходимым условиям, подушка срабатывает мгновенно.

При боковом ударе сработает только подушка безопасности, расположенная на стороне, на которую пришелся удар. Если удар пришелся на место переднего пассажира, его боковая подушка сработает, даже если сиденье не занято.

Меры предосторожности

- › Боковая подушка безопасности может не сработать при следующих столкновениях небольшой силы:

Фронтальный удар.

Боковой удар небольшой силы, в результате которого электронный блок управления получает слабый сигнал.

Удар в заднюю часть автомобиля.

Опрокидывание автомобиля.

- › Запрещается закрывать боковые подушки безопасности какими-либо предметами. Это затруднит их нормальную работу.
- › Запрещается устанавливать какие-либо предметы в области раскрытия боковых подушек. В противном случае при раскрытии подушки эти пред-

меты могут отлететь и причинить травмы.

- › Запрещается самостоятельно демонтировать, ремонтировать и переоборудовать сиденья, оснащенные боковыми подушками безопасности, а также детали, расположенные в области раскрытия боковых подушек.

Предупреждающие наклейки



Эти знаки расположены на центральной стойке и предназначены для информирования о том, что автомобиль оснащен боковыми подушками безопасности и что необходимо обратить внимание на соответствующие указания.

Шторки безопасности

Общие сведения

Шторки безопасности располагаются под потолком. На стойках имеются соответствующие обозначения. Шторки безопасности дополняют ремни безопасности. При боковом столкновении они уменьшают риск травмы водителя и пассажиров и защищают их от повторного удара.

Принцип работы

При боковом столкновении датчик реагирует на резкое изменение бокового ускорения автомобиля и отправляет сигнал блоку управления. Если ситуация отвечает необходимым условиям, шторки срабатывают мгновенно.

Меры предосторожности

- › Шторки безопасности могут не сработать при перечисленных ниже столкновениях:

- 1) Фронтальный удар.
- 2) Боковой удар небольшой силы, в результате которого электронный блок управления получает слабый сигнал.
- 3) Удар в заднюю часть автомобиля.
- 4) Опрокидывание автомобиля.

- › Запрещено опираться на двери, стойки и край потолка, а также вставать на колени на переднем пассажирском сиденье. В противном случае при срабатывании шторок на голову может прийти сильный удар, что способно привести к серьезным травмам и даже смерти. Обращайте особое внимание на то, правильно ли сидят дети.

- › Запрещается устанавливать какие-либо предметы в области раскрытия шторок. В противном случае при раскрытии шторки они могут отлететь и причинить травмы.

- › Запрещается вешать тяжелые или острые предметы на крючки для одежды.

Подушки безопасности

- › Запрещается вешать на крючки одежду на вешалках. Вешайте ее непосредственно на крючок. В противном случае при раскрытии шторки вешалка может отлететь и нанести травмы.
- › Запрещается самостоятельно снимать, ремонтировать и переоборудовать элементы, расположенные в области раскрытия шторок безопасности.
- › Запрещается самостоятельно переоборудовать потолок, ручки на потолке, кронштейны ручек и боковые потолочные плафоны.

Оснащение автомобиля

Обратите внимание на то, что в настоящем руководстве описывается стандартное оборудование, оборудование, входящее в комплектацию согласно национальным стандартам, а также специальное оборудование, предназначенное для конкретной модели автомобиля. Поэтому некоторые виды и функции оборудования, описанные в настоящем руководстве, могут не входить в комплектацию вашего автомобиля или использоваться в автомобилях, выпускаемых только для определенных рынков. Информацию о комплектации вашего автомобиля вы можете найти в документах, предоставленных при его покупке, или запросить ее у авторизованного дилера.

Указания по безопасной эксплуатации детских кресел

Предупреждающие наклейки



90A96F30A2E6

Эти знаки расположены на солнцезащитном козырьке переднего пассажира и предназначены для информирования о том, что автомобиль оснащен фронтальными подушками безопасности

и что необходимо обратить внимание на соответствующие указания.

⚠ Предупреждение

На переднем сиденье, защищенном фронтальной подушкой безопасности (активной), запрещено устанавливать детскую удерживающую систему, ориентированную против хода движения автомобиля. В противном случае это может привести к серьезной травме или к смерти ребенка.

- › Запрещается устанавливать детское кресло на переднее пассажирское сиденье.

В таком случае ребенок будет находиться слишком близко к подушке безопасности. При столкновении срабатывание подушки может привести к серьезным травмам или даже к смерти ребенка.

- › Если вы устанавливаете детское кресло без использования специальных креплений, используйте для этого ремень безопасности. Следуйте инструкции по установке, прилагаемой к креслу.
- › Детское кресло должно быть правильно зафиксировано на сиденье автомобиля.

При неправильной установке кресла экстренное торможение и столкновение могут повлечь за собой получение ребенком серьезных травм или даже смерть ребенка.

Детская удерживающая система

- › Не размещайте в автомобиле незакрепленные детские удерживающие устройства.

Экстренное торможение или удар об автомобиль могут привести к столкновению устройства с людьми и предметами в салоне, что способно стать причиной получения серьезных травм или даже смерти.

- › Даже если ребенок сидит в детском кресле, не позволяйте ему прислонять голову и иные части тела к стойке двери или боковой части крыши автомобиля.

Срабатывание шторок безопасности может быть очень опасным. Их удар может привести к получению серьезных травм или даже к смерти.

- › Поскольку существует большое количество типов детских автомобильных кресел, при установке и снятии детского кресла следуйте инструкции, которой оно снабжено, и соблюдайте соответствующие меры предосторожности.
- › Рекомендуется устанавливать детские сиденья с обеих сторон заднего ряда. Используйте подходящие детские сиденья, оставив достаточно места вокруг детского сиденья и при необходимости отрегулируйте переднее сиденье.

Предупреждение

- › При установке детского сиденья следите за тем, чтобы ремень безопасности не перекручивался при продевании через направляющую

и не перегибался за край направляющей.

Точки крепления детских кресел

Нижние крепления детских кресел



928DC87ABB4A

Между спинкой и подушкой у задних сидений расположены 4 нижних крепления ISOFIX.

Точки крепления страховочного ремня детского кресла



4E9E54B369CA

На задней стороне спинки у задних сидений расположены 2 точки крепления страховочного ремня детского кресла.

Предупреждение

Крепления ISOFIX рассчитаны на то, чтобы выдерживать нагрузку от правильно установленных детских автокресел. Они ни при каких обстоятельствах не могут использоваться для установки ремней безопасности для взрослых, подвесных лямок и соединения каких-либо предметов или устройств с автомобилем.

Рекомендуемые модели детских кресел

ISOFIX – это система крепления детских кресел, основанная на международных стандартах. Детское кресло пользователя должно соответствовать требованиям стандарта ECE R44. Разрешается использовать только детские кресла, соответствующие этим требованиям.

Отдел контроля качества

Категория	Масса тела (кг)	Возраст
0	до 10	От 0 до 9 месяцев
0+	до 13	От 0 до 2 лет
I	От 9 до 18	От 9 месяцев до 4 лет
II	От 15 до 25	От 4 до 7 лет
III	От 22 до 36	От 6 до 12 лет
Обращенное назад детское кресло, весовая категория 0/0+ Обращенное вперед детское кресло, весовая категория I Детское кресло со встроенными подушками, весовая категория II/III		

Полезная информация

Для оптимальной защиты следует использовать детские кресла рекомендуемого типа, имеющие направляющие для плечевого и поясного ремней.

Указанные весовые группы подходят не для всех детей; кроме того, не каждое детское кресло подходит для конкретной модели автомобиля. Поэтому важно убедиться, что ребенок правильно сидит в детском кресле, а детское кресло надежно закреплено в автомобиле.

Установка детского автокресла

При установке детского кресла необходимо использовать автокресло или автолюльку, которые соответствуют возрасту, весу и росту ребенка.

Места для установки различных категорий детских автокресел

Весовая категория	Место установки		
	Переднее пассажирское сиденье	Задние сиденья	
		Боковые задние сиденья	Центральное сиденье заднего ряда
Категория 0	X	U	X
Категория 0+	X	U	X
Категория I	X	U	X
Категория II	X	U	X
Категория III	X	U	X

Детская удерживающая система

Расшифровка обозначений:

U — подходит для универсальных детских удерживающих систем, одобренных для данной весовой группы.

X — не подходит для детских удерживающих систем, одобренных для этой весовой категории.

Места установки детских кресел с креплениями ISOFIX

Весовая категория	Типоразмер	Крепление	Расположение ISOFIX
			Боковые задние сиденья
Автолюлька	F	ISO/L1	X
	G	ISO/L2	X
Категория 0	E	ISO/R1	IL
Категория 0+	E	ISO/R1	IL
	D	ISO/R2	IL
	C	ISO/R3	IL
Категория I	D	ISO/R2	IL
	C	ISO/R3	IL
	B	ISO/F2	IUF
	B1	ISO/F2X	IUF
	A	ISO/F3	IUF

Расшифровка обозначений:

IUF — подходит для универсальных детских удерживающих систем ISOFIX, одобренных для этой весовой категории и ориентированных по ходу движения автомобиля.

IL — подходит для особых детских удерживающих систем ISOFIX, включенных в соответствующий перечень. Эти удерживающие системы могут

предназначаться для специальных автомобилей, иметь определенные ограничения или относиться к категории полуниверсальных.

X — расположение креплений ISOFIX не подходит для детских удерживающих систем ISOFIX этого типоразмера и (или) этой весовой категории.

Крепление детского кресла с помощью ремня безопасности

1. Передвиньте переднее пассажирское сиденье как можно дальше вперед, чтобы переднее пассажирское сиденье не контактировало с сидящими позади детьми.
2. Отрегулируйте или снимите подголовник сиденья, на которое устанавливается детское кресло, чтобы детское кресло находилось вплотную к спинке сиденья.
3. Вытяните плечевую ленту ремня безопасности, протяните его через детское кресло и вставьте язычок ремня безопасности в замок до щелчка.
4. Прижмите детское кресло к сиденью собственным весом и дайте плечевой лямке ремня втянуться в катушку, чтобы ремень был натянут и обеспечивал надежную фиксацию кресла.
5. Слегка покачайте детское кресло, чтобы убедиться в том, что оно надежно зафиксировано.

Внимание

Запрещается снимать подголовник, если вы используете специальную подушку для подъема сиденья. В этом случае вершина подголовника должна находиться на одном уровне с затылком ребенка или как можно ближе к нему.

Установка детского автокресла при помощи специальных креплений

1. Передвиньте переднее пассажирское сиденье как можно дальше вперед, чтобы переднее пассажирское сиденье не контактировало с сидящими позади детьми.
2. Отрегулируйте или снимите подголовник сиденья, на которое устанавливается детское кресло, чтобы детское кресло находилось вплотную к спинке сиденья.
3. Вставьте крепления детского кресла в нижние точки фиксации и убедитесь, что оба механизма крепления ISOFIX надежно зафиксированы.
4. При креплении страховочных ремней действуйте в соответствии с инструкцией к детскому креслу.
5. Слегка покачайте детское кресло, чтобы убедиться в том, что оно надежно зафиксировано.

Внимание

Запрещается снимать подголовник, если вы используете специальную подушку для подъема сиденья. В этом слу-

чае вершина подголовника должна находиться на одном уровне с затылком ребенка или как можно ближе к нему.

Предупреждение

- › Если детское кресло оснащено страховочным ремнем, его необходимо зафиксировать, следуя инструкции по установке детского кресла и соответствующим мерам предосторожности.

В противном случае экстренное торможение или столкновение могут привести к серьезным травмам или даже к смерти.

- › После фиксации страховочного ремня детского кресла в соответствующей точке крепления не следует опускать подголовник.

Соприкосновение подголовника со страховочным ремнем может ослабить натяжение ремня и при экстренном торможении или столкновении привести к тому, что детское автокресло перевернется, что сопровождается риском получения серьезных травм или даже смерти.

Оснащение автомобиля

Обратите внимание на то, что в настоящем руководстве описывается стандартное оборудование, оборудование, входящее в комплектацию согласно национальным стандартам, а также специальное оборудование, предназначенное для конкретной модели автомобиля. Поэтому некоторые виды и функции оборудования, описанные в настоящем руководстве, могут не входить в комплектацию вашего автомобиля или использоваться в автомобилях, выпускаемых только для определенных рынков. Информацию о комплектации вашего автомобиля вы можете найти в документах, предоставленных при его покупке, или запросить ее у авторизованного дилера.

Описание системы

Противоугонная система автомобиля предотвращает угон автомобиля и кражу из него ценных вещей. При попытке проникновения в автомобиль система активирует звуковую и световую сигнализацию.

Предупреждение

Запрещается переоборудовать противоугонную систему автомобиля.

Включение системы

1. После блокировки дверей с помощью смарт-ключа, интеллектуальной системы доступа в автомобиль или механического ключа указа-

тели поворота мигают один раз, и система переходит в режим предварительной охраны.

В режиме предварительной охраны по-прежнему можно выполнять любые манипуляции с автомобилем; при этом противоугонная сигнализация не работает.

2. Приблизительно через 15 секунд система автоматически перейдет в режим охраны, и активируется функция защиты от взлома.

Внимание

Проверьте, все ли двери автомобиля, включая дверь багажного отделения, закрыты. В противном случае противоугонная система автомобиля не будет активирована.

Полезная информация

В обоих режимах работы противоугонной системы кнопки центрального управления не активны.

Условия срабатывания сигнализации

В режиме охраны перечисленные ниже действия могут привести к срабатыванию сигнализации:

- > Открывание дверей автомобиля механическим ключом.
- > Принудительное открывание двери автомобиля или двери багажного отделения.

Способы отключения сигнализации

При срабатывании противоугонной сигнализации ее можно отключить перечисленными ниже способами:

- › Переведите выключатель зажигания в режим ON.
- › Запустите двигатель.
- › В режиме LOCK выключателя зажигания кнопкой ключа или с помощью интеллектуальной системы доступа разблокируйте двери автомобиля или дверь багажного отделения.

Выключение системы

Разблокируйте двери автомобиля или багажного отделения с помощью кнопки на смарт-ключе или интеллектуальной системы доступа. Указатели поворота мигнут 2 раза, и противоугонная система деактивируется.

Система прекращения подачи топлива при столкновении

Оснащение автомобиля

Обратите внимание на то, что в настоящем руководстве описывается стандартное оборудование, оборудование, входящее в комплектацию согласно национальным стандартам, а также специальное оборудование, предназначенное для конкретной модели автомобиля. Поэтому некоторые виды и функции оборудования, описанные в настоящем руководстве, могут не входить в комплектацию вашего автомобиля или использоваться в автомобилях, выпускаемых только для определенных рынков. Информацию о комплектации вашего автомобиля вы можете найти в документах, предоставленных при его покупке, или запросить ее у авторизованного дилера.

Предупреждение

Перед запуском двигателя необходимо осмотреть поверхность под автомобилем. Обнаружение под днищем потеков топлива свидетельствует о повреждении топливной системы автомобиля. В этом случае запускать двигатель не следует.

4

Безопасность

Система прекращения подачи топлива при столкновении

При срабатывании подушек безопасности в момент аварии эта система останавливает подачу топлива, что позволяет минимизировать опасность, связанную с его утечкой.

Если после активации этой системы вам необходимо перезапустить двигатель, выполните следующие действия:

1. Переключите выключатель зажигания в режим LOCK.
2. Снова запустите двигатель.

5

В экстренных ситуациях

Комплект бортового инструмента	242
Запасное колесо	243
Замена колеса	245
Действия в случае аварии	249
Запуск двигателя от аккумуляторной батареи другого автомобиля	250
Перегрев двигателя	252
Буксировка	254
Система вызова экстренных служб	260

Оснащение автомобиля

Обратите внимание на то, что в настоящем руководстве описывается стандартное оборудование, оборудование, входящее в комплектацию согласно национальным стандартам, а также специальное оборудование, предназначенное для конкретной модели автомобиля. Поэтому некоторые виды и функции оборудования, описанные в настоящем руководстве, могут не входить в комплектацию вашего автомобиля или использоваться в автомобилях, выпускаемых только для определенных рынков. Информацию о комплектации вашего автомобиля вы можете найти в документах, предоставленных при его покупке, или запросить ее у авторизованного дилера.

- › Прилагаемый домкрат используется только для данного автомобиля. Запрещается использовать для подъема вашего автомобиля домкрат из комплектации других автомобилей, и наоборот.

Место размещения бортового инструмента

Комплект бортового инструмента расположен под полом багажного отделения. Чтобы получить к нему доступ, поднимите крышку.



Внимание

- › Водитель должен знать место размещения и способы использования инструментов для экстренного реагирования в случае аварийных ситуаций.
- › После использования инструментов их необходимо вернуть на место и надежно закрепить. Неправильное размещение инструментов может привести к несчастному случаю.

Оснащение автомобиля

Обратите внимание на то, что в настоящем руководстве описывается стандартное оборудование, оборудование, входящее в комплектацию согласно национальным стандартам, а также специальное оборудование, предназначенное для конкретной модели автомобиля. Поэтому некоторые виды и функции оборудования, описанные в настоящем руководстве, могут не входить в комплектацию вашего автомобиля или использоваться в автомобилях, выпускаемых только для определенных рынков. Информацию о комплектации вашего автомобиля вы можете найти в документах, предоставленных при его покупке, или запросить ее у авторизованного дилера.

Информация о запасном колесе

Если автомобиль оснащен неполноразмерным запасным колесом, обратите внимание на следующее:

Так как характеристики неполноразмерного запасного колеса отличаются от стандартного, использовать его можно только в качестве временной замены. Максимальная скорость автомобиля при его использовании не должна превышать 80 км/ч.

Предупреждение

- › Малоразмерное запасное колесо предназначено только для временной замены стандартного. Необходимо как можно скорее отремонтировать

стандартное колесо и заменить им запасное колесо. В противном случае возникнут риски, связанные с безопасностью.

- › Одновременно можно устанавливать только одно малоразмерное запасное колесо. Допускается использовать только то запасное колесо, которое входит в комплектацию автомобиля.

Внимание

Периодически проверяйте состояние запасного колеса (давление воздуха в шине, отсутствие трещин и грыж), чтобы убедиться, что оно может быть использовано в случае неполадок.

Место размещения

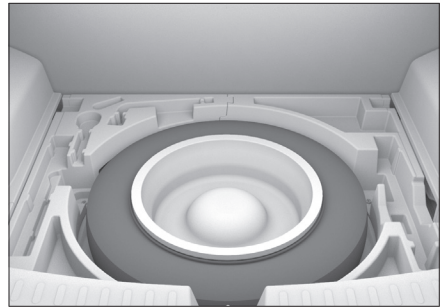

6C028E8A35DB

Запасное колесо расположено под полом багажного отделения. Чтобы достать его, поднимите крышку.

Запасное колесо

Снятие и установка на место

1. Откройте крышку багажного отсека и снимите ее.
2. Снимите с запасного колеса закрепленный поддон и другие предметы.
3. Поверните ручку против часовой стрелки и снимите ее, чтобы вынуть запасное колесо.

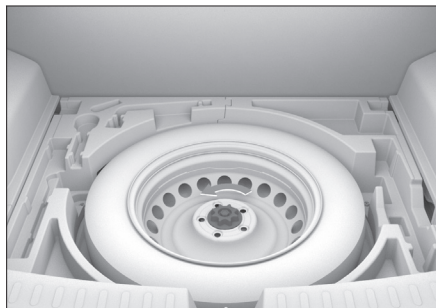

8BAA830C85E3

4. Действия по размещению запасного колеса в отсеке производятся в порядке, обратном описанному порядку извлечения запасного колеса.

5

В экстренных ситуациях

Оснащение автомобиля

Обратите внимание на то, что в настоящем руководстве описывается стандартное оборудование, оборудование, входящее в комплектацию согласно национальным стандартам, а также специальное оборудование, предназначенное для конкретной модели автомобиля. Поэтому некоторые виды и функции оборудования, описанные в настоящем руководстве, могут не входить в комплектацию вашего автомобиля или использоваться в автомобилях, выпускаемых только для определенных рынков. Информацию о комплектации вашего автомобиля вы можете найти в документах, предоставленных при его покупке, или запросить ее у авторизованного дилера.

Признаки повреждения шин

Целостность шин следует проверить в перечисленных ниже ситуациях:

- › Вибрация рулевого колеса.
- › Нехарактерная вибрация автомобиля.
- › Нехарактерный крен автомобиля.

Внимание

- › При повреждении шины во время движения крепко удерживайте рулевое колесо и осторожно нажмите на педаль тормоза, чтобы снизить скорость. Нельзя применять аварийное торможение и резко поворачивать рулевое колесо. Это может привести к потере контроля над автомобилем.

- › После разрыва шины нужно немедленно установить запасное колесо. Проколотая шина делает автомобиль неустойчивым, что может стать причиной аварии. Кроме того, поврежденная шина создает риск повреждения колесных дисков, колес, подвески, кузова автомобиля и т. д.

Подготовка к замене колеса

1. Все пассажиры должны выйти из автомобиля.
2. Припаркуйте автомобиль на площадке с твердым, ровным покрытием, где вы не будете мешать движению транспорта и сможете безопасно работать.
3. Включите стояночный тормоз.
4. Выключите двигатель.

Для автомобилей с механической КПП: переведите рычаг переключения передач в положение 1-й передачи или передачи R и выключите двигатель.

Для автомобилей с автоматической КПП: переведите рычаг переключения передач в положение P и выключите двигатель.

Предупреждение

Запрещается использовать домкрат для поддержки автомобиля, когда рычаг переключения передач находится в положении N. В этой ситуации неустойчивость домкрата может стать причиной несчастного случая.

Замена колеса

5. Включите аварийную сигнализацию, установите знак аварийной остановки.
6. Подготовьте запасное колесо, домкрат, рычаг домкрата, ключ для колесных гаек и противооткатные упоры.

⚠ Внимание

- › При использовании домкрата необходимо применять противооткатные упоры.
- › Чтобы приобрести их, обратитесь в сервисный центр.
- › При отсутствии упоров для фиксации колес можно использовать крупные камни и другие подобные предметы.

Установка запасного колеса

Снятие поврежденного колеса

1. Зафиксируйте колесо.

Обязательно используйте подходящие стопоры для колес и поместите их с обеих сторон колес по диагонали заменяемой шины.

2. Снимите декоративные колпачки колесных болтов.

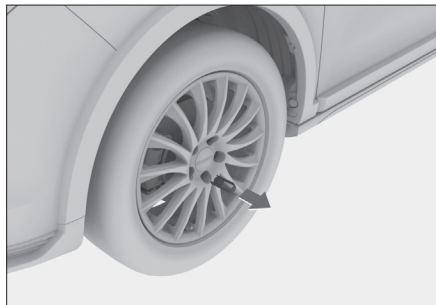

1C4332A99263

В автомобилях, оснащенных болтами с декоративными колпачками, сначала при помощи специального инструмента необходимо последовательно снять декоративные колпачки с колесных болтов.

3. Ослабьте болты.

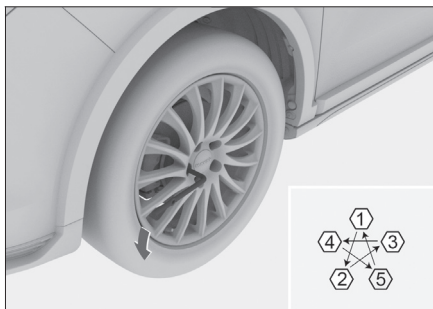

416E46C672CF

Ослабьте болты в порядке, обозначенном на рисунке, провернув их против часовой стрелки с помощью ключа для колесных гаек (примерно на 1 оборот).

4. Поместите домкрат под точку опоры, отрегулируйте положение и высоту домкрата, чтобы обеспечить надежную фиксацию домкрата на месте подъема.

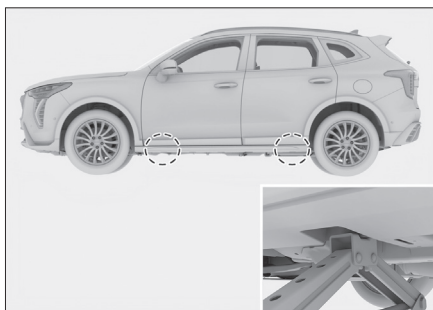

B25339B84B5E

⚠ Внимание

Используя домкрат, обязательно соблюдайте перечисленные ниже меры предосторожности. В противном случае можно повредить автомобиль или сместить домкрат, что приведет к серьезным травмам:

- › Всегда выключайте двигатель.
- › Не используйте домкрат, если в салоне автомобиля есть пассажиры.
- › Домкрат должен быть установлен на ровной и твердой поверхности.
- › Не подкладывайте предметы под или на домкрат.
- › Высота подъема домкрата не должна быть слишком большой. Она должна быть достаточной для замены колеса.
- › Нельзя ложиться под автомобиль, поднятый домкратом.
- › Опуская автомобиль, следите за тем, чтобы никого не травмировать.

5. Поднимите автомобиль.



2306D2D18A0C

Вставьте ключ для колесных гаек в регулировочный рычаг домкрата,

как показано на рисунке выше, и поворачивайте рычаг по часовой стрелке, пока шина не оторвется от земли.

⚠ Внимание

- › Сначала нужно немного приподнять автомобиль и убедиться в том, что все в порядке. После этого можно продолжить работу.
- › При использовании домкрата вращайте вороток соосно с центром вращения винта домкрата.

6. Снимите все крепежные болты и колесо.

⚠ Внимание

- › Если вы укладываете колесо прямо на землю, располагайте его лицевой стороной вверх, чтобы избежать повреждений.
- › Перед установкой запасного колеса лучше всего поместить снятое колесо под днище автомобиля, чтобы не допустить несчастных случаев при смещении домкрата.

Установка запасного колеса

1. Удалите грязь с установочной поверхности колеса.

Перед установкой запасного колеса необходимо очистить поверхность ступицы колеса, в противном случае болты колеса могут ослабнуть во время движения, в результате

Замена колеса

чего может произойти отделение колеса от автомобиля.

- Установите запасное колесо и затяните болты с одинаковым усилием, чтобы они полностью прилегли к установочной поверхности.
- Поверните рычаг домкрата против часовой стрелки и опустите автомобиль.
- Затяните каждый болт на 2–3 оборота в порядке, указанном на рисунке.

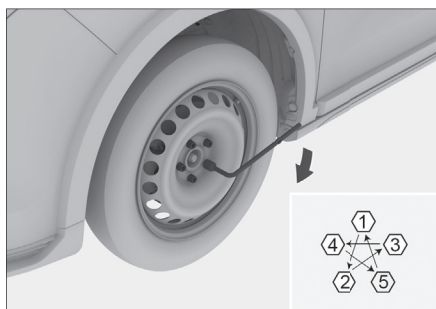

Момент затяжки: $145 \pm 10 \text{ Н}\cdot\text{м}$

i Полезная информация

Установив запасное колесо, как можно быстрее затяните болты динамометрическим ключом, обеспечив нужный момент затяжки. В противном случае колесные болты могут ослабнуть и слететь, что способно привести к серьезным травмам.

- Если колесные болты оснащены декоративными заглушками, установите их на колесные болты.
- Поместите инструменты, домкрат и неисправное колесо на место.

i Полезная информация

При размещении поврежденного колеса в багажном отсеке располагайте его спицами вверх, чтобы избежать ударов о кронштейн запасного колеса, что может привести к травмам.

A Предупреждение

При сжигании шин образуется токсичный газ. При необходимости утилизации шин передайте их в специализированный центр.

A Внимание

- Не используйте поврежденные или деформированные болты и колеса.
- Во время работы баллонный ключ должен плотно прилегать к болту. В противном случае болт может слететь, что может привести к травмам.
- Не нажимайте на ключ ногой и не затягивайте болты слишком сильно с помощью других приспособлений. Таким образом можно повредить болты.
- При установке не наносите на болты смазки и масла. Слишком большое усилие при затяжке может повредить болты и колесо. Если болты ослаблены, колесо может отделиться во время движения, что приведет к аварии.

Оснащение автомобиля

Обратите внимание на то, что в настоящем руководстве описывается стандартное оборудование, оборудование, входящее в комплектацию согласно национальным стандартам, а также специальное оборудование, предназначенное для конкретной модели автомобиля. Поэтому некоторые виды и функции оборудования, описанные в настоящем руководстве, могут не входить в комплектацию вашего автомобиля или использоваться в автомобилях, выпускаемых только для определенных рынков. Информацию о комплектации вашего автомобиля вы можете найти в документах, предоставленных при его покупке, или запросить ее у авторизованного дилера.

Действия при дорожно-транспортном происшествии

Если вы вынуждены остановиться на дороге по причине аварии или неисправности автомобиля, примите следующие меры для предупреждения других водителей:

- › Включите аварийную сигнализацию.
- › Выставьте за автомобилем знак аварийной остановки в соответствии с правилами дорожного движения.

Запуск двигателя от аккумуляторной батареи другого автомобиля

Оснащение автомобиля

Обратите внимание на то, что в настоящем руководстве описывается стандартное оборудование, оборудование, входящее в комплектацию согласно национальным стандартам, а также специальное оборудование, предназначенное для конкретной модели автомобиля. Поэтому некоторые виды и функции оборудования, описанные в настоящем руководстве, могут не входить в комплектацию вашего автомобиля или использоваться в автомобилях, выпускаемых только для определенных рынков. Информацию о комплектации вашего автомобиля вы можете найти в документах, предоставленных при его покупке, или запросить ее у авторизованного дилера.

Признаки низкого заряда аккумуляторной батареи

- › Стартер щелкает и не вращается, либо крутится слабо, и двигатель не запускается.
- › Передние фары горят менее ярко, чем обычно.
- › Клаксон не работает или звучит тихо.

Способы запуска двигателя от аккумуляторной батареи другого автомобиля

Если двигатель не запускается из-за низкого заряда аккумулятора, его можно запустить с помощью аккумулятора другого автомобиля, подключив аккумулятор через пусковые про-

вода. Подключаемый пусковой провод должен иметь минимальное сечение 25 мм².

⚠ Внимание

- › В этих целях могут быть использованы не все автомобильные аккумуляторные батареи. Для запуска от сторонней аккумуляторной батареи можно использовать только аккумуляторы с номинальным напряжением 12 В.
- › Нельзя запускать автомобиль путем толкания или буксировки.

1. Подключите пусковые провода, соблюдая следующий порядок.

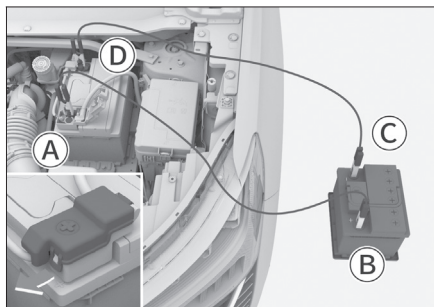

- Ⓐ При подключении положительной клеммы аккумуляторной батареи ⊕ на автомобиле с потерей заряда аккумулятора необходимо открыть ее защитную крышку.
- Ⓑ Положительная клемма аккумулятора автомобиля-донора ⊕
- Ⓒ Отрицательная клемма аккумулятора автомобиля-донора ⊖

Запуск двигателя от аккумуляторной батареи другого автомобиля

Ⓣ Отрицательная клемма разряженного аккумулятора автомобиля ⊖

2. Зарядите аккумулятор.

Запустите двигатель второго автомобиля, немного увеличьте обороты и дайте ему поработать около пяти минут. Так вы на некоторое время зарядите разряженный аккумулятор.

3. Запустите автомобиль с разряженным аккумулятором.

Если он по-прежнему не запускается, убедитесь, что пусковые провода подключены правильно, и снова зарядите аккумулятор.

4. Отсоедините пусковые провода.

Когда двигатель запустится, отсоедините пусковые провода в порядке, обратном порядку подключения.

участок большим количеством воды и обратиться к врачу.

› Подключая и снимая пусковые провода, следите, чтобы они не попадали в вентилятор охлаждения, не касались ремня ГРМ и других подвижных деталей.

› Убедитесь, что пусковые провода подключены правильно. Между клеммами должно быть определенное расстояние, обеспечивающее отсутствие контакта между ними.

Внимание

Если аккумулятор часто разряжается, обратитесь в сервисный центр для его проверки.

Предупреждение

› При запуске двигателя от аккумуляторной батареи другого автомобиля из аккумуляторной батареи может выделяться газ. При этом существует опасность взрыва. Необходимо держать аккумуляторную батарею вдали от источников искр, открытого огня и иных легковоспламеняющихся материалов.

› Аккумуляторная жидкость является едкой и может вызвать серьезные повреждения глаз и кожи. При случайном соприкосновении с аккумуляторной жидкостью необходимо немедленно промыть поврежденный

Оснащение автомобиля

Обратите внимание на то, что в настоящем руководстве описывается стандартное оборудование, оборудование, входящее в комплектацию согласно национальным стандартам, а также специальное оборудование, предназначенное для конкретной модели автомобиля. Поэтому некоторые виды и функции оборудования, описанные в настоящем руководстве, могут не входить в комплектацию вашего автомобиля или использоваться в автомобилях, выпускаемых только для определенных рынков. Информацию о комплектации вашего автомобиля вы можете найти в документах, предоставленных при его покупке, или запросить ее у авторизованного дилера.

При перегреве двигателя

Полезная информация

Экстремальные условия эксплуатации (например, буксировка, подъем по склону, перегрузка и т. д.) могут привести к перегреву двигателя и снижению общей мощности автомобиля.

Признаки перегрева

- › Указатель температуры охлаждающей жидкости находится в красной зоне.
- › Двигатель не набирает обороты.
- › Из-под капота идет пар.
- › Компрессор кондиционера может автоматически отключиться.

Способы устранения

1. Остановите автомобиль в безопасном месте и заглушите двигатель. Если кондиционер был включен, отключите его.
2. Проверьте, не идет ли пар из-под капота.
 - › Если пар отсутствует, откройте капот и запустите двигатель.
 - › Если пар идет, дождитесь, пока он прекратится, а затем откройте капот и запустите двигатель.
3. Проверьте, вращается ли вентилятор охлаждения.
 - › Если он не работает, заглушите двигатель и обратитесь в сервисный центр.
 - › Если он работает нормально, дождитесь снижения температуры воды и заглушите двигатель.
4. Проверьте уровень охлаждающей жидкости.

Если уровень недостаточен, долейте жидкость. Также убедитесь в отсутствии утечек в патрубках системы охлаждения. При обнаружении утечки обратитесь в сервисный центр.
5. Убедитесь в отсутствии посторонних предметов в радиаторе.

При обнаружении предметов, которые могут мешать теплоотдаче, уберите их из радиатора.

Предупреждение

- › Если из-под капота идет пар, не следует сразу же открывать его. Это может привести к ожогам.
- › Если радиатор сильно нагрет, не снимайте крышку радиатора и крышку расширительного бачка. Это может привести к получению ожогов и других серьезных травм в результате выброса пара или охлаждающей жидкости.
- › Открывая крышку радиатора или пробку расширительного бачка, не прикасайтесь и не приближайтесь к вентилятору охлаждения и ремню ГРМ. Оберните крышку или пробку тканью и аккуратно откройте ее.
- › Не прикасайтесь и не приближайтесь к вентилятору охлаждения и ремню ГРМ при работающем двигателе. Руки и одежда могут попасть в них, что приведет к получению серьезных травм.
- › Не доливайте охлаждающую жидкость при перегретом двигателе. Это может привести к его поломке. Охлаждающую жидкость необходимо добавлять после полного охлаждения двигателя.

Внимание

Если во время движения автомобиля указатель температуры охлаждающей жидкости снова оказывается в красной зоне, необходимо как можно скорее обратиться в ближайший официальный сервисный центр.

Оснащение автомобиля

Обратите внимание на то, что в настоящем руководстве описывается стандартное оборудование, оборудование, входящее в комплектацию согласно национальным стандартам, а также специальное оборудование, предназначенное для конкретной модели автомобиля. Поэтому некоторые виды и функции оборудования, описанные в настоящем руководстве, могут не входить в комплектацию вашего автомобиля или использоваться в автомобилях, выпускаемых только для определенных рынков. Информацию о комплектации вашего автомобиля вы можете найти в документах, предоставленных при его покупке, или запросить ее у авторизованного дилера.

Буксировка с помощью специализированной техники

Предупреждение

При буксировке необходимо соблюдать местные нормативные требования в отношении буксировки автомобилей.

В случае необходимости буксировки рекомендуется прибегнуть к услугам эвакуатора с частичной погрузкой или с платформой, по возможности поручив всю работу сотрудникам сервисного центра или специальных компаний, оказывающих услуги по эвакуации автомобилей.

Буксировка на эвакуаторе с платформой

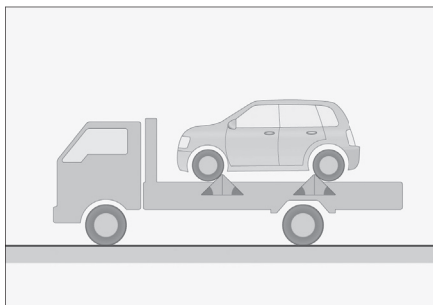

04FD77FA04F8

При буксировке на эвакуаторе с платформой следует убедиться, что автомобиль надежно закреплен.

Буксировка на эвакуаторе с частичной погрузкой

Буксировка за переднюю часть автомобиля (передний привод)

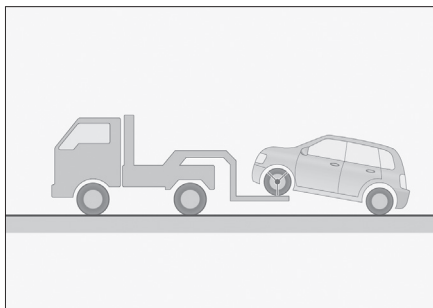

6BB6EC6FBF2F

Задние колеса и мост автомобиля должны быть в хорошем состоянии. Убедитесь, что стояночный тормоз отпущен, и автомобиль надежно закреплен.

Буксировка за переднюю часть автомобиля (полный/задний привод)

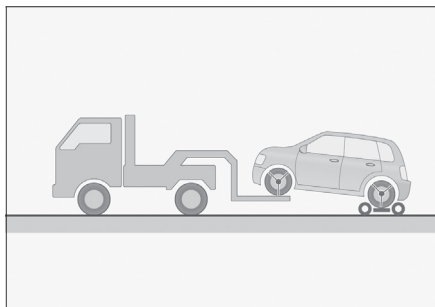

0AF8FF4F031

Расположите подкатную тележку под задними колесами автомобиля и надежно их зафиксируйте.

Буксировка за заднюю часть автомобиля

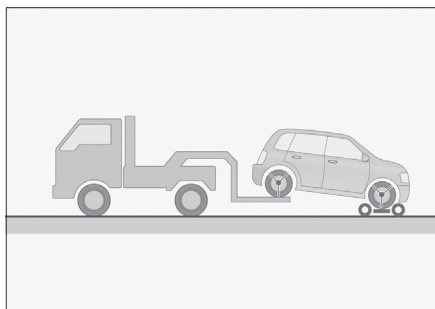

FFEE0CD03B9B

Расположите подкатную тележку под передними колесами автомобиля и надежно их зафиксируйте.

Не используйте для буксировки эвакуатор с манипулятором

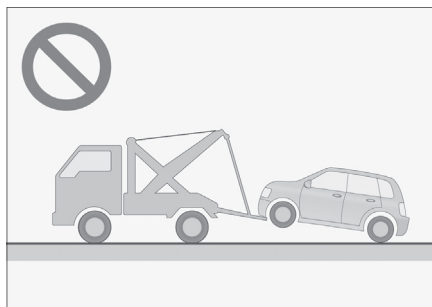

9104EBEC04BC

Запрещается буксировка автомобиля на эвакуаторе с манипулятором. Это может привести к повреждению кузова.

⚠ Внимание

Для буксировки полноприводных или заднеприводных автомобилей используйте эвакуатор с платформой или эвакуатор с частичной погрузкой и подкатную тележку. Ни в коем случае не осуществляйте буксировку за одну ось, в противном случае возможны серьезные повреждения автомобиля.

Буксировка с помощью буксировочного крюка

Буксировочный крюк

Передний буксировочный крюк

1. С помощью отвертки с плоским наконечником, обернутым тканью, снимите заглушку буксировочного крюка.

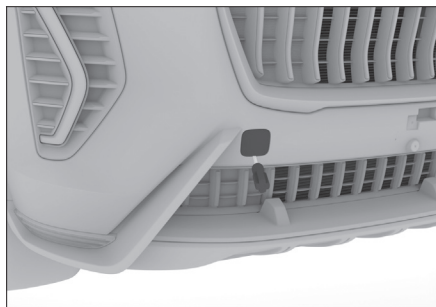

4EE32E4D01C0

2. По часовой стрелке верните буксировочную проушину в отверстие и затяните. Убедитесь, что она закреплена надежно.

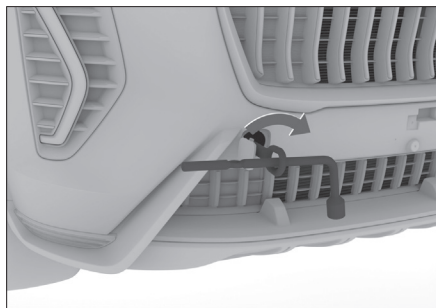

FB605EDC6D99

2. По часовой стрелке верните буксировочную проушину в отверстие и затяните. Убедитесь, что она закреплена надежно.



D5E09AF7ABB5

Буксировочный трос

Для защиты автомобиля от повреждений буксировочный трос должен быть эластичным. Рекомендуется использовать трос из искусственного волокна или из аналогичных эластичных материалов. Буксировочный трос можно крепить только к предназначенным для этого в автомобиле буксировочному крюку или буксировочному кольцу.

При установке буксировочного троса будьте осторожны, чтобы не повредить кузов. Расстояние между тягачом и буксируемым транспортным средством должно составлять 4-10 м.

К середине буксировочного троса должен быть прикреплен кабельный демпфер. При буксировке в темное время суток буксировочный трос необходимо снабдить светоотражающими материалами для повышения его видимости.

Передний буксировочный крюк

1. Через отверстие заслонки буксировочного крюка подденьте заглушку при помощи отвертки, обернутой тканью.



3984AC747C9B

Внимание

- › Буксировочный трос необходимо приобрести самостоятельно.
- › Не используйте для буксировки стальной трос. Его использование может привести к повреждению бампера.

В случае поломки транспортного средства

В случае поломки автомобиля, когда нет возможности использовать эвакуатор, можно применить буксировочный крюк. Этот способ может быть использован для буксировки на небольшое расстояние на низкой скорости по дороге с твердым покрытием.

Предупреждение

При буксировке необходимо соблюдать местные нормативные требования в отношении буксировки автомобилей.

Буксировка автомобиля другим транспортным средством

При буксировке водитель должен находиться в автомобиле и управлять его движением при помощи руля и педали тормоза. Колеса, оси, рулевое управление, тормоза, система трансмиссии (коробка передач и т. д.), система освещения (указатели поворота, стоп-сигналы) должны быть в исправном состоянии.

Способ буксировки:

1. Включите питание (запустите двигатель), переведите селектор передач в положение N.

Если двигатель не заводится, переключите выключатель зажигания в положение ON, а селектор переключения передач в положение N.

(▷ Стр. 114)

Внимание

Если передачу невозможно перевести в положение N, то использовать буксировочный крюк для буксировки автомобиля запрещается.

2. Включите аварийную сигнализацию, отпустите стояночный тормоз и дождитесь начала буксировки.

Для автомобилей с автоматической КПП скорость буксировки не должна превышать 30 км/ч, а расстояние буксировки не должно превышать 50 км.

Внимание

Не используйте буксировочный крюк для буксировки автомобиля при температуре окружающей среды ниже 0 °С.

Для автомобилей с механической КПП скорость буксировки не должна превышать 30 км/ч, расстояние буксировки не должно превышать 80 км.

Внимание

- › Когда двигатель выключен, усилитель рулевого управления и усилитель

тель тормозов не работают, и при вращении рулевого колеса и торможении нужно прилагать большее усилие. Поэтому при буксировке следует ехать как можно медленнее.

- › Во время буксировки следите за стоп-сигналами переднего автомобиля, чтобы не допускать провисания буксировочного троса.
- › Не используйте трос для буксировки автомобиля вниз по длинному склону.
- › Буксировка автомобиля задней частью вперед запрещена.

Буксировка других неисправных транспортных средств

1. Во время буксировки включите аварийную световую сигнализацию, однако необходимо в первую очередь руководствоваться соответствующими требованиями законодательства, принятыми в вашей стране.
2. Начните движение. Двигайтесь очень медленно до тех пор, пока буксировочный трос не натянется, затем осторожно увеличьте скорость.

Внимание

- › Запрещается буксировать транспортное средство тяжелее буксирующего автомобиля, поскольку в противном случае это приведет к его поломке.

- › Избегайте резкого начала движения и неравномерного движения. В этих случаях буксировочный крюк и трос испытывают слишком большую нагрузку.

- › Не используйте трос для буксировки автомобиля вниз по длинному склону.
- › Буксировка автомобиля задней частью вперед запрещена.

Действия при застревании автомобиля

При движении по снегу, грязи, песку автомобиль может застрять или увязнуть, поэтому необходимо соблюдать осторожность.

При застревании автомобиля можно попробовать предпринять следующие меры:

1. Выключите двигатель и включите стояночный тормоз.
2. Расчистите грязь, снег или песок вокруг застрявших колес.
3. Поместите деревянные бруски, камни или иные материалы под колеса для улучшения сцепления шин.
4. Снова запустите двигатель.
5. Отпустите стояночный тормоз и плавно увеличивайте скорость, чтобы преодолеть препятствие.

Если автомобиль застрял или заблокирован снизу и при этом его невозможно освободить вышеуказанным способом, обратитесь в службу эвакуации или сервисный центр. Запрещается выпол-

нение таких работ неподготовленными лицами.

Предупреждение

При освобождении застрявшего автомобиля обратите внимание на следующее:

- › Убедитесь, что вокруг достаточно свободного пространства, чтобы не допустить столкновения с другими автомобилями, предметами и людьми.
- › Перед самым выездом автомобиль может внезапно податься вперед или назад. В таких ситуациях соблюдайте особую осторожность.

Предупреждение

При устранении сложной ситуации и проведении аварийно-спасательных работ руководствуйтесь приведенными ниже указаниями, поскольку в противном случае возможно повреждение автомобиля и даже возникновение угрозы для безопасности людей.

1. При использовании для буксировки буксировочного крюка в средней части троса должны быть привязаны флажки, чтобы предотвратить разрыв и рикошет буксировочного крюка или троса, что может привести к повреждениям автомобиля и несет угрозу для безопасности людей.
2. Запрещается буксировка сбоку или под вертикальным углом. Оптимальный угол при использовании буксировочного крюка находится

в диапазоне 5° по вертикали и 25° по горизонтали.

3. Запрещается буксировка рывками. Начальная скорость буксировки не должна превышать 5 км/ч (до натяжения троса движение должно быть медленным).
4. При использовании буксировочного крюка тяговое усилие буксировки не должно превышать массу автомобиля.

Оснащение автомобиля

Обратите внимание на то, что в настоящем руководстве описывается стандартное оборудование, оборудование, входящее в комплектацию согласно национальным стандартам, а также специальное оборудование, предназначенное для конкретной модели автомобиля. Поэтому некоторые виды и функции оборудования, описанные в настоящем руководстве, могут не входить в комплектацию вашего автомобиля или использоваться в автомобилях, выпускаемых только для определенных рынков. Информацию о комплектации вашего автомобиля вы можете найти в документах, предоставленных при его покупке, или запросить ее у авторизованного дилера.

Связь с оператором сервисной службы

Кнопка находится на панели лампы для чтения.



D984DB04F04E

Нажмите и удерживайте кнопку , чтобы позвонить в сервисную службу.

Связавшись с оператором, можно получить консультацию, запросить оказание сервисной помощи и т.д.

Во время разговора нажмите и удерживайте кнопку обслуживания живым оператором , чтобы завершить вызов.

Система вызова экстренных служб (тип I)

Использование данной системы для звонка в пункт приема экстренных вызовов разрешается, только если вам необходима помощь органов правопорядка или медицинских организаций.

Кнопка вызова экстренных служб



E12534B6DA3E

Кнопка вызова экстренных служб (с подсветкой) расположена рядом с лампами для чтения.

Совершение экстренного вызова

Когда выключатель зажигания находится в режиме ON, удерживайте кнопку  дольше 3 секунд, чтобы выполнить звонок в пункт приема экстренных вызовов. Вместе с началом вызова система также направит в пункт приема экстренных вызовов информацию о местонахождении автомобиля и другие сведения. Если во время вызова (когда подсветка кнопки мигает крас-

ным) вы захотите отменить его, еще раз нажмите на кнопку SOS и удерживайте ее не менее 2 секунд.

Если выключатель зажигания находится в режиме ON, то при сильном столкновении или опрокидывании автомобиля система выполнит звонок автоматически. Вместе с началом вызова система также направит в пункт приема экстренных вызовов информацию о местонахождении автомобиля и другие сведения.

i Полезная информация

Когда соединение установлено, оно может быть прервано только пунктом приема экстренных вызовов.

Индикация состояния системы

Когда выключатель зажигания находится в режиме ON, фоновая подсветка кнопок SOS имеет следующие режимы.

Состояние системы	Режим подсветки кнопки
Самодиагностика системы после запуска двигателя (выключатель зажигания в режиме ON)	Красный свет загорается на пять секунд и гаснет
Система в режиме ожидания	Если подсветка автомобиля включена, кнопка светится зеленым, а если выключена, то кнопка не подсвечивается

Состояние системы	Режим подсветки кнопки
При наборе номера	Мигает красным цветом
Соединение установлено	Постоянно горит красным цветом
Система неисправна	Кнопка светится красным (но вызов при этом не выполняется)

i Полезная информация

При неисправности системы как можно скорее обратитесь в сервисный центр для диагностики.

Резервный аккумулятор

Система экстренного вызова снабжена резервной аккумуляторной батареей. Она обеспечивает нормальную работу системы, если аккумулятор автомобиля выйдет из строя при ДТП.

При отсутствии неисправностей, если заряд резервной аккумуляторной батареи недостаточен, система автоматически заряжает ее после запуска двигателя.

i Полезная информация

Срок службы резервной аккумуляторной батареи — три года.

Чтобы получить информацию о состоянии резервной аккумуляторной батареи, вы можете обратиться в сервисный центр.

Система вызова экстренных служб

Система вызова экстренных служб (тип II)

Использование данной системы для звонка в пункт приема экстренных вызовов разрешается, только если вам необходима помощь органов правопорядка или медицинских организаций.

Кнопка вызова экстренных служб

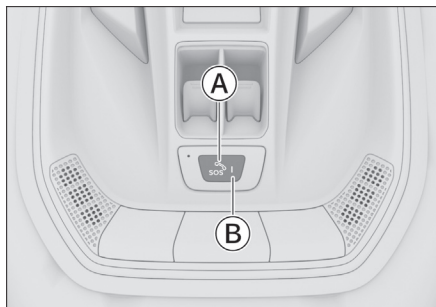

78369E2246BF

- Ⓐ Кнопка экстренного вызова (SOS)
- Ⓑ Индикатор кнопки экстренного вызова

Кнопка вызова экстренных служб (с подсветкой) расположена рядом с лампами для чтения.

Совершение экстренного вызова

Когда выключатель зажигания находится в режиме ON, удерживайте кнопку SOS 2-5 секунд, чтобы выполнить звонок в пункт приема экстренных вызовов. Вместе с началом вызова система также направит в пункт приема экстренных вызовов информацию о местонахождении автомобиля и другую информацию. Для отмены вызова еще

раз нажмите и удерживайте кнопку SOS (более 1 секунды) в течение 5 секунд после начала набора номера.

Полезная информация

Когда соединение установлено, оно может быть прервано только пунктом приема экстренных вызовов.

Если выключатель зажигания находится в режиме ON, то при сильном столкновении или опрокидывании автомобиля система выполнит звонок автоматически. Вместе с началом вызова система также направит в пункт приема экстренных вызовов информацию о местонахождении автомобиля и другие сведения.

Индикация состояния системы

Когда выключатель зажигания находится в положении ON, индикатор на кнопке экстренного вызова может быть следующих режимах:

Состояние индикатора	Описание режимов
Быстро мигает зеленым и красным цветом	Самодиагностика при включении питания (около 30 секунд)
Горит зеленым цветом	Система в нормальном состоянии, находится в режиме готовности
Быстро мигает зеленым цветом	Система находится в режиме коммуникации

Состояние индикатора	Описание режимов
Постоянно горит желтым цветом	Ожидание обратного звонка от PSAP
Постоянно горит красным цветом	Самодиагностика системы обнаружила, что неисправность не может быть устранена

Полезная информация

При неисправности системы как можно скорее обратитесь в сервисный центр для диагностики.

Резервный аккумулятор

Система экстренного вызова снабжена резервной аккумуляторной батареей. Она обеспечивает нормальную работу системы, если аккумулятор автомобиля выйдет из строя при ДТП.

При отсутствии неисправностей, если заряд резервной аккумуляторной батареи недостаточен, система автоматически заряжает ее после запуска двигателя.

Полезная информация

Срок службы резервной аккумуляторной батареи — три года.

Чтобы получить информацию о состоянии резервной аккумуляторной батареи, вы можете обратиться в сервисный центр.

6

Техническое обслуживание и уход за автомобилем

Необходимость технического обслуживания автомобиля	266
Моторный отсек	267
Замена запасных частей	276
Обслуживание автомобиля	282
Техническое обслуживание автомобиля	291
График планового технического обслуживания	293
Программа «Помощь на дороге»	296
Свидетельство о прохождении планового технического обслуживания	297

Техническое обслуживание позволяет оценить состояние автомобиля и предотвратить его поломку.

В процессе эксплуатации детали автомобиля неизбежно изнашиваются. Чтобы гарантировать безопасность управления автомобилем, необходимо регулярно проходить плановое техническое обслуживание и осуществлять ремонт автомобиля. Это позволит максимально долго сохранять эксплуатационные характеристики автомобиля.

Техническое обслуживание автомобиля позволит вам не волноваться за его состояние во время вождения

Во время технического обслуживания вы можете провести необходимый профилактический ремонт узлов и деталей в соответствии с условиями их эксплуатации. Такие профилактические работы позволят вам спокойно пользоваться автомобилем до следующего технического обслуживания.

Продление срока службы автомобиля и снижение эксплуатационных расходов

Тормозные колодки, шины и другие детали, выполняя свои функции, постепенно изнашиваются и приходят в негодность. Использование чрезмерно изношенных деталей может привести к неисправностям и даже стать причиной ДТП. Поэтому регулярное техническое обслуживание является необходимым.

Оснащение автомобиля

Обратите внимание на то, что в настоящем руководстве описывается стандартное оборудование, оборудование, входящее в комплектацию согласно национальным стандартам, а также специальное оборудование, предназначенное для конкретной модели автомобиля. Поэтому некоторые виды и функции оборудования, описанные в настоящем руководстве, могут не входить в комплектацию вашего автомобиля или использоваться в автомобилях, выпускаемых только для определенных рынков. Информацию о комплектации вашего автомобиля вы можете найти в документах, предоставленных при его покупке, или запросить ее у авторизованного дилера.

Меры предосторожности

Предупреждение

- › При работе в моторном отсеке следует соблюдать особую осторожность!
- › Во избежание ожогов или возгорания, при проверке и заливке масел и жидкостей следует соблюдать следующие правила:
 - Выключите двигатель.
 - Включите стояночный тормоз.
 - Дайте двигателю полностью остыть.
 - Не допускайте приближения детей к моторному отсеку.
 - Не допускайте попадания масляных жидкостей на двигатель.
 - Не допускайте попадания воды в моторный отсек.
- › Во избежание возгорания при работах по ремонту или обслуживанию топливной системы или электрооборудования необходимо соблюдать следующие требования:
 - Отключите отрицательную клемму аккумулятора.
 - Не курите.
 - Не выполняйте работы вблизи источников открытого огня.

Внимание

При заливке масел и жидкостей следите за тем, чтобы они не смешивались. Это может привести к функциональным отказам и повреждению компонентов автомобиля.

Моторный отсек

Уровни жидкостей и масел

Автомобиль с двигателем GW4B15D

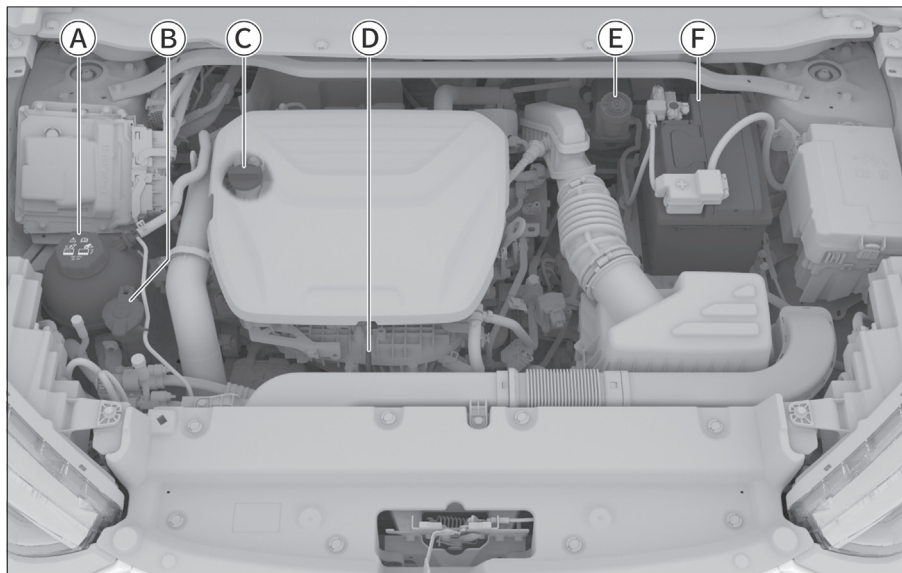

619509827E6C

- Ⓐ Расширительный бачок охлаждающей жидкости двигателя
- Ⓑ Горловина бачка омывателя ветрового стекла
- Ⓒ Пробка маслозаливной горловины двигателя
- Ⓓ Масляный щуп
- Ⓔ Бачок тормозной жидкости
- Ⓕ Аккумуляторная батарея

Автомобили с двигателем GW4G15K

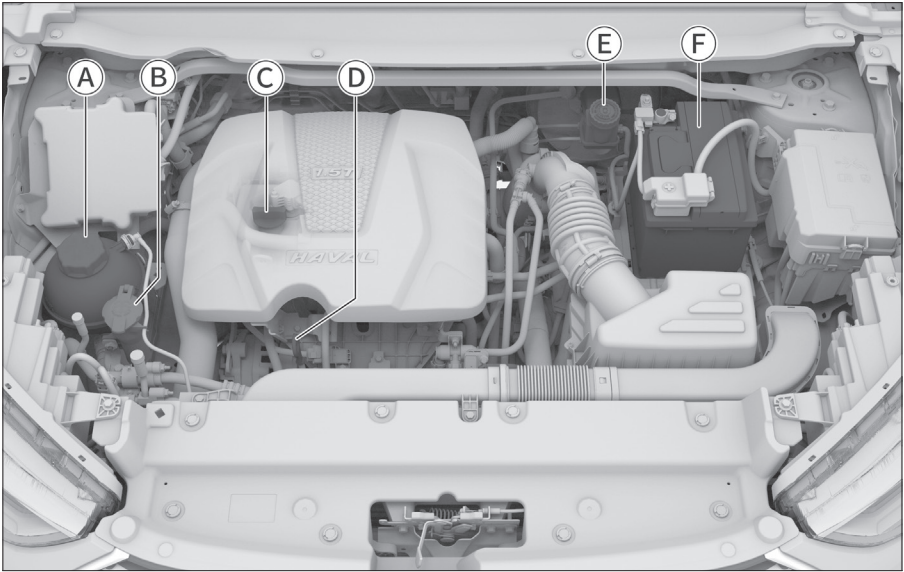

615305D3A811

- Ⓐ Расширительный бачок охлаждающей жидкости двигателя
- Ⓑ Горловина бачка омывателя ветрового стекла
- Ⓒ Пробка маслозаливной горловины двигателя
- Ⓓ Масляный щуп
- Ⓔ Бачок тормозной жидкости
- Ⓕ Аккумуляторная батарея

Моторное масло

Проверка

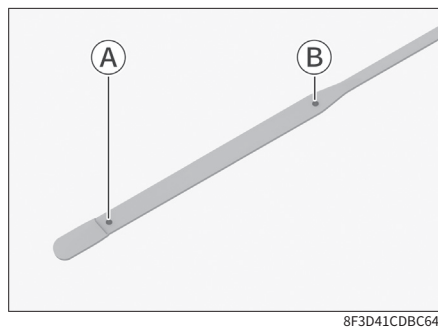

Ⓐ Нижняя метка

Ⓑ Верхняя метка

Припаркуйте автомобиль на ровной дороге и прогрейте двигатель, чтобы температура охлаждающей жидкости достигла стандартных рабочих значений. Переключите выключатель зажигания в режим OFF. Через 10 минут достаньте масляный щуп и протрите его насухо. Затем вставьте щуп в трубку маслоуказателя, подождите примерно 10 минут и достаньте его.

Уровень масла должен находиться между нижней и верхней метками масляного щупа.

Если уровень находится близко к нижней метке или ниже ее, следует долить масло, чтобы уровень оказался посередине между нижней и верхней метками.

i Полезная информация

Форма масляного щупа может различаться в зависимости от модели двигателя.

⚠ Предупреждение

- Во время работы двигателя запрещается находиться рядом с вращающимися частями, такими как приводные ремни и вентиляторы, или касаться их, поскольку существует опасность затягивания рук, одежды или инструментов, что может привести к несчастному случаю.
- Во время проверки или заливки моторного масла необходимо проявлять особую осторожность во избежание получения ожогов.
- Хранение моторного масла должно осуществляться надлежащим образом. Утечка масла в почву или в воду может вызвать загрязнение окружающей среды.

Долив

Открутите пробку маслозаливной горловины двигателя и медленно залейте моторное масло, избегая перелива. В случае перелива немедленно удалите избыток масла. В противном случае возможно повреждение деталей моторного отсека.

Используйте только чистое высококачественное моторное масло. От этого напрямую зависят эффективность работы и срок службы двигателя. Чтобы сохранить эксплуатационные характеристики автомобиля, используйте только указанный тип масла.

Присадки к моторному маслу

Для работы вашего автомобиля не требуется добавление каких-либо при-

садок в моторное масло. Присадки не способствуют улучшению рабочих характеристик двигателя и не продлевают срок его службы. Напротив, они могут вступить в химическую реакцию с моторным маслом, привести к ухудшению его свойств и тем самым повредить двигатель.

Внимание

- › Регулярно проверяйте уровень и заменяйте моторное масло. В противном случае недостаточное количество масла или его старение будут приводить к плохой смазке вращающихся частей двигателя, произойдет спекание и повреждение двигателя.
- › Моторное масло обладает смазывающими и охлаждающими свойствами. Даже при нормальной эксплуатации часть моторного масла, смазывающая поршни и клапаны, может проникать в камеры сгорания и сгорать, в результате чего уровень масла со временем снижается. Степень уменьшения объема масла зависит от условий эксплуатации автомобиля.
- › При добавлении моторного масла в двигатель не следует превышать требуемый объем масла.

Тормозная жидкость

Проверка

Регулярно проверяйте уровень жидкости в бачке.

Он должен находиться между верхней и нижней отметками.

Если уровень тормозной жидкости находится ниже нижней метки, необходимо долить ее так, чтобы он поднялся до положения между нижней и верхней метками, а также проверить тормозную систему на наличие утечек.

Долив

Открутите крышку бачка тормозной жидкости и медленно долейте жидкость, избегая перелива. В случае перелива немедленно удалите избыток масла. В противном случае возможно повреждение деталей моторного отсека.

Обязательно используйте тормозную жидкость указанного типа.

Внимание

Перед отвинчиванием крышки бачка обязательно очистите крышку и прилегающую к ней область, иначе посторонние частицы (пыль, песок и т. п.) могут попасть в тормозную жидкость, что приведет к снижению эффективности торможения или повреждению компонентов тормозной системы.

Предупреждение

- › Недостаточный уровень тормозной жидкости влияет на эффективность торможения и создает опасность возникновения аварийной ситуации.
- › Тормозная жидкость представляет опасность для здоровья и обладает коррозионными свойствами. При ее попадании на кожу немедленно промойте поврежденное место

большим количеством чистой воды. В случае проглатывания немедленно обратитесь к врачу.

Охлаждающая жидкость

Проверка

Регулярно проверяйте уровень охлаждающей жидкости в расширительном бачке.

Он должен находиться между верхней и нижней метками.

Если уровень охлаждающей жидкости находится ниже нижней метки, необходимо долить ее так, чтобы уровень поднялся до положения между нижней и верхней метками, а также проверить систему охлаждения на наличие утечек.

Долив

Дождитесь, когда двигатель остынет, и медленно открутите пробку, чтобы спустить давление.

При случайном выплескивании охлаждающей жидкости необходимо немедленно ее вытереть, чтобы не повредить детали или лакокрасочное покрытие кузова.

Используйте только охлаждающую жидкость указанного типа.

Предупреждение

- Охлаждающая жидкость содержит этиленгликоль, который снижает температуру ее замерзания. Запрещается выливать ее на землю или в канализацию — это приведет к загрязнению окружающей среды.

Не снимайте пробку расширительного бачка при горячем двигателе. Система охлаждения может находиться под давлением. Если открыть крышку, может произойти выброс горячей охлаждающей жидкости, что приведет к получению ожогов или иных травм.

- Для замены охлаждающей жидкости обратитесь в сервисный центр.

Жидкость омывателя стекол

Долив

Открутите крышку бачка и медленно долейте жидкость, избегая перелива. В случае перелива немедленно удалите избыток масла. Используйте только высококачественную омывающую жидкость, которая обладает хорошими очищающими свойствами и не замерзает в холодную погоду.

Полезная информация

Если температура окружающей среды ниже 0 °C, следует использовать незамерзающую омывающую жидкость.

Храните омывающую жидкость в недоступном для детей месте.

Жидкость легко воспламеняется и должна храниться вдали от источников огня.

Внимание

Не используйте мыльную воду или другие жидкости в качестве омывающей жидкости. Это может привести к повре-

ждению лакокрасочной поверхности кузова.

Предупреждение

Нельзя добавлять омывающую жидкость при горячем двигателе или во время его работы. Она содержит спирт и при попадании на двигатель может привести к возгоранию.

Радиатор и вентилятор радиатора

Регулярно проверяйте радиатор, вентилятор и другие компоненты системы охлаждения в моторном отсеке. Если эти детали сильно загрязнены, своевременно производите очистку. Если вы не можете определить, нормально ли работает радиатор, обратитесь в сервисный центр.

После каждой поездки в неблагоприятных условиях (например, преодоления брода, движения по песку, глинистым или гравийным дорогам), проверяйте радиатор, вентилятор и другие компоненты системы охлаждения в моторном отсеке на предмет загрязнения. Если загрязнения значительные, обратитесь в сервисный центр для проверки и очистки.

Аккумуляторная батарея

Данный автомобиль комплектуется необслуживаемой аккумуляторной батареей.

При недостаточном заряде аккумуляторной батареи ее необходимо сво-

евременно зарядить или заменить. Для замены аккумулятора обратитесь в сервисный центр.

Предупреждающие наклейки и обозначения

Предупреждающие наклейки моторного отсека

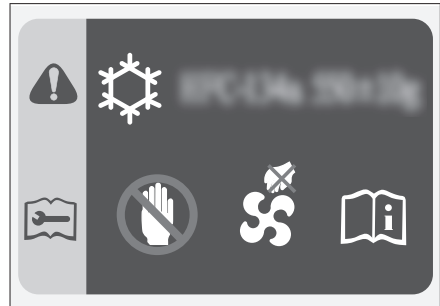

6FC9C3B803CD

Наклейки находятся на передней стенке моторного отсека или на декоративной панели решетки радиатора и содержат следующую информацию:

- › О марке и объеме хладагента для системы кондиционирования.
- › О том, что вентилятор охлаждения может включиться в любой момент, и ни при каких условиях не допускается просовывать руки под защитный кожух вентилятора, поскольку в противном случае неожиданное включение вентилятора может привести к получению серьезных травм.

Предупреждающие знаки расширительного бачка

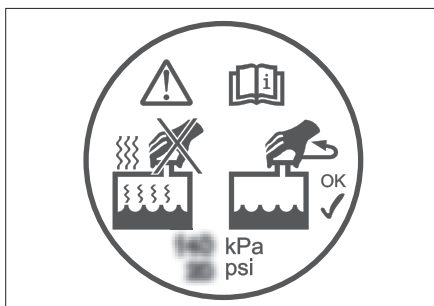

Этот знак находится на крышке расширительного бачка и напоминает о том, что запрещается открывать крышку, пока двигатель и радиатор не остыли. В противном случае разгоряченная жидкость и пар могут под давлением вырваться и привести к ожогам.

Предупреждающие наклейки на аккумуляторной батарее

Тип 1



Тип 2



Эти знаки расположены на аккумуляторной батарее. Они напоминают, что перед установкой, снятием и проверкой аккумуляторной батареи необходимо соблюдать следующие меры предосторожности:

- › Детям запрещается приближаться к аккумуляторной батарее.
- › При использовании или зарядке аккумуляторной батареи может выделяться горючий газ, поэтому ее необходимо держать вдали от источников тепла и открытого огня. В противном случае аккумуляторная батарея может загореться или взорваться.
- › Аккумуляторная батарея содержит жидкость с высокой коррозионной активностью.
- › Во время работы с ним следует надеть защитные очки и соблюдать другие меры предосторожности.

Предупреждающие наклейки на аккумуляторной батарее



574B53F5487C

Эти знаки расположены на аккумуляторной батарее. Они напоминают, что перед установкой, снятием и проверкой аккумуляторной батареи необходимо соблюдать следующие меры предосторожности:

- › Детям запрещается приближаться к аккумуляторной батарее.
- › При использовании или зарядке аккумуляторной батареи может выделяться горючий газ, поэтому ее необходимо держать вдали от источников тепла и открытого огня. В противном случае аккумуляторная батарея может загореться или взорваться.
- › Аккумуляторная батарея содержит жидкость с высокой коррозионной активностью.
- › Во время работы с ним следует надеть защитные очки и соблюдать другие меры предосторожности.

Оснащение автомобиля

Обратите внимание на то, что в настоящем руководстве описывается стандартное оборудование, оборудование, входящее в комплектацию согласно национальным стандартам, а также специальное оборудование, предназначенное для конкретной модели автомобиля. Поэтому некоторые виды и функции оборудования, описанные в настоящем руководстве, могут не входить в комплектацию вашего автомобиля или использоваться в автомобилях, выпускаемых только для определенных рынков. Информацию о комплектации вашего автомобиля вы можете найти в документах, предоставленных при его покупке, или запросить ее у авторизованного дилера.

Предохранители

Если какое-либо электрическое устройство не работает, то возможно, перегорел соответствующий предохранитель. В этом случае рекомендуем провести проверку в соответствии с описанным ниже порядком и при необходимости заменить предохранитель:

1. Выключите все электрические устройства.
2. Переведите выключатель зажигания в режим LOCK, активируйте стояночный тормоз и отсоедините провод от отрицательной клеммы аккумуляторной батареи.
3. Предохранители расположены в следующих местах:

В блоке предохранителей моторного отсека

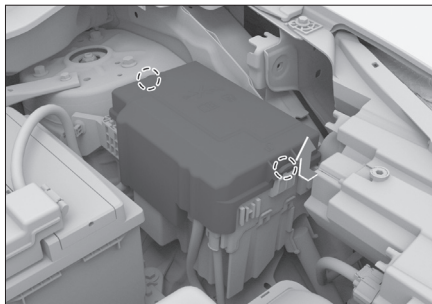

623A859C5847

Чтобы открыть блок предохранителей, нажмите на две защелки на крышке блока предохранителей, а затем потяните крышку вверх.

В приборной панели рядом с рулевым колесом



6A4C4DCD1946

Для доступа необходимо снять крышку.

Под крышкой багажного отсека



983EA3DEB988

Последовательно снимите крышку багажного отсека, запасное колесо, комплект бортового инструмента с левой стороны и поддон. Чтобы открыть крышку блока предохранителей, зажмите фиксатор крышки и затем потяните крышку вверх.

⚠ Внимание

- › Не допускайте попадания воды или других жидкостей в блок предохранителей, поскольку это может привести к повреждению электрических компонентов.
- › При установке крышки обеспечьте ее правильное положение на блоке предохранителей. В случае неправильной установки крышки попавшие внутрь блока влага и грязь повлияют на эффективность работы предохранителей.

4. Используя зажим для предохранителей, поставляемый в комплекте с автомобилем, извлеките предохранители. По маркировке предохранителей найдите предохранитель

неисправного электроприбора. Проверьте его.

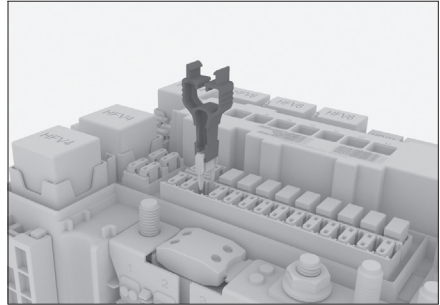

917E7956E6A2

⚠ Внимание

- › Зажим для предохранителей и запасные предохранители находятся в крышке блока предохранителей моторного отсека.
 - › На крышке блоков предохранителей в моторном отсеке и в приборной панели находятся наклейки с маркировкой предохранителей. С помощью наклейки можно определить соответствие между предохранителем и электрическим компонентом.
 - › Поскольку неисправность может быть вызвана перегоранием нескольких предохранителей, необходимо проверить все предохранители, чтобы устранить ее. Если неисправность по-прежнему не может быть устранена, обратитесь в сервисный центр.
5. Проверьте состояние плавкой вставки внутри предохранителя. Если она перегорела, предохранитель необходимо заменить на запасной такого же номинала.

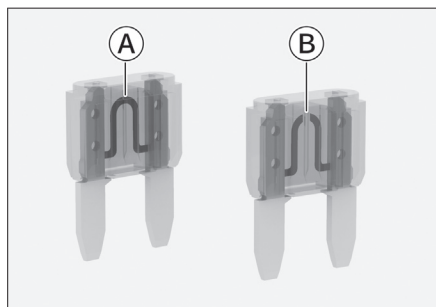

6DC672024A26

- Ⓐ Исправный предохранитель
- Ⓑ Перегоревший предохранитель

⚠ Предупреждение

Не пытайтесь отремонтировать перегоревший предохранитель или заменить его предохранителем другого цвета или имеющим другое значение силы тока. Это может привести к возгоранию из-за перегрузки проводки.

6. Проверьте исправность работы электрических узлов.

⚠ Внимание

Если запасной предохранитель с таким же значением тока вскоре снова перегорает или электрическое устройство по-прежнему неисправно, это может свидетельствовать о серьезной неисправности электрической системы автомобиля. В этом случае следует немедленно обратиться в официальный сервисный центр.

Щетки стеклоочистителей

Замена щеток очистителя ветрового стекла

Проводите регулярный осмотр щеток стеклоочистителей и в случае возникновения следующих ситуаций выполняйте их замену:

- › Трещины или частичное отверждение щеток стеклоочистителей.
- › При использовании стеклоочистителей на стекле остаются полосы или грязные пятна.

⚠ Внимание

При поднятии или опускании стеклоочистителей запрещается сильно тянуть за щетки во избежание их деформации и поломки.

1. Установите выключатель зажигания в положение LOCK, потяните комбинированный переключатель управления стеклоочистителем вверх на себя и удерживайте около 3 секунд. Щетки стеклоочистителя автоматически примут положение для проведения технического обслуживания, как показано на рисунке.

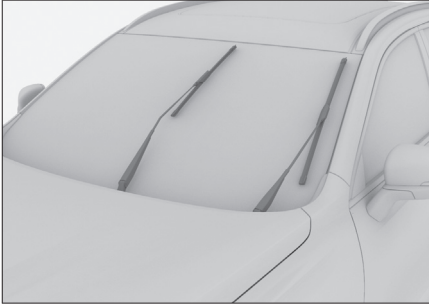

3A9A5574D521

2. Поднимите рычаги стеклоочистителей с ветрового стекла.

⚠ Внимание

- Для того чтобы поднять стеклоочистители, их необходимо перевести в положение для технического обслуживания. В противном случае стеклоочистители могут быть повреждены.
- Не открывайте капот, когда стеклоочистители подняты. В противном случае можно повредить капот и стеклоочистители.

3. Поверните щетку стеклоочистителя в направлении стрелки, как показано на рисунке, чтобы максимально увеличить угол между ней и пластмассовым соединителем.



B26AF2BA18B2

4. Снимите щетку с рычага стеклоочистителя.

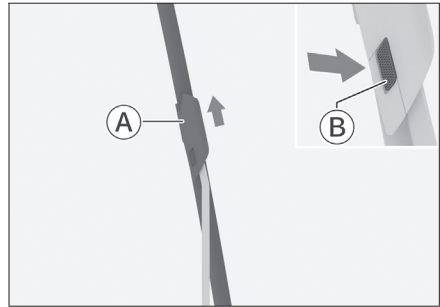

70E1DDF744AB

- Ⓐ Щетки стеклоочистителей
- Ⓑ Упругие защелки

Нажмите на защелку и снимите щетку, потянув ее в направлении, указанном на рисунке стрелкой.

⚠ Внимание

До тех пор, пока щетки стеклоочистителей не будут установлены, запрещается опускать рычаги стеклоочистителей на ветровое стекло, поскольку в противном случае это может привести к его повреждению.

5. Установите новую щетку и опустите стеклоочиститель обратно на ветровое стекло.

Для удобства установки обратитесь к 3 шагу и максимально увеличьте угол между щеткой стеклоочистителя и пластмассовым соединителем.

После завершения установки подвигайте стеклоочиститель вверх-вниз, чтобы убедиться в его надежной фиксации.

Замена запасных частей

6. Перевод стеклоочистителя в исходное положение.

Установите выключатель зажигания в режим ON или запустите двигатель, и стеклоочиститель автоматически вернется в исходное положение.

Замена щетки заднего стеклоочистителя

1. Поднимите рычаги стеклоочистителей с ветрового стекла.

⚠ Внимание

Максимальный угол подъема рычага очистителя заднего стекла составляет приблизительно 45°. Не пытайтесь поднять рычаг выше и не прилагайте большого усилия во избежание поломки.

2. Потяните щетку в направлении, указанном на рисунке, и снимите ее с рычага.



D62652B4F7A6

⚠ Внимание

До тех пор, пока щетки стеклоочистителей не будут установлены, запрещается опускать рычаги стеклоочисти-

телей на ветровое стекло, поскольку в противном случае это может привести к его повреждению.

3. Установите новую щетку и опустите стеклоочиститель обратно на ветровое стекло.

Автомобильные фары

Перед выходом автомобиля с завода производится настройка передних комбинированных фар. Если вы часто используете автомобиль для перевозки грузов, может возникнуть необходимость в повторной настройке передних фар. Для этого обратитесь в сервисный центр.

Проверка ламп

Регулярно проверяйте состояние приборов наружного освещения. Перегоревшая лампа затрудняет управление автомобилем и не позволяет подавать предупреждающие сигналы другим водителям, что негативно влияет на безопасность движения.

Замена ламп

Замена ламп должна проводиться специалистом.

В обычных условиях не следует самостоятельно менять лампы; обратитесь для этого к специалисту. Это необходимо, поскольку для замены ламп нужно демонтировать некоторые детали автомобиля. Особенно это касается тех ламп, замена которых осуществляется через моторный отсек.

Поэтому для замены ламп рекомендуем обратиться в сервисный центр.

Предупреждение

- › Внутри ламп имеется избыточное давление, что может привести к взрыву и травмам в процессе замены.
- › Если автомобиль оснащен ксеноновыми лампами, то они должны быть выключены во время замены. В противном случае высокое напряжение может привести к серьезным травмам.
- › Запрещается изменение конструкции наружных осветительных приборов и сигнального оборудования.
- › Запрещается установка внешних осветительных приборов и сигнального оборудования, не отвечающих требованиям обязательных стандартов.

Внимание

Не используйте растворители или сильнодействующие моющие средства для очистки внешней поверхности фар, чтобы не повредить их.

Запотевание автомобильных фар

При движении в дождливую погоду или во время мойки автомобиля на внутренней поверхности фар может появиться конденсат. Это происходит из-за разницы температур внутри и снаружи фары. Это явление аналогично запотеванию окон автомобиля во время движения в дождливую погоду и не является неисправностью. Но если внутри фары образуются крупные капли или скапливается вода, свяжитесь с сервисным центром для их проверки и ремонта.

Оснащение автомобиля

Обратите внимание на то, что в настоящем руководстве описывается стандартное оборудование, оборудование, входящее в комплектацию согласно национальным стандартам, а также специальное оборудование, предназначенное для конкретной модели автомобиля. Поэтому некоторые виды и функции оборудования, описанные в настоящем руководстве, могут не входить в комплектацию вашего автомобиля или использоваться в автомобилях, выпускаемых только для определенных рынков. Информацию о комплектации вашего автомобиля вы можете найти в документах, предоставленных при его покупке, или запросить ее у авторизованного дилера.

Уход за шинами

Для обеспечения безопасности движения модель и размер шин должны подходить для вашего автомобиля, протектор шин должен быть в хорошем состоянии, давление в шинах должно соответствовать норме.

Предупреждение

- › Не используйте шины с повышенным износом, повреждениями, недостаточным или избыточным давлением воздуха, поскольку это может легко привести к аварии и стать причиной получения травм или даже смерти.
- › Необходимо соблюдать все инструкции по накачке и техническому обслуживанию шин, приведенные в настоящем руководстве.

- › При сжигании шин выделяются токсичные газы, поэтому шины необходимо утилизировать надлежащим образом.

Проверка шин

При каждой проверке давления в шинах следует также убедиться в отсутствии повреждений, проколов, оценить степень износа шин и т. д. В следующих случаях требуется немедленная замена шин:

- › Наличие повреждений или выпуклостей на протекторе или боковине шины.
- › Чрезмерный износ протектора.

Давление в шинах

Правильная накачка шин обеспечивает хорошую управляемость автомобиля, продлевает срок службы протекторов и создает комфорт при вождении.

Шины с недостаточным давлением воздуха изнашиваются неравномерно, а также отрицательно влияют на управляемость и топливную экономичность автомобиля. Кроме того, увеличивается вероятность утечек воздуха в результате перегрева.

Чрезмерное давление в шинах делает поездку в автомобиле менее комфортной, а также увеличивает вероятность повреждения шины на неровностях дорожного покрытия и ведет к неравномерному износу.

Рекомендуется регулярно проверять давление воздуха в шинах, включая запасное колесо (при его наличии). Измерять давление воздуха в шинах сле-

дует после их остывания. Достаточно точно измерить давление можно только спустя 3 часа после прекращения движения, либо если пройденное во время поездки расстояние составило не более 1,5 км. Если измерить давление в шинах в горячем состоянии (после поездки на несколько километров), его значение будет на 30—40 кПа выше значения в холодном состоянии. Это нормальное явление; в такой ситуации не следует стравливать давление до достижения значения, ожидаемого в холодном состоянии, потому что в итоге оно окажется ниже нормы.

i Полезная информация

Даже если шины в хорошем состоянии, давление в них может снижаться на 10–20 кПа в месяц, поэтому регулярная проверка необходима.

Износ шин

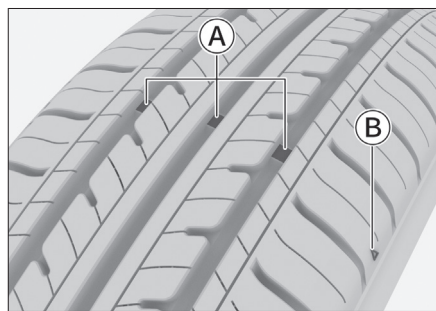

FF3563DBE361

- А** Индикаторы износа
- В** Схема расположения индикаторов износа

i Полезная информация

Изображение местоположения индикаторов износа носит схематический характер и приводится только для справки. Ориентируйтесь на фактическую комплектацию вашего автомобиля.

Изношенные шины необходимо как можно скорее заменить.

Использование шин с недостаточно глубоким рисунком протектора или видимыми индикаторами износа может привести к увеличению тормозного пути, снижению эффективности рулевого управления и разрыву шин, что может привести к аварии.

Если вы обнаружили неравномерный износ шин или чувствуете продолжительные вибрации во время движения, обратитесь в сервисный центр. При установке новых шин обязательно следует произвести балансировку колес, чтобы обеспечить максимальный комфорт при движении и продлить срок службы шин.

Перестановка шин

Чтобы продлить срок службы шин и обеспечить равномерность их износа, рекомендуется периодически менять местами шины задних и передних колес.

Перестановка шин должна производиться специалистом. Рекомендуем обратиться для этого в сервисный центр.

Балансировка колес

Неотбалансированные колеса ухудшают управляемость автомобиля и снижают срок службы шин. Разбалансировка колес происходит даже при нормальной эксплуатации. Поэтому следует регулярно производить балансировку в соответствии с балансировочными параметрами.

Избегайте уплощения шин

При долговременной стоянке автомобиля в условиях повышенной температуры шина слегка деформируется в месте контакта с поверхностью. Это нормальное явление, называемое «уплощением шин». Уплотнение шин может вызывать вибрацию автомобиля и рулевого колеса при движении. Постепенно в ходе движения шины нагреваются и принимают изначальную форму, вибрации исчезают.

Свести к минимуму уплощение шин при долговременной стоянке автомобиля можно одним из следующих способов:

- › Увеличить давление в шинах (примерно до 300 кПа). Такое давление является избыточным для нормального вождения. Перед тем как воспользоваться автомобилем, необходимо уменьшить давление в шинах до рекомендуемых значений.
- › Перемещать автомобиль не менее одного раза в 30 дней (оптимально — один раз в 15 дней). При перемещении должен быть выполнен поворот опорных точек колес как минимум на 90°.

Уход за люком

Периодичность обслуживания

Периодичность обслуживания зависит от условий движения и частоты использования люка.

При эксплуатации автомобиля в регионах с высокой запыленностью и большим количеством дождей обслуживание люка рекомендуется производить чаще.

Внимание

Отсутствие своевременного ухода может привести к попаданию воды в салон или возникновению посторонних шумов. Регулярно чистите люк в соответствии с условиями эксплуатации автомобиля. К примеру, в регионах, где возможны песчаные бури, а также в сезоны, когда люк используется практически постоянно, проем люка требуется чистить чаще.

Порядок обслуживания

Пыль и инородные частицы могут скапливаться на уплотнителях, в механических элементах и на направляющих люка, что может привести к возникновению посторонних шумов при использовании люка или неисправностям в его работе, а также к засорению дренажных трубок. Регулярно открывайте люк, удаляйте пыль и грязь, протирайте уплотнители чистой тканью, смоченной водой, и смазывайте механические элементы.

Открывая люк, проверяйте, не заклинивает ли механизм привода в процессе использования. Если люк заклинивает, обратитесь в сервисный центр.

Внимание

- › В случае неисправности люка обратитесь в сервисный центр.
- › При обледенении люка в сильные морозы не пытайтесь открыть его силой — это может привести к повреждению электропривода и уплотнителей. Дождитесь, пока температура в салоне поднимется и лед на уплотнителях и крыше автомобиля растает. После этого можно будет открыть люк.
- › После мойки автомобиля в мороз откройте люк и вытрите уплотнители насухо с помощью тряпки.
- › Перед мойкой автомобиля обязательно проверяйте, плотно ли закрыт люк, и не направляйте струю воды непосредственно на его уплотнители. Если уплотнители деформируются под струей мойки высокого давления, они придут в негодность и в салон будет попадать вода.
- › При движении по очень ухабистой дороге или горной местности не оставляйте люк полностью открытым на длительное время. В противном случае внутренний механизм люка может получить повреждения по причине воздействия тряски.
- › В дождливое время года следует тщательнее следить за состоянием уплотнителей, избегать попадания на них гравия и пыли и регулярно

их протирать, чтобы обеспечить герметичность люка.

Уход за кузовом

Мойка автомобиля

Регулярная мойка помогает поддерживать внешний вид автомобиля в хорошем состоянии. Пыль и гравий могут повредить лакокрасочное покрытие, а листья и птичий помет — нарушить гладкость поверхности кузова автомобиля.

Автомобиль следует мыть в затененном месте, избегая воздействия прямых солнечных лучей. Если автомобиль длительное время находился на солнце, перед мойкой следует переставить его в тень до полного остывания поверхности кузова.

Порядок мойки

1. Убедитесь в отсутствии на поверхности кузова листьев и птичьего помета.

Чтобы обеспечить чистоту и гладкость поверхности кузова, подобные загрязнения следует незамедлительно удалить и сразу же промыть поверхность чистой водой.
2. Тщательно промойте кузов чистой водой, чтобы удалить пыль. Вымойте автомобиль водой с помощью мягкой щетки, губки или мягкой ткани.
3. Закончив мойку и ополаскивание, протрите кузов насухо с помощью специальной замшевой тряпки или мягкого махрового полотенца.

Не следует оставлять автомобиль сохнуть естественным образом, поскольку это может привести к потускнению кузова и образованию разводов.

Внимание

- › Не используйте для мойки автомобиля кислотные, сильнощелочные или сильнодействующие химические чистящие средства. Длительное воздействие активных чистящих средств может вызвать серьезную коррозию лакокрасочного покрытия кузова и декоративных поверхностей, что негативно скажется на внешнем виде автомобиля.
- › После мойки, а также после преодоления затопленных участков дороги, следует проверить исправность тормозной системы, слегка нажав на педаль тормоза.
- › В холодную погоду не следует промывать замочные скважины, зазоры дверей и тому подобные места, чтобы избежать обледенения уплотнителей или замочных скважин.
- › Во время мойки автомобиля запрещается открывать лючок заливной горловины топливного бака для промывки его внутренней части.

Полировка

Полировка помогает поддерживать внешний вид автомобиля. Для наилучшего результата автомобиль перед полировкой следует тщательно вымыть.

В настоящее время существует множество типов полировки. Следует внимательно подходить к выбору, поскольку неподходящий тип полировки не только не будет должным образом защищать кузов, но и может вызвать изменение цвета лакокрасочного покрытия.

Как правило, следует учитывать такие факторы, как особенности применения автомобильного воска, возраст автомобиля, цвет лакокрасочного покрытия и условия эксплуатации автомобиля. За более подробной информацией обращайтесь в сервисный центр или к специалистам.

Восстановление лакокрасочного покрытия

Следует регулярно проверять кузов на наличие сколов и царапин. При обнаружении такого рода дефектов следует немедленно восстановить лакокрасочное покрытие, чтобы избежать коррозии металла в местах дефектов.

Восстановить лакокрасочное покрытие можно только на небольших сколах и царапинах. Для ремонта повреждений большой площади обратитесь к специалистам.

Проверка утечек жидкостей

Для обеспечения безопасности движения рекомендуется перед каждой поездкой проверять, нет ли под автомобилем следов утечки топлива, масла или других жидкостей. При обнаружении утечек немедленно свяжитесь с официальным сервисным центром для проведения диагностики и ремонта.

Уход за салоном

Предупреждение

Чистящие средства могут содержать вредные компоненты и представлять опасность для здоровья. Во время чистки салона рекомендуется открыть двери или окна автомобиля. Используйте только чистящие средства, предназначенные специально для автомобилей, и обращайтесь внимание на инструкции на упаковке.

Полезная информация

- › При уборке салона автомобиля не допускайте попадания воды или других жидкостей непосредственно в зазоры приборной панели, на пол или на расположенные рядом электрические устройства.
- › Не мойте пол автомобиля водой во избежание коррозии кузова.

Напольное покрытие

Регулярно очищайте напольное покрытие от пыли с помощью пылесоса. Накапливание пыли может ускорить износ напольного покрытия.

Регулярная чистка с помощью моющего средства помогает поддерживать первоначальную чистоту напольного покрытия. Для чистки ковровых покрытий следует использовать пенящиеся чистящие средства. По возможности избегайте намочания напольного покрытия. Не разбавляйте пенящиеся средства водой.

Текстильные материалы

Следует регулярно очищать текстильные элементы салона от пыли и загрязнений с помощью пылесоса.

Также их можно очищать с помощью мягкой ткани, смоченной нейтральным мыльным раствором. Во избежание разводов следует затем протереть очищаемый элемент сухой тряпкой и высушить на воздухе.

Чтобы удалить стойкие загрязнения, используйте моющие средства для текстильных изделий. Руководствуйтесь инструкцией по их применению.

Кожа

Регулярно удаляйте пыль и загрязнения при помощи пылесоса, особенно в местах швов и складок.

Можно очистить кожаный элемент влажной мягкой тряпкой, после чего отполировать сухим куском мягкой материи. Для более тщательной очистки можно использовать специальное чистящее средство для кожаных изделий. После использования чистящего средства следует сразу же протереть кожу сухой мягкой тканью. Не оставляйте тряпки, смоченные в средстве, в контакте с элементами салона. Некоторые моющие средства могут вызвать обесцвечивание или разрушить волокна текстильных элементов.

Запрещается промывать кожу органическими веществами, содержащими спирт, бензин или кислотные-щелочные растворы. При чистке запрещается использовать шероховатые инструменты, такие как кисти и жесткие губки.

Резиновые элементы

Из-за воздействия окружающей среды резиновые детали могут загрязняться и тускнеть. Следует регулярно обраба-

тывать их специальным средством для ухода за резиной, особенно те из них, которые подвержены трению.

Во избежание повреждений и возникновения шумов не следует обрабатывать резиновые уплотнители средствами, содержащими силикон. Используйте только воду и специализированные моющие средства.

Пластиковые элементы

Полезная информация

Жидкости, содержащие спирт или растворители (такие как нитрорастворители, охлаждающие чистящие средства, топливо, духи и косметические средства) могут повредить поверхность пластиковых деталей. Их следует очищать с помощью мягкой ткани из микрофибры, слегка смоченной водой.

К пластиковым элементам, помимо прочего, относятся: поверхности из искусственной кожи, обшивка потолка, плафоны, дефлекторы, окрашенные детали салона.

Окна

Очистите внутреннюю и наружную поверхность оконных стекол средством для мытья окон, после чего вытрите насухо мягкой тканью или бумажным полотенцем стекла и пластмассовые поверхности.

Внимание

Если заднее окно снабжено нагревательными нитями, чрезмерное усилие

при протирке может вызвать их смещение или повреждение. Поэтому стекло следует протирать аккуратными движениями вдоль нитей нагрева.

Ремень безопасности

Загрязненный ремень безопасности можно очистить при помощи теплого нейтрального мыльного раствора. Не следует использовать хлорсодержащие средства, красители и растворители, поскольку это может сказаться на надежности ремня безопасности.

Перед поездкой ремни безопасности следует высушить на воздухе.

Пыль, накопившаяся на направляющем кольце ремня безопасности, может замедлить его втягивание. В этом случае следует очистить внутреннюю поверхность направляющего кольца теплым нейтральным мыльным раствором.

Меры по предотвращению коррозии

Факторы, влияющие на скорость образования коррозии

- Скопление грязи, песка и снега в нижней части кузова ускоряет процесс коррозии.
- Повреждение покрытия или иного защитного слоя, вызванное ударами камней или незначительными столкновениями, ускоряет процесс образования коррозии.

- › Вождение в местах с повышенной относительной влажностью или в условиях постоянных положительных температур ускоряет процесс образования коррозии.
- › Промышленные выбросы, соленый воздух приморских районов и избыточное использование солей в дорожных реагентах также ускоряют процесс разрушения лакокрасочного покрытия и коррозии кузова автомобиля.
- › Повышение температуры ускоряет процесс образования коррозии плохо вентилируемых деталей.

Защита автомобиля от коррозии

- › Регулярно выполняйте очистку автомобиля с помощью чистой холодной воды и нейтрального моющего средства.
- › Выполняйте регулярный осмотр лакокрасочного покрытия автомобиля на наличие повреждений, и в случае обнаружения сразу же производите ремонт.
- › Регулярно проверяйте нижнюю часть кузова и при обнаружении скоплений песка, грязи, снега и т. д. сразу же выполняйте очистку.
- › Не закрывайте дренажные отверстия в дверях автомобиля во избежание скопления воды.
- › Если на кузов налипают насекомые, асфальт, цемент и тому подобные загрязнения, своевременно удаляйте их.
- › При движении по дорогам, посыпанным солью, по солончаковым почвам, прибрежным районам и тому подобным местам, смывайте налет с нижней части кузова не реже одного раза в месяц.
- › Если вам приходится часто совершать поездки по дорогам, покрытым мелким гравием, то рекомендуется установить брызговики.

Длительное хранение автомобиля

Место стоянки необходимо выбрать так, чтобы состояние автомобиля во время стоянки не ухудшалось и обеспечивалась простота последующего запуска двигателя. По возможности оставляйте автомобиль на стоянке в помещении.

В случае необходимости парковки автомобиля на длительное время (более чем на месяц) проведите подготовительные мероприятия:

- › Долейте топливо.
- › Тщательно вымойте и просушите кузов автомобиля.
- › Очистите салон автомобиля.
- › Отпустите стояночный тормоз и зафиксируйте колеса противооткатными упорами.
- › Слегка приоткройте окно с одной стороны (при парковке автомобиля в помещении).
- › Отсоедините «отрицательный» провод от аккумуляторной батареи.

Обслуживание автомобиля

- › Подложите под щетки стеклоочистителей сложенные полотенца или ткань, чтобы они не касались стекол.
- › Для уменьшения слипания нанесите силиконовую смазку на все уплотнители автомобильных дверей.
- › Накройте кузов автомобиля хлопковой тканью из пропускающего воздух материала. Воздухонепроницаемые материалы, такие как пластиковая пленка, накапливают влагу и могут повредить лакокрасочное покрытие кузова автомобиля.
- › По возможности регулярно запускайте двигатель на некоторое время для прогрева до рабочей температуры.

Необходимость проведения технического обслуживания:

- › Техническое обслуживание позволяет диагностировать текущее состояние Вашего автомобиля.

В процессе эксплуатации все детали автомобиля неизбежно подвергаются износу.

Для гарантирования безопасности вождения автомобиля необходимо своевременно проходить плановые технические осмотры, надлежащим образом осуществлять обслуживание и ремонт. Это позволит Вашему автомобилю максимально долго сохранять свои эксплуатационные характеристики.

- › Прохождение технического обслуживания позволит Вам управлять автомобилем с большей уверенностью и спокойствием.

При проведении технического обслуживания возможно оценить состояние и осуществить необходимый профилактический ремонт комплектующих и, тем самым, предотвратить возможные серьезные проблемы. Это позволит Вам уверенно пользоваться автомобилем до следующего планового посещения автосервиса.

- › Техническое обслуживание позволит Вам снизить затраты на эксплуатацию автомобиля.
- › Техническое обслуживание позволит Вам увеличить срок службы автомобиля.

Тормозные колодки, шины, а также некоторые другие компоненты автомобиля в процессе работы подвергаются износу и утрачивают свои эксплуатационные качества.

Дальнейшее использование деталей и компонентов, достигших предела износа, может послужить причиной возникновения неисправностей и даже привести к ДТП. Поэтому необходимо своевременно проходить плановое техническое обслуживание.

Техническое обслуживание позволит Вам уменьшить количество проблем, связанных с ремонтом автомобиля.

Виды технического обслуживания автомобиля

Ежедневный осмотр и уход

При каждодневной эксплуатации автомобиля его владелец должен проводить осмотр и уход за автомобилем. Объем и периодичность осмотра и ухода за автомобилем определяется его владельцем на основании пробега автомобиля, времени эксплуатации, а также оценивая его состояние в процессе движения. Рекомендуется осмотр и уход за автомобилем производить перед поездкой на длительные расстояния, а также во время мойки или заправки автомобиля.

Меры безопасности при подготовке и требования к месту проведения технического осмотра автомобиля:

- › Запрещается производить осмотр в тех местах, где при этом создается помеха движению пешеходов или транспорта.
- › Не производите осмотр на наклонной местности, т.к. автомобиль может сдвинуться с места, что создаст опасность получения травм.

- › Во избежание случайного получения травмы начинайте осмотр только после полного прекращения вращения колес и постановки автомобиля на стояночный тормоз.

Меры безопасности при осмотре моторного отсека автомобиля:

- › Не производите осмотр при работающем двигателе — это очень опасно.
 - › Запрещается производить осмотр при включенном зажигании — это может привести к травмам.
 - › Во избежание ожога не прикасайтесь к выхлопной трубе и радиатору сразу после выключения двигателя.
 - › Во избежание возгорания запрещается помещать посторонние предметы в моторный отсек, в особенности бумагу, ткань и прочие легковоспламеняющиеся материалы.
 - › Во избежание возникновения неисправностей запрещается отсоединять шланги и провода.
3. На месте водителя
 - › функционирование стояночного тормоза
 - › работа двигателя
 - › работа педали тормоза
 - › подача омывающей жидкости
 - › работа стеклоочистителей
 - › работа системы освещения и указателей поворота
 4. Во время движения
 - › работа тормозной системы
 - › работа двигателя на низкой скорости и при ускорении
 - › проверка неисправностей, обнаруженных в предыдущий день

Плановое техническое обслуживание автомобиля

Владелец автомобиля должен проводить плановое техническое обслуживание автомобиля в строгом соответствии со сроками и в объеме, указанными в «Графике планового технического обслуживания», приведенном ниже в данной сервисной книжке.

Во избежание возникновения непредвиденного ущерба, а также в целях сохранения гарантийного обслуживания автомобиля для прохождения планового технического обслуживания, обращайтесь только в сервисные центры Компании Хавейл.

После проведения планового технического обслуживания работники сервисного центра Компании Хавейл должны поставить соответствующие отметку в талоне технического обслуживания и заверить ее печатью сервисного центра Компании Хавейл.

Объекты проверки и порядок осмотра

1. Откройте капот (отсек двигателя)
 - › уровень тормозной жидкости
 - › уровень масла в двигателе
 - › уровень охлаждающей жидкости
 - › уровень омывающей жидкости
2. Осмотр снаружи автомобиля
 - › давление в шинах
 - › трещины, повреждения шин
 - › глубина протектора шин, чрезмерный износ
 - › загрязнения, повреждения осветительных приборов

График планового технического обслуживания

График технического обслуживания Jolion												
Время	Месяц	12	24	36	48	60	72	84	96	108	120	
Пробег	км (1000 км)	10	25	40	55	70	85	100	115	130	145	
Работы	Моторное масло	З	З	З	З	З	З	З	З	З	З	
	Масляный фильтр	З	З	З	З	З	З	З	З	З	З	
	Прокладка сливного болта масляного поддона	З	З	З	З	З	З	З	З	З	З	
	Воздушный фильтр	З	З	З	З	З	З	З	З	З	З	
	Свеча зажигания(4G15K)	П	З	П	З	П	З	П	З	П	З	
	Свеча зажигания(4B15D)	П	П	П	З	П	П	П	З	П	П	
	Смазочное масло для устройства управления интеллектуального крутящего	П	П	П	П	З	П	П	П	П	З	
	Трансмиссионное масло для раздаточной коробки	П	П	З	П	П	П	П	П	П	П	З
		После первой замены , производится замена каждые 3 года или 100.000 км. (в зависимости от того, что наступит ранее)										
	Трансмиссионное масло для редуктора заднего моста	П	П	З	П	П	П	П	П	П	П	З
		После первой замены , производится замена каждые 3 года или 100.000 км. (в зависимости от того, что наступит ранее)										
	Трансмиссионное масло для редуктора переднего моста	П	П	З	П	П	П	П	П	П	П	З
		После первой замены , производится замена каждые 3 года или 100.000 км. (в зависимости от того, что наступит ранее)										
	Антифриз	П	П	П	П	З	П	П	П	П	П	З
		Производится замена каждые 5 лет или 100.000км. (в зависимости от того, что наступит ранее)										
	Тормозная жидкость	П	П	З	П	П	З	П	П	З	П	П
		После первой замены , производится замена каждые 2 года или 45.000 км. (в зависимости от того, что наступит ранее)										
	Фильтр салона	З	З	З	З	З	З	З	З	З	З	З
	Ремень генератора / насоса	П	П	П	П	П	П	П	З	П	П	П
Чистка патрубков и интеркулера	П	П	П	П	М	П	П	П	П	П	М	
Обслуживание адсорбера	П	П	П	П	М	П	П	П	П	П	М	
Трансмиссионное масло механической КПП	З	П	П	З	П	П	З	П	П	П	З	
	После первой замены , производится замена каждые 5 лет или 45 000 км. (в зависимости от того, что наступит ранее)											
Трансмиссионное масло коробки DCT	П	П	П	П	З	П	П	П	П	П	З	
	Одновременно с жидкостью следует менять фильтр и корпус фильтра (замена производится каждые 70 тысяч км или 60 месяцев, в зависимости от того, что наступит раньше)											

Примечание:

- «З»замена, «П» проверка, «М» чистка (промывка)
- Интеркулер и патрубки интеркулера, адсорбер осматриваются один раз в 12 месяцев или каждые 15 000 км (если имеются следы масла, производится чистка).

Плановые работы по очистке производятся каждые 60 месяцев или каждые 70 000 км.

Пункты проверки технических жидкостей

1. Проверка уровня масла:

Регулярно проверяйте уровень моторного масла и проводите его замену в соответствии с регламентом. Пренебрежение проверкой может привести к плохому смазыванию вращающихся частей двигателя, возникновению неполадок и повреждению двигателя из-за нехватки масла или его старения.

2. Проверка уровня тормозной жидкости:

Регулярно проверяйте уровень жидкости в бачке. Он должен находиться между верхней и нижней метками. Если уровень тормозной жидкости находится ниже нижней метки, необходимо долить ее так, чтобы он поднялся до положения между нижней и верхней метками, а также проверить тормозную систему на наличие утечек.

3. Проверка уровня охлаждающей жидкости:

Регулярно проверяйте уровень жидкости в бачке. Он должен находиться

между верхней и нижней метками. Если уровень охлаждающей жидкости находится ниже нижней метки, необходимо долить ее так, чтобы он поднялся до положения между нижней и верхней метками, а также проверить систему охлаждения на наличие утечек.

Тяжелые условия эксплуатации

В тяжелых условиях эксплуатации, моторное масло и масляный фильтр рекомендуется менять чаще, а уровни технических жидкостей проверять каждые 1000–2000 км;

К тяжелым условиям эксплуатации относятся следующее:

1. Поездки с высокими нагрузками.
2. Длительная работа двигателя на холосты оборотах или езда на малых оборотах на большие расстояния. длительная эксплуатация автомобиля по пыльным дорогам и пересеченной местности.

График планового технического обслуживания

№	Список проверочных работ при ТО
1	Проверка, при необходимости регулировка приводных ремней
2	Проверка уровня и качества охлаждающей жидкости двигателя, тормозной жидкости. Проверка уровня жидкости омывателей стекол и фар
3	Проверка узлов и агрегатов автомобиля на предмет утечек и внешних повреждений
4	Проверка утечек и повреждений: трубки и соединения системы охлаждения, радиаторов, тормозной системы
5	Проверка крышки топливного бака, проверка утечек и повреждений топливной системы
6	Проверка состояния тормозных колодок и тормозных дисков
7	Рулевое управление: проверка люфтов, состояния пыльников, проверка вращения рулевого колеса (легкость вращения, отсутствие подклинивания при вращении)
8	Проверка приводных валов и пыльников приводных валов на наличие повреждений
9	Проверка работы, отсутствия повреждений: шарниры подвески, пыльники шарниров, люфт ступичных подшипников. Проверка целостности сайлентблоков рычагов
10	Шины (повреждения, износ) и давление в шинах. (включая запасное колесо).
11	Проверка работы наружных и внутренних световых приборов, звукового сигнала, стеклоочистителей и омывателей
12	Проверка работы/эффективности системы кондиционирования
13	Проверка ЛКП, простановка отметки о проверке в сервисную книжку/руководство по эксплуатации
14	Педаля тормоза(проверка свободного хода, согласно технической документации модели)
15	Педаля сцепления(проверка свободного хода, согласно технической документации модели)
16	Стояночный тормоз(проверка работы/эффективности)
17	Проверка диагностическим сканером кодов неисправностей в блоках автомобиля и установка счетчика интервала пробега до следующего технического обслуживания

Программа «Помощь на дороге»

В любое время суток владелец автомобиля может позвонить по телефону информационного центра Haval (звонок бесплатный), и специалисты компании окажут помощь в кратчайшие сроки. Подробные условия и содержание программы Вы можете узнать на сайте компании <http://haval.ru>.

Свидетельство о прохождении планового технического обслуживания

Свидетельство о прохождении планового технического обслуживания

Первое техническое обслуживание через 10 000 км пробега либо через каждые 12 месяцев. Далее, через каждые 15 000 км пробега либо через каждые 12 месяцев эксплуатации не обходимо своевременно посещать сервисный центр Компании Хавейл для прохождения технического осмотра и обслуживания.

Отметка о плановом техническом обслуживании

Дата текущего технического
обслуживания:

Пробег на момент текущего
технического обслуживания:

Пробег к моменту следующего
технического обслуживания:

Представитель сервисного центра:
Печать сервисного центра:

Отметка о плановом техническом обслуживании

Дата текущего технического
обслуживания:

Пробег на момент текущего
технического обслуживания:

Пробег к моменту следующего
технического обслуживания:

Представитель сервисного центра:
Печать сервисного центра:

Отметка о плановом техническом обслуживании

Дата текущего технического
обслуживания:

Пробег на момент текущего
технического обслуживания:

Пробег к моменту следующего
технического обслуживания:

Представитель сервисного центра:
Печать сервисного центра:

Отметка о плановом техническом обслуживании

Дата текущего технического
обслуживания:

Пробег на момент текущего
технического обслуживания:

Пробег к моменту следующего
технического обслуживания:

Представитель сервисного центра:
Печать сервисного центра:

Отметка о плановом техническом обслуживании

Дата текущего технического
обслуживания:

Пробег на момент текущего
технического обслуживания:

Пробег к моменту следующего
технического обслуживания:

Представитель сервисного центра:
Печать сервисного центра:

Отметка о плановом техническом обслуживании

Дата текущего технического
обслуживания:

Пробег на момент текущего
технического обслуживания:

Пробег к моменту следующего
технического обслуживания:

Представитель сервисного центра:
Печать сервисного центра:

Отметка о плановом техническом обслуживании

Дата текущего технического
обслуживания:

Пробег на момент текущего
технического обслуживания:

Пробег к моменту следующего
технического обслуживания:

Представитель сервисного центра:
Печать сервисного центра:

Отметка о плановом техническом обслуживании

Дата текущего технического
обслуживания:

Пробег на момент текущего
технического обслуживания:

Пробег к моменту следующего
технического обслуживания:

Представитель сервисного центра:
Печать сервисного центра:

Свидетельство о прохождении планового технического обслуживания

Свидетельство о прохождении планового технического обслуживания

Первое техническое обслуживание через 10 000 км пробега либо через каждые 12 месяцев. Далее, через каждые 15 000 км пробега либо через каждые 12 месяцев эксплуатации не необходимо своевременно посещать сервисный центр Компании Хавейл для прохождения технического осмотра и обслуживания.

Отметка о плановом техническом обслуживании

Дата текущего технического
обслуживания:

Пробег на момент текущего
технического обслуживания:

Пробег к моменту следующего
технического обслуживания:

Представитель сервисного центра:
Печать сервисного центра:

Отметка о плановом техническом обслуживании

Дата текущего технического
обслуживания:

Пробег на момент текущего
технического обслуживания:

Пробег к моменту следующего
технического обслуживания:

Представитель сервисного центра:
Печать сервисного центра:

Отметка о плановом техническом обслуживании

Дата текущего технического
обслуживания:

Пробег на момент текущего
технического обслуживания:

Пробег к моменту следующего
технического обслуживания:

Представитель сервисного центра:
Печать сервисного центра:

Отметка о плановом техническом обслуживании

Дата текущего технического
обслуживания:

Пробег на момент текущего
технического обслуживания:

Пробег к моменту следующего
технического обслуживания:

Представитель сервисного центра:
Печать сервисного центра:

Отметка о плановом техническом обслуживании

Дата текущего технического
обслуживания:

Пробег на момент текущего
технического обслуживания:

Пробег к моменту следующего
технического обслуживания:

Представитель сервисного центра:
Печать сервисного центра:

Отметка о плановом техническом обслуживании

Дата текущего технического
обслуживания:

Пробег на момент текущего
технического обслуживания:

Пробег к моменту следующего
технического обслуживания:

Представитель сервисного центра:
Печать сервисного центра:

Отметка о плановом техническом обслуживании

Дата текущего технического
обслуживания:

Пробег на момент текущего
технического обслуживания:

Пробег к моменту следующего
технического обслуживания:

Представитель сервисного центра:
Печать сервисного центра:

Отметка о плановом техническом обслуживании

Дата текущего технического
обслуживания:

Пробег на момент текущего
технического обслуживания:

Пробег к моменту следующего
технического обслуживания:

Представитель сервисного центра:
Печать сервисного центра:

Свидетельство о прохождении планового технического обслуживания

Свидетельство о прохождении планового технического обслуживания

Первое техническое обслуживание через 10 000 км пробега либо через каждые 12 месяцев. Далее, через каждые 15 000 км пробега либо через каждые 12 месяцев эксплуатации не обходимо своевременно посещать сервисный центр Компании Хавейл для прохождения технического осмотра и обслуживания.

Отметка о плановом техническом обслуживании

Дата текущего технического обслуживания:

Пробег на момент текущего технического обслуживания:

Пробег к моменту следующего технического обслуживания:

Представитель сервисного центра:
Печать сервисного центра:

Отметка о плановом техническом обслуживании

Дата текущего технического обслуживания:

Пробег на момент текущего технического обслуживания:

Пробег к моменту следующего технического обслуживания:

Представитель сервисного центра:
Печать сервисного центра:

Отметка о плановом техническом обслуживании

Дата текущего технического обслуживания:

Пробег на момент текущего технического обслуживания:

Пробег к моменту следующего технического обслуживания:

Представитель сервисного центра:
Печать сервисного центра:

Отметка о плановом техническом обслуживании

Дата текущего технического обслуживания:

Пробег на момент текущего технического обслуживания:

Пробег к моменту следующего технического обслуживания:

Представитель сервисного центра:
Печать сервисного центра:

Отметка о плановом техническом обслуживании

Дата текущего технического обслуживания:

Пробег на момент текущего технического обслуживания:

Пробег к моменту следующего технического обслуживания:

Представитель сервисного центра:
Печать сервисного центра:

Отметка о плановом техническом обслуживании

Дата текущего технического обслуживания:

Пробег на момент текущего технического обслуживания:

Пробег к моменту следующего технического обслуживания:

Представитель сервисного центра:
Печать сервисного центра:

Отметка о плановом техническом обслуживании

Дата текущего технического обслуживания:

Пробег на момент текущего технического обслуживания:

Пробег к моменту следующего технического обслуживания:

Представитель сервисного центра:
Печать сервисного центра:

Отметка о плановом техническом обслуживании

Дата текущего технического обслуживания:

Пробег на момент текущего технического обслуживания:

Пробег к моменту следующего технического обслуживания:

Представитель сервисного центра:
Печать сервисного центра:

Свидетельство о прохождении планового технического обслуживания

Свидетельство о прохождении планового технического обслуживания

Первое техническое обслуживание через 10 000 км пробега либо через каждые 12 месяцев. Далее, через каждые 15 000 км пробега либо через каждые 12 месяцев эксплуатации не необходимо своевременно посещать сервисный центр Компании Хавейл для прохождения технического осмотра и обслуживания.

Отметка о плановом техническом обслуживании

Дата текущего технического
обслуживания:

Пробег на момент текущего
технического обслуживания:

Пробег к моменту следующего
технического обслуживания:

Представитель сервисного центра:
Печать сервисного центра:

Отметка о плановом техническом обслуживании

Дата текущего технического
обслуживания:

Пробег на момент текущего
технического обслуживания:

Пробег к моменту следующего
технического обслуживания:

Представитель сервисного центра:
Печать сервисного центра:

Отметка о плановом техническом обслуживании

Дата текущего технического
обслуживания:

Пробег на момент текущего
технического обслуживания:

Пробег к моменту следующего
технического обслуживания:

Представитель сервисного центра:
Печать сервисного центра:

Отметка о плановом техническом обслуживании

Дата текущего технического
обслуживания:

Пробег на момент текущего
технического обслуживания:

Пробег к моменту следующего
технического обслуживания:

Представитель сервисного центра:
Печать сервисного центра:

Отметка о плановом техническом обслуживании

Дата текущего технического
обслуживания:

Пробег на момент текущего
технического обслуживания:

Пробег к моменту следующего
технического обслуживания:

Представитель сервисного центра:
Печать сервисного центра:

Отметка о плановом техническом обслуживании

Дата текущего технического
обслуживания:

Пробег на момент текущего
технического обслуживания:

Пробег к моменту следующего
технического обслуживания:

Представитель сервисного центра:
Печать сервисного центра:

Отметка о плановом техническом обслуживании

Дата текущего технического
обслуживания:

Пробег на момент текущего
технического обслуживания:

Пробег к моменту следующего
технического обслуживания:

Представитель сервисного центра:
Печать сервисного центра:

Отметка о плановом техническом обслуживании

Дата текущего технического
обслуживания:

Пробег на момент текущего
технического обслуживания:

Пробег к моменту следующего
технического обслуживания:

Представитель сервисного центра:
Печать сервисного центра:

7

Гарантийное обслуживание

Общие положения	302	Обязанности владельца автомобиля	316
Гарантия на новый автомобиль	304	Регистрационная карточка с информацией об автомобиле	319
Сведения о гарантийных обязательствах	305	Карточка регистрации смены владельца	323
Антикоррозийная гарантия на кузов и лакокрасочное покрытие	308	Карточка замены одометра	327
Осмотр кузова	309	Предпродажная подготовка	328
Гарантия на запасные части	312		
Условия распространения гарантийного обслуживания	313		

Общие положения

1. Каждый новый автомобиль перед передачей его владельцу проходит передпродажную подготовку и проверку в соответствии с процедурой, определенной компанией Naval.
2. Торгующая организация обязана продать Вам автомобиль после проведения комплекса работ по передпродажной подготовке с обязательной отметкой в руководстве.
3. Долговечность Вашего автомобиля будет всецело зависеть от своевременного обслуживания, предусмотренного руководством.
4. На все новые автомобили и запасные части, проданные Naval, распространяется режим гарантии. Гарантия предоставляет клиенту, в рамках предварительно установленных ограничений (в частности, территориальных ограничений, ограничений по срокам по пробегу), право на бесплатный ремонт или замену (включая запасные части и работы) элементов его автомобиля, которые признаны дефектными Naval.
5. В гарантию включается гарантия от сквозной коррозии и гарантия на лакокрасочное покрытие. Гарантия на лакокрасочное покрытие включает в себя частичное или полное восстановление лакокрасочного покрытия кузова, необходимое для устранения дефектов, и от сквозной коррозии, направленной от внутренней части к наружной части элементов кузова. Для применения этих видов гарантии устанавливаются специальные условия.
6. При соблюдении клиентом условий применения и возможности подтвердить право на гарантийное обслуживание, уполномоченные дилеры обязаны обеспечивать гарантийное обслуживание автомобиля клиента (включая ремонт на месте / эвакуацию в соответствующих странах и для соответствующих сервисных центров).
7. Гарантия распространяется на части и компоненты каждого автомобиля, приобретенного у официального дилера, если обнаруженная неполадка была вызвана заводским дефектом (использование некачественных материалов при производстве автомобиля или нарушение технологии производства). Все обнаруженные или возникшие в результате эксплуатации автомобиля неполадки, подпадающие под действие режима гарантии, будут устранены официальным дилером компании Naval.
8. Периодическое техническое обслуживание у официального дилера является обязательным требованием предоставления гарантии и должно выполняться в соответствии с требованиями, определенными компанией Naval и указанными в данном руководстве.
9. Компания Naval оставляет за собой право проводить кампанию по отзыву автомобилей для обеспечения безопасности, вносить изменения в конструкцию и спецификации выпускаемых автомобилей или же изменения в уже проданные автомобили.

10. Официальный дилер вправе потребовать у владельца автомобиля документы, подтверждающие прохождение планового технического осмотра, в том числе документы подтверждающие приобретение оригинальных запасных частей.
11. В случае признания официальным дилером недостатков, обнаруженных при проведении диагностики автомобиля, попадающими под действие предоставленной гарантии, срок устранения выявленного недостатка должен составлять не более 45 (сорока пяти) дней для физических лиц и не более 60 (шестидесяти дней) для юридических лиц.

Предупреждение!

Эксплуатация неисправного автомобиля строго запрещена!

Гарантия на новый автомобиль

Гарантийные обязательства, предоставляемые Компанией Хавейл, распространяются на каждый автомобиль, купленный у уполномоченного Дилера. Гарантийный период начинается с момента продажи автомобиля первому покупателю и составляет 36 месяцев или 150 000 км пробега (в зависимости от того, что наступит ранее). В течение указанного ниже в каждом разделе срока или пробега любой уполномоченный Дилер Компании Хавейл обязан отремонтировать или заменить неисправные части автомобиля, которые оговариваются в данном разделе, если причиной их неисправности, при условии надлежащего использования автомобиля, явились заводские дефекты (использование некачественных материалов при производстве автомобиля или нарушение технологии производства). Метод ремонта или замены определяются Дилером. Детали и узлы, замененные по гарантии, становятся собственностью завода-изготовителя. При установлении гарантии в виде срока гарантийный период исчисляется с даты передачи автомобиля первому владельцу. Дата передачи автомобиля первому владельцу указывается в регистрационной карте автомобиля, приведенной в данной сервисной книжке. При установлении гарантии в виде пробега пробег определяется по показаниям одометра в день обращения по качеству.

Срок службы автомобиля HAVAL составляет 6 лет.

В рамках гарантии:

- › Гарантия на детали и агрегаты, замененные по гарантии, не продлевает срока основной гарантии.
- › Покрытие по гарантии запасных частей или узлов обеспечивается только до окончания этой гарантии.
- › В случае выхода из строя одометра, при условии невозможности определения пробега на дату подачи рекламации, пробег определяется для автомобилей, приобретенных для личных, семейных, домашних и иных нужд, не связанных с осуществлением предпринимательской деятельности из расчета 4000 км/месяц, а для автомобилей, приобретенных для осуществления предпринимательской деятельности, — из расчета 10 000 км/месяц.
- › При выходе одометра из строя владелец автомобиля должен обратиться в сервисный центр компании Haval для замены одометра. Уполномоченный дилер компании Haval должен внести отметки в «Карточку замены одометра», приведенную в данном руководстве, и поставить свою печать.

Гарантия на новые автомобили не покрывает следующие случаи:

- › работы по техническому обслуживанию, необходимые для обеспечения нормальной работы автомобиля, и замена расходных деталей, необходимых для нормального функционирования автомобиля, регулировки и доводки;
- › замена деталей естественного износа, связанного с эксплуатацией автомобиля, с пробегом, с географическими и климатическими условиями, если замена не является следствием производственного дефекта;
- › вибрация и шум, связанные с нормальной работой автомобиля;
- › такие дефекты, как выцветание, изменение внешнего вида или деформация деталей, связанные с их нормальным старением;
- › обновление (модернизация) программного обеспечения автомобиля;
- › небрежность или несоблюдение предписаний, приводимых в руководстве по эксплуатации и в бортовом компьютере;
- › повреждения, вызванные клиентом: наличие посторонних предметов, попытки разборки, ненормальное использование (например, перегрузка, в том числе и кратковременная, участие в соревнованиях), неполадки, вызванные использованием рабочих жидкостей, запасных частей или аксессуаров, расходных материалов или топлива, не соответствующих требованиям или низкого качества, а также использованием добавок и присадок, не рекомендованных Navia;
- › неполадки двигателя, возникшие по причине шламообразования в системе смазки и ухудшения смазочных свойств масла вследствие: частых пусков и остановок двигателя, длительной работы двигателя на холостом ходу, поездок на короткие расстояния, несоблюдения указаний по прогреву двигателя, смешивания разных масел и прочее, а также следующие издержки, вызванные этим;
- › повреждения, возникшие вследствие несвоевременного предоставления или непредоставления клиентом автомобиля для ремонта к уполномоченному дилеру, несмотря на указания контрольных систем автомобиля о необходимости посещения авторизированной сервисной станции дилера;
- › повреждения, возникшие вследствие изменения мощности или типа автомобиля;
- › повреждения, возникшие вследствие превышения допустимых значений нагрузки на ось, максимальной массы буксируемого груза;
- › повреждения, возникшие вследствие внешнего воздействия;
- › на дефекты, возникшие в результате воздействия кислот или щелочей, промышленных или химических выбросов, кислотных или щелочных загрязнений воздуха, растительного

сока, продуктов жизнедеятельности птиц и животных, древесной смолы, солей (в т. ч. дорожной соли), противогололедных реагентов, воздействия гравия, камней, металлических частиц или других объектов;

- › повреждения, возникшие вследствие использования автомобилей в качестве такси, службы доставки, учебных, коммерческая аренда/прокат машин и т.п.;
- › повреждения, вызванные использованием неоригинальных аксессуаров и запчастей;
- › повреждения, вызванные природными явлениями, градом, наводнениями, молнией, ураганом или другими атмосферными явлениями, а также повреждения, вызванные дорожно-транспортными происшествиями, возгораниями и попытками угона;
- › последствия неквалифицированного ремонта или технического обслуживания, ненадлежащего ухода и хранения;
- › инциденты, связанные с изменением показаний счетчика пробега автомобиля или с невозможностью достоверного определения пробега автомобиля;
- › любые другие расходы, специально не предусмотренные гарантией, в частности, расходы, связанные с простоем автомобиля (потерей возможности эксплуатации), и иные финансовые убытки.

Действия гарантии в отношении деталей естественного износа

- › Замена деталей естественного износа не покрывается гарантией, если инцидент вызван нормальным износом детали в ходе эксплуатации автомобиля, связанным с пробегом, с географическими или климатическими условиями, кроме случаев, являющихся следствием возникшей неполадки.
- › Если деталь, подверженная естественному износу, состоит из нескольких элементов, все эти элементы считаются деталями, подверженными естественному износу.

Сведения о гарантийных обязательствах

Гарантия на быстроизнашиваемые детали

В отношении ряда деталей, узлов, механизмов автомобиля устанавливается режим ограниченных гарантийных обязательств компании Naval:

1 месяц / 1000 км	Щетки стеклоочистителя
2 месяца / 3000 км	Лампы (исключение: приборы, имеющие светодиодную подсветку, ксеноновые лампы), стекла
6 месяцев / 5000 км	Элементы питания для пульта дистанционного управления, масляный фильтр, топливный фильтр, детали сцепления, свечи зажигания, тормозные колодки, фрикционные накладки, тормозные диски и реле (за исключением блока управления)
12 месяцев / 20 000 км	Аккумуляторные батареи (при надлежащей эксплуатации и отсутствии нештатного оборудования)
24 месяца / 50 000 км	Все хромированные детали автомобиля, а также детали имеющие глянцевое металлизированное покрытие (нанесенные различными методами)
Гарантия не распространяется на	Все предохранители, шины, коррозию элементов подвески и выхлопной системы

Антикоррозийная гарантия на кузов и лакокрасочное покрытие

Гарантия на лакокрасочное покрытие

Гарантия на лакокрасочное покрытие распространяется на все окрашенные части кузова автомобиля (за исключением днища и выхлопной системы), если повреждения поверхности были вызваны заводскими дефектами (использование некачественных материалов или нарушение технологии производства). Гарантийный период на окраску составляет 36 месяцев или 150 000 км пробега (в зависимости от того, что наступит ранее).

При условии соблюдения владельцем рекомендаций по уходу за автомобилем, изложенных в Руководстве по эксплуатации.

Гарантия против сквозной коррозии

Гарантия против сквозной коррозии распространяется на все кузовные металлические панели в том случае, если причиной возникновения сквозной коррозии стало использование некачественных материалов или нарушение технологии производства. Гарантийный период против сквозной коррозии составляет 6 лет независимо от пробега.

Обязательным условием соблюдения гарантийных обязательств от сквозной коррозии является проведения ежегодного осмотра кузова во время посещения сервисных центров официальных дилеров. При этом дилером должны быть сделаны соответствующие отметки в Руководстве по эксплуатации. В процессе осмотра автомобиля специалисты дилерской сети определяют

состояние кузова и необходимость выполнения соответствующих работ. Они информируют Владельца об обнаруженных дефектах, возникших вследствие внешнего воздействия (царапины, трещины и сколы краски), которые могут стать будущими очагами коррозии и вносят соответствующие отметки в Сервисную книжку.

Для сохранения права на гарантию от сквозной коррозии Владелец автомобиля должен в течении 3х недель после осмотра, обратиться к специалистам кузовного ремонта официального дилера для проведения за свой счет ремонта в соответствии с технологией, предписанной HAVAL, с использованием оригинальных деталей и материалов.

При несоблюдении данных предписаний Владелец автомобиля теряет право на гарантию против сквозной коррозии.

Примечание

Термин «сквозная коррозия» означает наличие в кузове сквозного отверстия, образовавшегося в результате коррозии металла кузова, возникшей под защитным покрытием по причине исходного дефекта материала или изготовления. В определении «кузов» не включены колесные диски и такие части, как полированные декоративные детали, бамперы, молдинги и петли.

Графическое изображение применимо ко всем моделям

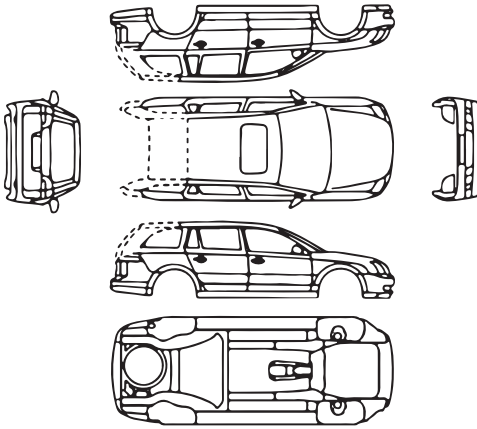

Пометки результата осмотра, используя соответствующий символ

- | | |
|-------------------------------|-------------------------------|
| ● пескоструй, каменная крошка | ■ поврежден кузов |
| ○ вмятина, выпуклость | # повреждено ЛКП |
| + царапина | ▶ повреждено днища автомобиля |

Ежегодный осмотр кузова

Общее состояние автомобиля

- | | |
|---|----------------------------------|
| <input type="checkbox"/> отличное | <input type="checkbox"/> хорошее |
| <input type="checkbox"/> удовлетворительное | <input type="checkbox"/> плохое |

Повреждения выявленные ранее устранены

- | | |
|-----------------------------|------------------------------|
| <input type="checkbox"/> да | <input type="checkbox"/> нет |
|-----------------------------|------------------------------|

Комментарий

Дата

Показания одометра, км

печатать и подписать сервисного центра

Графическое изображение применимо ко всем моделям

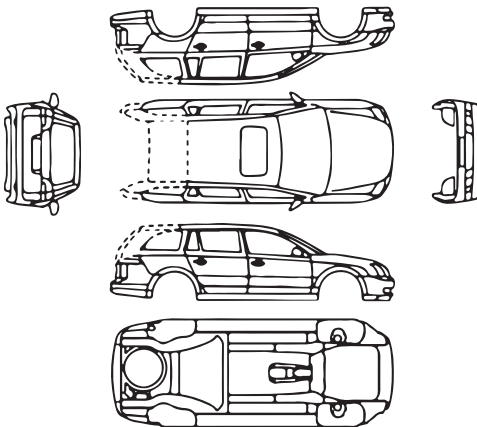

Пометки результата осмотра, используя соответствующий символ

- | | |
|-------------------------------|-------------------------------|
| ● пескоструй, каменная крошка | ■ поврежден кузов |
| ○ вмятина, выпуклость | # повреждено ЛКП |
| + царапина | ▶ повреждено днища автомобиля |

Ежегодный осмотр кузова

Общее состояние автомобиля

- | | |
|---|----------------------------------|
| <input type="checkbox"/> отличное | <input type="checkbox"/> хорошее |
| <input type="checkbox"/> удовлетворительное | <input type="checkbox"/> плохое |

Повреждения выявленные ранее устранены

- | | |
|-----------------------------|------------------------------|
| <input type="checkbox"/> да | <input type="checkbox"/> нет |
|-----------------------------|------------------------------|

Комментарий

Дата

Показания одометра, км

печатать и подписать сервисного центра

Осмотр кузова

Графическое изображение применимо ко всем моделям

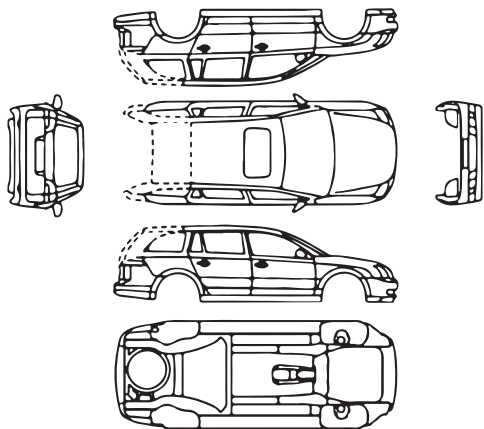

Пометки результата осмотра, используя соответствующий символ

- пескоструй, каменная крошка
- вмятина, выпуклость
- + царапина
- поврежден кузов
- # повреждено ЛКП
- ▶ повреждено днища автомобиля

Ежегодный осмотр кузова

Общее состояние автомобиля

- отличное
- удовлетворительное
- хорошее
- плохое

Повреждения выявленные ранее устранены

- да
- нет

Комментарий

Дата

Показания одометра, км

печать и подпись сервисного центра

Графическое изображение применимо ко всем моделям

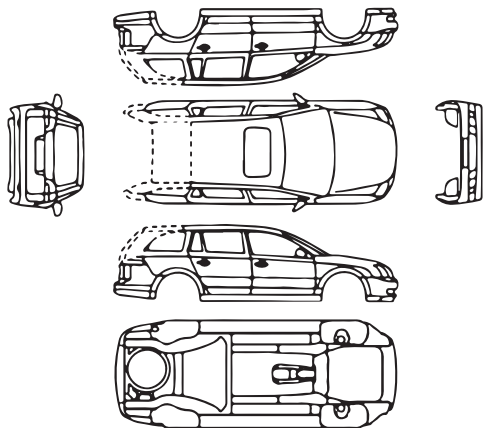

Пометки результата осмотра, используя соответствующий символ

- пескоструй, каменная крошка
- вмятина, выпуклость
- + царапина
- поврежден кузов
- # повреждено ЛКП
- ▶ повреждено днища автомобиля

Ежегодный осмотр кузова

Общее состояние автомобиля

- отличное
- удовлетворительное
- хорошее
- плохое

Повреждения выявленные ранее устранены

- да
- нет

Комментарий

Дата

Показания одометра, км

печать и подпись сервисного центра

Графическое изображение применимо ко всем моделям

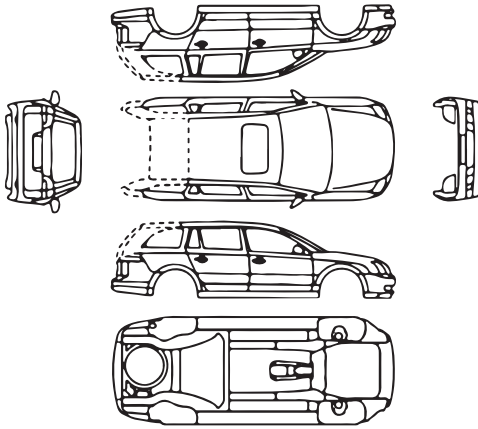

Пометки результата осмотра, используя соответствующий символ

- пескоструй, каменная крошка
- вмятина, выпуклость
- + царапина
- поврежден кузов
- # повреждено ЛКП
- ▶ повреждено днища автомобиля

Ежегодный осмотр кузова

Общее состояние автомобиля

- отличное
- удовлетворительное
- хорошее
- плохое

Повреждения выявленные ранее устранены

- да
- нет

Комментарий

Дата

Показания одометра, км

печать и подпись сервисного центра

Графическое изображение применимо ко всем моделям

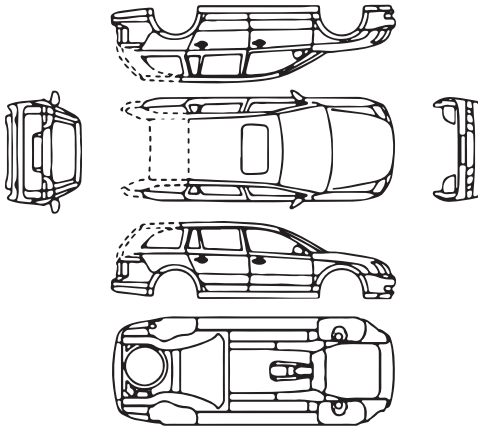

Пометки результата осмотра, используя соответствующий символ

- пескоструй, каменная крошка
- вмятина, выпуклость
- + царапина
- поврежден кузов
- # повреждено ЛКП
- ▶ повреждено днища автомобиля

Ежегодный осмотр кузова

Общее состояние автомобиля

- отличное
- удовлетворительное
- хорошее
- плохое

Повреждения выявленные ранее устранены

- да
- нет

Комментарий

Дата

Показания одометра, км

печать и подпись сервисного центра

Оригинальные запасные части

Оригинальными запасными частями являются запасные части, прошедшие проверку качества, предоставляемые непосредственно или утвержденные компанией Naval. Применение только оригинальных запасных частей является строго обязательным из соображений безопасности и способствует снижению общих эксплуатационных затрат на автомобиль.

Гарантия распространяется исключительно на оригинальные запасные части.

Гарантийный срок на оригинальные запасные части

Гарантируется отсутствие дефектов и исправность всех оригинальных запасных частей, устанавливаемых на автомобиле или проданных официальными дилерами.

Все новые оригинальные запасные части, установленные на автомобиле или проданные покупателям без установки официальными дилерами, обеспечиваются гарантией продолжительностью 12 месяцев (кроме быстроизнашиваемых деталей), исчисляемой со дня их установки или со дня их продажи, без ограничения пробега.

При этом, если оригинальная запасная часть заменялась в рамках гарантии на автомобиль, то для замененной запасной части срок гарантии заканчивается одновременно с гарантийным сроком на автомобиль. Если же оригинальная запасная часть заменялась в рамках гарантии на оригинальную запасную часть, то ее гарантийный срок заканчивается с истечением гарантии на ту оригинальную запасную часть, которую заменили.

Обратите внимание на следующее:

1. Техническое обслуживание автомобилей в период их эксплуатации, а также выполнение указанных ниже операций, устранение неполадок, ремонт и замена указанных ниже деталей, возникающих в результате ненадлежащего ухода за автомобилем, аварий, износа, воздействий внешних и иных факторов, не входит в гарантийные обязательства и производится для владельцев автомобилей за плату:

- › прочистка топливной системы;
 - › регулировка механизма сцепления;
 - › регулировка углов установки колес;
 - › компьютерная диагностика двигателя;
 - › проведение работ по замене шин;
 - › балансировка колес;
 - › регулировка направления света фар;
- а также не входит в гарантийные обязательства и производится для владельцев автомобилей за плату: замена, ремонт или восстановление расходных материалов, прочих элементов, используемых либо подверженных износу и разрушению при нормальной эксплуатации, в том числе:
- › фильтры;
 - › свечи зажигания и накаливания;
 - › форсунки впрыска;
 - › плавкие предохранители;
 - › приводные ремни;

- › лампы и элементы выполняющие их функцию;
- › щеточные узлы электродвигателей, генератора, стартера;
- › тормозные колодки;
- › масла;
- › охлаждающая жидкость;
- › жидкость для гидропривода сцепления и тормозов;
- › консистентные смазки;
- › электролит;
- › хладагент;
- › жидкость для омывателя стекол и фар;
- › топливо;
- › прокладки различных типов (кроме прокладки головки блока цилиндров);
- › стекла;
- › обивка салона и внутренняя отделка;
- › детали с гальванопокрытием;
- › амортизаторы;
- › пружины;
- › сиденья;
- › колесные диски, шины;
- › щетки стеклоочистителей;
- › тормозные соединения или колодки, барабаны, диски;
- › ведомый и нажимной диски сцепления;

Условия распространения гарантийного обслуживания

› резиновые части: шланги, ремни, уплотнители, патрубки, втулки стабилизатора, сайлентблоки, сальники, манжеты, пыльники и др.

2. Гарантийному обслуживанию не подлежат автомобили специального назначения.

Гарантия производителя не распространяется на следующие категории транспортных средств:

- › Автомобили специального назначения;
- › Транспортное средство, используемое в качестве такси, в соревнованиях, испытаниях или для обучения вождению или используемое для аренды;
- › Транспортное средство, переоборудованное и модифицированное без одобрения Изготовителя и не соответствующее сертификату одобрения типа транспортного средства (ОТТС);
- › Транспортное средство, принадлежащее юридическому лицу и используемое вне дорог общего пользования.

Гарантийное обслуживание автомобилей осуществляется в случае надлежащего исполнения его владельцем обязанностей, предусмотренных настоящим руководством, сервисной книжкой, договором и иными документами.

Расходы по доставке транспортного средства, при отсутствии возможности доступа к автомобилю эвакуатора, в частности, по причине отсутствия

автомобильной дороги и/или дороги с твердым покрытием, а также расходы по доставке ж/д транспортом, с преодолением водной преграды (паром), авиа доставке и доставке специальной техникой повышенной проходимости, оплачиваются непосредственно Владелец (доверенным лицом) исполнителю услуг по доставке.

Владелец автомобиля обязан:

1. Соблюдать рекомендации по эксплуатации и обслуживанию автомобиля, изложенные в данном руководстве.
2. Для выполнения гарантийного ремонта доставить автомобиль официальному дилеру.
3. При получении нового автомобиля проверить отсутствие дефектов окраски, внешней и внутренней отделки. В случае обнаружения повреждений сообщить об этом дилеру, продающему автомобиль.
4. Проводить техническое обслуживание автомобиля в соответствии с требованиями, изложенными в разделе «Техническое обслуживание» данного руководства. Сохранить отметки о прохождении технических обслуживаний автомобиля на случай, если они потребуются дилеру. Гарантия на запасные части распространяется только при наличии соответствующих документов на их установку.
5. Внимательно следовать всем рекомендациям, указанным в Руководстве по эксплуатации.

6. Регулярно мыть автомобиль и обрабатывать кузов полировочными средствами.
 7. При обнаружении на кузове отложений дорожной соли, песка, асфальта, гудрона, смолы деревьев и прочих веществ, способных повредить лакокрасочное покрытие, немедленно удалить их, своевременно и за свой счет устранить любые вышеперечисленные повреждения лакокрасочного покрытия кузова.
 8. При смене владельца автомобиля, а также при изменении информации об автомобиле и (или) о его владельце, незамедлительно обратиться к уполномоченному дилеру компании Naval для регистрации указанной информации в Карточке регистрации смены владельца, приведенной в данном руководстве.
- › Прохождение технического обслуживания позволит Вам управлять автомобилем с большей уверенностью и спокойствием.
 - › Техническое обслуживание позволит Вам снизить затраты на эксплуатацию автомобиля.
 - › Техническое обслуживание позволит Вам увеличить срок службы автомобиля.

При проведении технического обслуживания возможно оценить состояние и осуществить необходимый профилактический ремонт комплектующих и, тем самым, предотвратить возможные серьезные проблемы. Это позволит Вам уверенно пользоваться автомобилем до следующего планового посещения автосервиса.

Тормозные колодки, шины, а также некоторые другие компоненты автомобиля в процессе работы подвергаются износу и утрачивают свои эксплуатационные качества.

Дальнейшее использование деталей и компонентов, достигших предела износа, может послужить причиной возникновения неполадок и даже привести к ДТП. Поэтому необходимо своевременно проходить плановое техническое обслуживание.

- › Техническое обслуживание позволит Вам уменьшить количество проблем, связанных с ремонтом автомобиля.

Необходимость проведения технического обслуживания

Техническое обслуживание позволяет диагностировать текущее состояние Вашего автомобиля.

В процессе эксплуатации все детали автомобиля неизбежно подвергаются износу.

Для гарантирования безопасности вождения автомобиля необходимо своевременно проходить плановое техническое обслуживание, надлежащим образом осуществлять обслуживание и ремонт. Это позволит Вашему автомобилю максимально долго сохранять

Ежедневный осмотр и уход

При каждодневной эксплуатации автомобиля его владелец должен проводить осмотр и уход за автомобилем. Объем и периодичность осмотра и ухода за автомобилем определяются его владельцем на основании пробега автомобиля, времени эксплуатации, а также оценивая его состояние в процессе движения. Рекомендуется осмотр и уход за автомобилем производить перед поездкой на длительные расстояния, а также во время мытья или заправки автомобиля.

Меры безопасности при подготовке и требования к месту проведения технического осмотра автомобиля:

- › Запрещается производить осмотр в тех местах, где при этом создается помеха движению пешеходов или транспорта.
- › Не производите осмотр на наклонной местности, т. к. автомобиль может сдвинуться с места, что создаст опасность получения травмы.
- › Во избежание случайного получения травмы начинайте осмотр только после полного прекращения вращения колес и постановки автомобиля на стояночный тормоз.

Меры безопасности при осмотре моторного отсека автомобиля:

- › Не производите осмотр при работающем двигателе — это очень опасно.
- › Запрещается производить осмотр при включенном зажигании — это может привести к травмам.

- › Во избежание ожога не прикасайтесь к выхлопной трубе и радиатору сразу после выключения двигателя.
- › Во избежание возгорания запрещается помещать посторонние предметы в моторный отсек, в особенности бумагу, ткань и прочие легковоспламеняющиеся материалы.
- › Во избежание возникновения неполадок запрещается отсоединять шланги и провода.

Объекты проверки и порядок осмотра

1. Откройте капот (отсек двигателя)
 - › уровень тормозной жидкости,
 - › уровень масла в двигателе,
 - › уровень охлаждающей жидкости,
 - › уровень омывающей жидкости.
2. Периферия автомобиля
 - › давление в шинах,
 - › трещины, повреждения шин,
 - › глубина протектора шин, чрезмерный износ,
 - › загрязнения, повреждения осветительных приборов.
3. На месте водителя
 - › функционирование стояночного тормоза,
 - › работа двигателя,
 - › работа педали тормоза,
 - › подача омывающей жидкости,

- › работа стеклоочистителей,
 - › работа системы освещения и указателей поворота.
4. Во время движения
- › работа тормозной системы,
 - › работа двигателя на низкой скорости и при ускорении,
 - › проверка неполадок, обнаруженных в предыдущий день.

Плановое техническое обслуживание автомобиля

Расходы по доставке транспортного средства, при отсутствии возможности доступа к автомобилю эвакуатора, в частности, по причине отсутствия автомобильной дороги и/или дороги с твердым покрытием, а также расходы по доставке ж/д транспортом, с преодолением водной преграды (паром), авиа доставке и доставке специальной техникой повышенной проходимости, оплачиваются непосредственно Владелец (доверенным лицом) исполнителю услуг по доставке.

Владелец автомобиля должен проводить плановое техническое обслуживание автомобиля в строгом соответствии со сроками и в объеме, указанными в «Графике планового технического обслуживания», приведенном в данном руководстве.

Во избежание возникновения непредвиденного ущерба, а также в целях сохранения гарантийного обслуживания автомобиля для прохождения планового технического обслуживания, об-

ращайтесь только в сервисные центры компании Haval.

После проведения планового технического обслуживания работники сервисного центра компании Haval должны поставить соответствующие отметки в талоне технического обслуживания и заверить их печатью сервисного центра компании Haval.

Бонус предоставляемый владельцам автомобилей компанией Haval

Программа «Помощь на дороге».

В любое время суток владелец автомобиля может позвонить по телефону информационного центра Haval (звонок бесплатный) и специалисты компании окажут помощь в кратчайшие сроки. Подробные условия и содержание программы Вы можете узнать на сайте компании <http://haval.ru>.



Регистрационная карточка с информацией об автомобиле

Первый экземпляр хранится у дилера

Информация о владельце

ФИО владельца/наименование компании:

Номер удостоверения личности / идентификационный код компании:

Стационарный телефон:

Мобильный телефон:

Адрес электронной почты:

Почтовый индекс:

Полный адрес:

Информация об автомобиле

Модель:

Идентификационный номер (VIN-код):

Номер двигателя / модель электродвигателя:

Цвет:

Комплектация:

Дата выпуска:

Дата передачи автомобиля:

Подпись дилера

Подпись владельца

Подпись/печать:

Дата:

Подпись/печать:

Дата:

7

Гарантийное обслуживание



Регистрационная карточка с информацией об автомобиле

Второй экземпляр остается в Руководстве

Информация о владельце

ФИО владельца/наименование компании:

Номер удостоверения личности / идентификационный код компании:

Стационарный телефон:

Мобильный телефон:

Адрес электронной почты:

Почтовый индекс:

Полный адрес:

Информация об автомобиле

Модель:

Идентификационный номер (VIN-код):

Номер двигателя / модель электродвигателя:

Цвет:

Комплектация:

Дата выпуска:

Дата передачи автомобиля:

Подпись дилера

Подпись владельца

Подпись/печать:

Дата:

Подпись/печать:

Дата:



Карточка регистрации смены владельца

Первый экземпляр: остается в сервисном центре

Информация о владельце
ФИО владельца/наименование компании:
Номер удостоверения личности / идентификационный код компании:
Стационарный телефон:
Мобильный телефон:
Адрес электронной почты:
Почтовый индекс:
Полный адрес:

Информация об автомобиле
Модель:
Идентификационный номер (VIN-код):
Номер двигателя / модель электродвигателя:
Цвет:
Регистрационный знак:
Пробег:
<input type="checkbox"/> Смена владельца <input type="checkbox"/> Смена адреса <input type="checkbox"/> Дополнительная выдача

Подпись дилера	Подпись представителя сервисного центра:
Подпись прежнего владельца:	Печать сервисного центра:
Подпись нового владельца:	
Дата:	Дата:





Карточка регистрации смены владельца

Второй экземпляр остается в Руководстве

Информация о владельце

ФИО владельца/наименование компании:

Номер удостоверения личности / идентификационный код компании:

Стационарный телефон:

Мобильный телефон:

Адрес электронной почты:

Почтовый индекс:

Полный адрес:

Информация об автомобиле

Модель:

Идентификационный номер (VIN-код):

Номер двигателя / модель электродвигателя:

Цвет:

Регистрационный знак:

Пробег:

Смена владельца Смена адреса Дополнительная выдача

Подпись дилера

Подпись представителя
сервисного центра:

Подпись прежнего владельца:

Печать сервисного центра:

Подпись нового владельца:

Дата:

Дата:





Карточка замены одометра

Если одометр вышел из строя, немедленно обратитесь в авторизованный сервисный центр по поводу его замены.

Отметка о замене одометра	
Дата замены:	
Показания старого одометра (км):	
Показания нового одометра (км):	
Наименование сервисного центра:	
Печать сервисного центра:	Дополнительные сведения:

Отметка о замене одометра	
Дата замены:	
Показания старого одометра (км):	
Показания нового одометра (км):	
Наименование сервисного центра:	
Печать сервисного центра:	Дополнительные сведения:

Отметка о замене одометра	
Дата замены:	
Показания старого одометра (км):	
Показания нового одометра (км):	
Наименование сервисного центра:	
Печать сервисного центра:	Дополнительные сведения:

Перед передачей автомобиля
владельцу была выполнена
предпродажная подготовка

Печать и подпись официального
дилера Компании Хавейл

8

Программа сервисной поддержки постгарантийного обслуживания

Программа сервисной поддержки постгарантийного обслуживания 330

Программа сервисной поддержки постгарантийного обслуживания

Компания «Хавейл Мотор Рус» предоставляет Вам дополнительную привилегию в виде Программы сервисной поддержки постгарантийного обслуживания Вашего автомобиля HAVAL без дополнительных расходов с Вашей стороны. Программа сервисной поддержки постгарантийного обслуживания вашего автомобиля HAVAL включает работы по ремонту и/или замене компонентов и агрегатов автомобиля (с учетом изложенных ограничений гарантии на новый автомобиль, указанных в Руководстве по эксплуатации), и действует с окончания основной гарантии в течение 24 месяцев или по достижению пробега 150 000 км. Предоставление настоящей программы не является продлением гарантии.

Воспользоваться настоящей программой сервисной поддержки Вы можете в любом официальном дилерском центре HAVAL.

Покрытие программы сервисной поддержки постгарантийного обслуживания:

Двигатель	Турбонагнетатель/турбокомпрессор, дроссельная заслонка, впускной коллектор, выпускной коллектор, помпа системы охлаждения, насос масляный двигателя, клапаны, блок цилиндров, головка блока цилиндров, клапанная крышка, масляный поддон, маховик, поршни;
Трансмиссия	Механизм переключения коробки передач, задний мост, корпус раздаточной коробки, муфта включения заднего привода, шестерни, валы, механическая коробка переключения передач, автоматическая коробка переключения передач, приводные валы, карданный вал;
Рулевое управление	Рулевая колонка, рулевая рейка;
Система безопасности	Подушки безопасности, преднатяжители ремней безопасности;
Блоки управления	Блок управления двигателем (ECU), блок управления трансмиссией (TCU), блок управления мультимедиа (HUT), модуль управления полным приводом (TOD), модуль управления бесключевым доступом (PEPS), контроллер кузова (BCM), блок управления межавтомобильной связи (T- box), Блок управления фронтальной камеры (IFC), панель приборов;
Тормозная система	Суппорты, тормозные цилиндры, Вакуумный усилитель;

9

Технические данные

Идентификация автомобиля	332
Параметры автомобиля	334

Идентификация автомобиля

Оснащение автомобиля

Обратите внимание на то, что в настоящем руководстве описывается стандартное оборудование, оборудование, входящее в комплектацию согласно национальным стандартам, а также специальное оборудование, предназначенное для конкретной модели автомобиля. Поэтому некоторые виды и функции оборудования, описанные в настоящем руководстве, могут не входить в комплектацию вашего автомобиля или использоваться в автомобилях, выпускаемых только для определенных рынков. Информацию о комплектации вашего автомобиля вы можете найти в документах, предоставленных при его покупке, или запросить ее у авторизованного дилера.

Идентификационный номер автомобиля

Идентификационный номер автомобиля (VIN) — это уникальный идентификационный код транспортного средства, который располагается в следующих местах:

- › Слева на верхней части приборной панели.

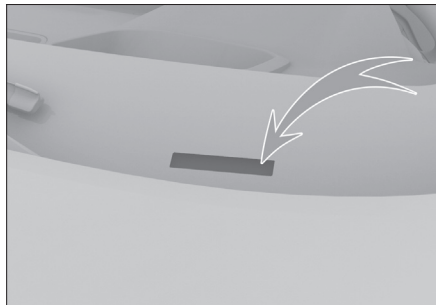

82D7D0B26208

- › На передней монтажной поперечной балке правого переднего сиденья.



0613E6EF0077

- › На табличке с указанием данных автомобиля под замком на центральной стойке кузова.



2CFE55813603

i Полезная информация

Информацию об идентификационном номере автомобиля можно считать из электронного блока управления, подключив диагностический тестер к диагностическому разъему автомобиля.

Номер двигателя

GW4G15K

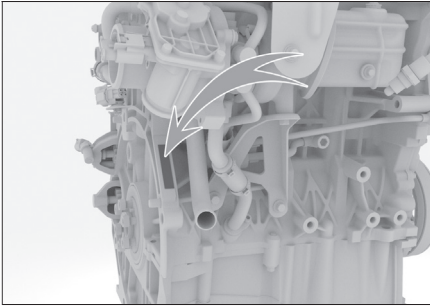

C562BF55C55B

Номер двигателя выгравирован на блоке цилиндров в месте, показанном на рисунке.

Полезная информация

Для удобства проверки на поверхности маслоохладителя двигателя наклеена этикетка с типом и номером двигателя.

GW4B15D

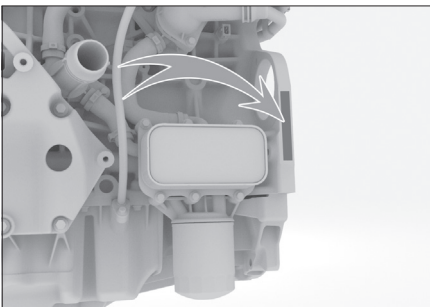

18FFD96A28A1

Номер двигателя выгравирован на блоке цилиндров в месте, показанном на рисунке.

Полезная информация

Для удобства считывания модель и номер двигателя также указаны в передней части двигателя на наклейке на крышке привода газораспределительного механизма.

Параметры автомобиля

Основные параметры

Габаритные размеры, масса, расход топлива, экологический класс, максимальная скорость автомобиля и другие основные параметры указываются в документах, предоставляемых вместе с автомобилем.

Внимание

Все параметры, указанные в настоящем руководстве, кроме специально отмеченных или отдельно перечисленных, относятся к моделям в стандартной комплектации. Некоторые параметры автомобилей со специальным оборудованием и автомобилей, произведенных для других стран, могут отличаться от указанных. Следует ориентироваться на параметры, указанные в документах, поставляемых вместе с автомобилем.

Динамические параметры

Двигатель

Модель	Тип	Максимальная полезная мощность/ обороты (кВт/об/мин)	Максимальный полезный крутящий момент/обороты (Н•м / об/мин)	Максимальный преодолеваемый подъем (%)
GW4G15K	Бензиновый двигатель с турбонаддувом	105/5600–6000	210/2000–4400	30
GW4B15D	Бензиновый двигатель с турбонаддувом	110/5500–6000	230/1500–4000	50

Технические характеристики шин

Параметр		Данные
Спецификация	Стандартные шины	215/60 R17 96H 225/55 R18 98V
	Запасное колесо	T135/90 R17 104M
Давление в шинах		См. наклейку с указанием давления в шинах на центральной стойке со стороны водителя
Цепи противоскольжения	Спецификация	Цепи противоскольжения из термопластичного полиуретана (ТПУ) толщиной не более 15 мм / Стальные цепи противоскольжения из стали толщиной не более 12 мм
	Место установки	Передние колеса

Параметры колес

Параметр		Данные
Параметры динамической балансировки	Односторонняя (г)	≤8
	Двусторонняя (суммарно) [г]	≤15

Параметры автомобиля

Параметр			Данные
Углы установки колес	Задние колеса	Развал задних колес	Передний и задний привод: $-1^{\circ}30' \pm 30'$ (отклонение $\leq 30'$) Полный привод: $-0^{\circ}56' \pm 30'$ (боковое отклонение $\leq 30'$)
		Схождение задних колес	Передний и задний привод: $0^{\circ}7' \pm 15'$ (отклонение $\leq 15'$) Полный привод: $0^{\circ}6' \pm 15'$ (отклонение $\leq 10'$)
	Передние колеса	Продольный наклон шкворня	$3^{\circ}30' \pm 45'$ (отклонение $\leq 45'$)
		Развал передних колес	$-0^{\circ}30' \pm 45'$ (отклонение $\leq 45'$)
		Схождение передних колес	$0^{\circ}6' \pm 5'$ (отклонение $\leq 5'$)
		Боковой наклон шкворня	$11^{\circ}9' \pm 45'$ (справочное значение)

Параметры тормозного устройства

Параметр		Данные
Педаль тормоза	Свободный ход [мм]	4~7
Передние тормозные колодки (фрикционные накладки)	Минимально допустимая толщина (мм)	2
Задние тормозные колодки (фрикционные накладки)	Минимально допустимая толщина (мм)	2
Передние тормозные диски	Минимально допустимая толщина (мм)	20
Задние тормозные диски	Минимально допустимая толщина (мм)	10

Параметры автомобиля

Параметры масел и жидкостей

Моторное масло

Тип масла для двигателя GW4G15K

Для обеспечения работоспособности и долговечности двигателя следует использовать рекомендованное заводом-изготовителем оригинальное полностью синтетическое моторное масло. Если оригинальное моторное масло невозможно купить в вашем регионе, рекомендуется использовать следующие моторные масла:

Если вы используете масло стандарта API (Американский институт нефти), рекомендуем применять моторное масло с низким содержанием золы:

Параметр	Данные	
Температура окружающей среды	от -30 °C и выше	Более низкая температура
Класс качества	SN и выше	SN и выше
Класс вязкости	5W-30	0W-30

Масла стандарта ACEA (Европейской ассоциации автопроизводителей): рекомендуется использовать полностью синтетическое моторное масло:

- › Если температуры в вашем регионе выше -30°C, следует использовать полностью синтетическое моторное масло C2 5W-30.
- › Если в вашем регионе более низкие температуры, следует использовать полностью синтетическое моторное масло C2 0W-30.

Технические характеристики моторного масла GW4B15D

Для обеспечения работоспособности и долговечности двигателя следует использовать рекомендованное заводом-изготовителем оригинальное полностью синтетическое моторное масло. Если оригинальное моторное масло невозможно купить в вашем регионе, рекомендуется использовать следующие моторные масла:

- › Если предпочтительными являются масла стандарта API (Американского института нефти), используйте полностью синтетическое моторное масло SP 0W-20 со средней и низкой зольностью.
- › Масла стандарта ACEA (Европейской ассоциации автопроизводителей): рекомендуется использовать полностью синтетическое моторное масло C5 0W-20.

Объем моторного масла

Модель двигателя	Объем [л] (справочное значение)	
	При замене масла и фильтра	При замене только моторного масла
GW4G15K	3,8±0,1	3,3±0,1
GW4B15D	4,0±0,1	3,7±0,1

Другие масла и жидкости

Типы смазочных материалов и технических жидкостей	Спецификация	Объем [л] (справочное значение)
Трансмиссионное масло для АКПП	Shell Spirax S5 DCT 11	5,6±0,1
Трансмиссионное масло для МКПП	GL-4 75W-80	2,2±0,1
Охлаждающая жидкость	Этиленгликоль-45 (регионы с холодным климатом)	6,2±0,5 (для автомобилей с механической коробкой передач и двигателем GW4G15K) 6,7±0,5 (для автомобилей с автоматической коробкой передач и двигателем GW4G15K) 7,6±0,5 (для моделей с двигателем GW4B15D)
Жидкость омывателя стекол	--	4,5±0,2
Тормозная жидкость	Синтетическая тормозная жидкость DOT4	0,72±0,1
Масло для узла «умного» управления крутящим моментом	Halbot 311	0,74±0,02
Трансмиссионное масло для заднего главного редуктора	DUAL 9 FE 75W-90 GL-5 75W-90	1,3±0,1

Полезная информация

Приведенные выше объемы являются расчетными. Фактическое применение может отличаться в зависимости от продукта, оборудования и климата.

Параметры сидений

Параметр		Данные
Расположение направляющих сиденья		40 мм вперед от крайнего заднего положения
Конструктивный угол наклона спинки	Передние сиденья	22°
	Задние сиденья	27°
Стандартный угол наклона спинки	Передние сиденья	20°~27°
	Задние сиденья	27°

10

Указатель

Алфавитный указатель 340

А

Адаптивный круиз-контроль [164](#)

Аккумуляторная батарея [273](#)

Антиблокировочная тормозная система [173](#)

Б

Беспроводное зарядное устройство для мобильного телефона [76](#)

Блокировка от детей [27](#)

Бортовая система диагностики [176](#)

Буксировка [254](#)

В

Внутреннее зеркало заднего вида

Внутреннее зеркало заднего вида с автоматическим управлением функцией затемнения [49](#)

Внутреннее зеркало заднего вида с ручным управлением функцией затемнения [49](#)

Выключатель зажигания [100](#)

Д

Дверь багажного отделения

Аварийная разблокировка двери багажного отделения [26](#)

Дверь багажного отделения с ручным открыванием/закрыванием [25](#)

Детская удерживающая система [233](#)

Динамические параметры [334](#)

Ж

Жидкость для охлаждения двигателя [272](#)

Жидкость омывателя ветрового стекла [272](#)

З

Замена колеса [245](#)

Замки дверей

Аварийная блокировка [24](#)

Блокировка и разблокировка кнопками ключа [23](#)

Блокировка и разблокировка кнопкой центрального управления [23](#)

Блокировка и разблокировка механическим ключом [24](#)

Блокировка и разблокировка с помощью интеллектуальной системы доступа в автомобиль [22](#)

Разблокировка при помощи внутренней ручки [23](#)

Запасное колесо [243](#)

Заправка топливом [37](#)

Запуск двигателя от аккумуляторной батареи другого автомобиля [250](#)

Запуск и выключение двигателя [102](#)

И

Идентификационный номер автомобиля [332](#)

Индикаторы [196](#)

Интеллектуальная система помощи водителю Smart Cruise [164](#)

К

- Капот [39](#)
- Каталитический нейтрализатор [177](#)
- Кислородный датчик [177](#)
- Ключи [18](#)
- Косметическое зеркало [78](#)

Л

- Люк
 - Открывание и закрывание люка [33](#)
 - Открывание и закрывание солнцезащитного козырька [34](#)

М

- Механическая коробка передач [109](#)
- Моторное масло [270](#)
- Моторный отсек [270](#)

Н

- Наружные зеркала заднего вида [49](#)

О

- Отделение для хранения [79](#)
- Отделения для бутылок [81](#)

П

- Параметры масел и жидкостей [336](#)
- Параметры сидений [338](#)
- Перегрев двигателя [252](#)
- Переключатель стеклоподъемников [29](#)
- Период обкатки [98](#)

- Подголовники [41](#)
- Подушки безопасности
 - Боковые подушки безопасности [230](#)
 - Фронтальные подушки безопасности [228](#)
 - Шторки безопасности [231](#)

- Приборная панель
 - Виртуальная приборная панель [188](#)

- Предохранители [278](#)

- Противоугонная система автомобиля [238](#)

Р

- Радиатор, вентилятор [273](#)
- Регулировка яркости подсветки приборной панели [61](#)
- Режимы управления автомобилем [117](#)
- Режимы усилителя рулевого управления [119](#)
- Рейлинги [54](#)
- Ремни безопасности [222](#)
- Рулевое колесо [52](#)

С

- Световые индикаторы [196](#)
- Сигнал экстренного торможения [60](#)

Сиденья

- Настройки сидений [47](#)
- Обогрев сидений заднего ряда [45](#)
- Подлокотник задних сидений [45](#)
- Регулировка сидений заднего ряда [44](#)
- Сиденья переднего ряда с ручной регулировкой [43](#)
- Сиденья переднего ряда с электроприводом [42](#)

Система вызова экстренных служб [260](#)

Система климат-контроля [68](#)

Система контроля давления в шинах [134](#)

Система контроля тягового усилия [175](#)

Система контроля усталости водителя [136](#)

Система помощи при парковке

- Камера заднего вида [125](#)
- Настройки системы помощи при парковке [122](#)
- Парковочный радар [124](#)
- Радар системы предупреждения столкновений [124](#)
- Система автоматической парковки [128](#)
- Система кругового обзора [125](#)

Система помощи при трогании на подъеме [175](#)

Система помощи при экстренном торможении [174](#)

Система предотвращения опрокидывания [174](#)

Система предотвращения повторных столкновений [174](#)

Система прекращения подачи топлива при столкновении [240](#)

Система проекционного дисплея [179](#)

Солнцезащитные козырьки [78](#)

Т

Тормозная жидкость [271](#)

Точки крепления детских кресел [234](#)

Турбокомпрессор [178](#)

У

Управление освещением

- Аварийная световая сигнализация [61](#)
- Боковые потолочные плафоны [62](#)
- Дневные ходовые огни [60](#)
- Комбинированный переключатель управления освещением [58](#)
- Освещение салона [56](#)
- Регулировка высоты света фар [61](#)
- Функция отсроченного выключения фар [60](#)
- Центральный потолочный плафон [62](#)

Управление стеклоочистителями

- Автоматический режим стеклоочистителя [63](#)

Уровни рабочих жидкостей и масел [268](#)

Устройство контроля выбросов картерных газов [178](#)

Уход за кузовом [284](#)

Уход за люком [283](#)

Уход за салоном [286](#)

Уход за шинами [281](#)

Э

Электромеханический стояночный
тормоз [105](#)

Электронная система контроля
устойчивости [176](#)

Электронная система распределения
тормозных усилий [174](#)

Электророзетки [82](#)

