

POER

Руководство по эксплуатации

Руководство по эксплуатации

POER

Чем лучше Вы будете знать свой автомобиль, тем больше радости и комфорта принесет Вам его использование. Именно поэтому:

Перед началом использования автомобиля внимательно ознакомьтесь с настоящим руководством. Здесь Вы найдете важную информацию об эксплуатации автомобиля и благодаря этому сможете в полной мере использовать все его технические преимущества. Кроме того, Вы получите полезную информацию об уходе за Вашим автомобилем, о безопасном вождении, а также о безопасности дорожного движения.

От всего сердца желаем Вам приятных и безопасных поездок!

26/09/2024

Общие сведения

Включает в себя инструкции по пользованию руководством, пояснения к условным обозначениям.

Оснащение автомобиля

Обратите внимание на то, что в настоящем руководстве описывается стандартное оборудование данной серии автомобилей, оборудование, входящее в комплектацию согласно национальным стандартам, а также специальное оборудование, предназначенное для конкретной модели автомобиля. Поэтому некоторые виды и функции оборудования, описанные в настоящем руководстве, могут не входить в комплектацию Вашего автомобиля или использоваться в автомобилях, выпускаемых только для определенных рынков. Информацию о комплектации Вашего автомобиля Вы можете найти в документах, предоставленных при его покупке, или запросить ее у авторизованного дилера.

Комплектующие, запасные части и аксессуары

На сегодняшний день у владельцев автомобилей есть возможность приобретать не только оригинальные запасные части, но также запасные части и комплектующие от других производителей, которые подходят для данной модели автомобиля. Использование неоригинальных запасных частей и комплектующих, даже если они прошли сертификацию в соответствующих государственных/региональных органах, может отрицательно сказаться на безопасности автомобиля. Компания Great Wall не несет никакой ответственности и не предоставляет никаких гарантий в отношении неоригинальных запасных частей и комплектующих, установленных на автомобиль.

Переоборудовать автомобиль с использованием неоригинальных компонентов запрещается. Переоборудование с использованием неоригинальных комплектующих может повлиять на эксплуатационные характеристики, безопасность или срок службы автомобиля, а также привести к нарушению требований законодательства. Кроме того, если причиной неисправностей и проблем с функционированием автомобиля стало его переоборудование, гарантия качества на автомобиль не распространяется. Запрещается переоборудовать подвеску, тормозную систему и другие системы автомобиля. Это может негативно повлиять на безопасность вождения.

Запрещается вносить изменения в блоки предохранителей, так как это может негативно повлиять на работу электрооборудования автомобиля.

Внесение изменений в электронные компоненты, программное обеспечение и электропроводку может повлиять на их функциональность, а также на работу других компонентов, в частности систем безопасности. Это, в свою очередь, повлияет на безопасность эксплуатации автомобиля и увеличит риск возникновения аварии или получения травм. По этой причине запрещается вносить изменения в проводку, электронные компоненты и программное обеспечение.

Актуальность настоящего руководства

Вся информация, представленная в настоящем руководстве, является актуальной на момент его выпуска. Однако, поскольку мы непрерывно совершенствуем нашу продукцию, мы оставляем за собой право обновлять содержащиеся в нем сведения без дополнительного уведомления.

Оборудование, описанное в руководстве и изображенное на иллюстрациях, может отличаться от представленного в Вашем автомобиле.

Представленные в настоящем руководстве изображения дисплеев (включая картинки, значки, текст и т. д.) предназначены только для иллюстрации. Отображаемая на дисплее информация может отличаться в зависимости от комплектации автомобиля, версии программного обеспечения, используемых тем и настроек. Руководствуйтесь фактической комплектацией Вашего автомобиля.

Условные обозначения

Предупреждение

Обозначает предупреждающую информацию, требующую особого внимания.

Ее игнорирование может привести к серьезным травмам и летальному исходу. Такие предупреждения информируют о том, какие действия следует или не следует предпринимать, чтобы снизить риск нанесения травм себе и окружающим.

Внимание

Обозначает информацию о мерах предосторожности.

Игнорирование таких мер предосторожности может привести к повреждению автомобиля или его оборудования. Такие предупреждения информируют о том, какие действия следует или не следует предпринимать, чтобы предотвратить или снизить риск повреждения автомобиля и его оборудования.

Уведомление

Обозначает рекомендации.

Содержит вспомогательную информацию, которая может быть Вам полезна.

стр. X)

Таким образом обозначаются номера страниц, на которых можно ознакомиться с дополнительной информацией по тому или иному вопросу.

Меры предосторожности

Предупреждение

Общие меры предосторожности при управлении автомобилем:

› Трезвое вождение: алкоголь, наркотики, лекарственные препараты или анестетики замедляют реакцию водителя, ухудшают способность к оценке ситуации и координацию, что может привести к потере контроля над транспортным средством и стать причиной серьезной аварии.

- › Осторожное вождение: в процессе управления автомобилем следует проявлять особую осторожность. Всегда обращайтесь внимание на ошибочные действия других водителей или пешеходов на проезжей части, чтобы своевременно принимать решения и предотвращать аварии.
- › Внимательное вождение: водителю следует сосредоточить все свое внимание на управлении автомобилем. Любые действия, отвлекающие водителя, такие как регулировка кнопок управления, разговор по мобильному телефону или чтение, могут привести к столкновению и подвергают Вас, пассажиров и окружающих людей угрозе получения серьезной травмы или смерти.

Предупреждение

Не оставляйте детей, людей с ограниченными возможностями или домашних животных в автомобиле без присмотра.

- › Дети, люди с ограниченными возможностями или домашние животные не могут самостоятельно покинуть автомобиль и не в состоянии оказать себе помощь. В различных климатических условиях температура внутри автомобиля может быть очень высокой или очень низкой, что может легко привести к травмам или даже летальному исходу.
- › Если дети или домашние животные имеют доступ к ключам, они могут привести автомобиль в движение, а также создать опасность для себя и других участников дорожного движения, например, запустив двигатель, отпустив стояночный тормоз, переключив передачу, открыв двери или окна.

Экстерьер автомобиля

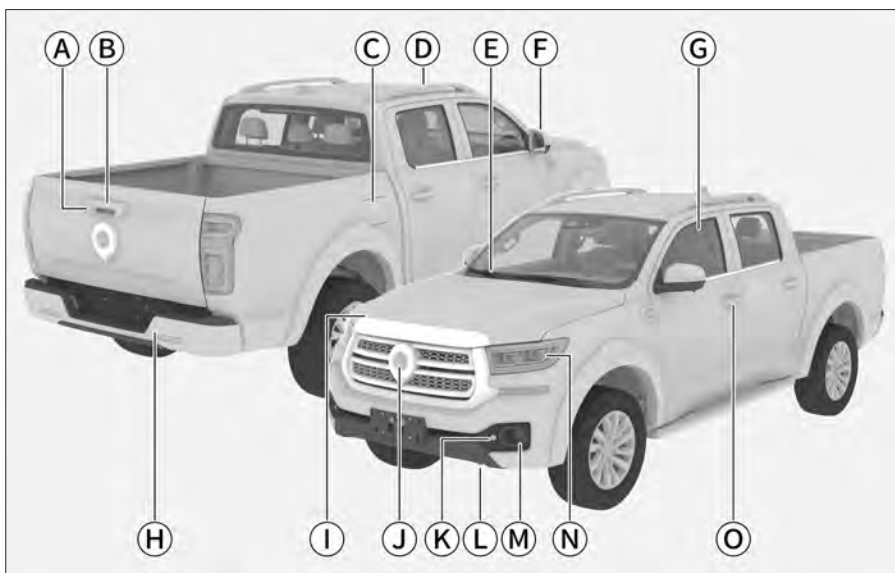

82CE187D8D91

- Ⓐ Камера:
Система кругового обзора 137
- Ⓑ Ручка заднего борта 29
- Ⓒ Дверца топливозаправочной горловины 41
- Ⓓ Рейлинги 56
- Ⓔ Автоматический очиститель ветрового стекла 66
- Ⓕ Наружное зеркало заднего вида 50
- Ⓖ Окно 35
- Ⓗ Система предупреждения об угрозе столкновения 135
- Ⓘ Капот 39
- Ⓝ Камера:
Система кругового обзора 137
- Ⓚ Система предупреждения об угрозе столкновения 135
- Ⓛ Передний буксировочный крюк 280
- Ⓜ Противотуманная фара 59
- Ⓝ Передняя комбинированная фара 59
- Ⓞ Замок двери 24

i Уведомление

Внешний вид некоторых моделей может незначительно отличаться от изображения. Ориентируйтесь на фактическую комплектацию Вашего автомобиля.

Интерьер салона

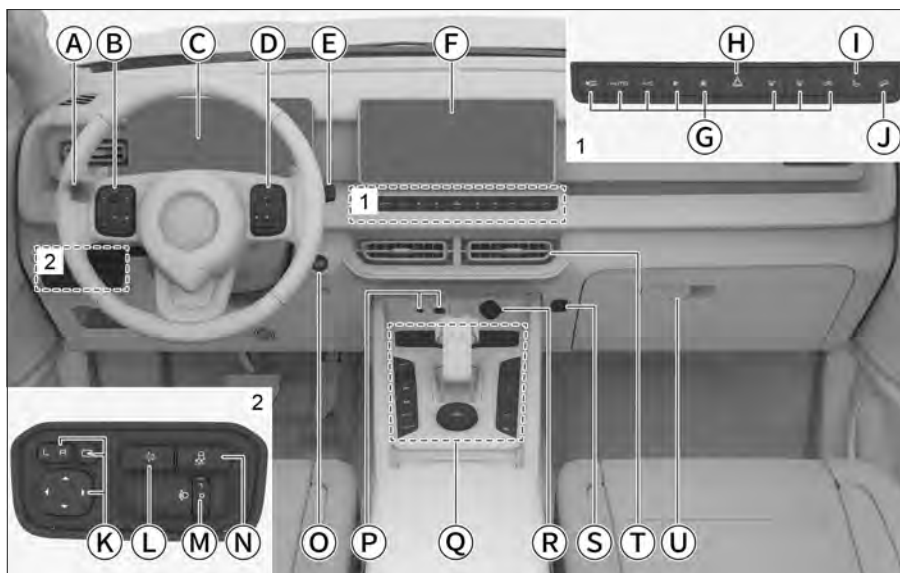

33E25B0EE813

- Ⓐ Комбинированный переключатель управления освещением 59
- Ⓑ Кнопки на левой стороне рулевого колеса:
Мультимедийная система 213
Интеллектуальные системы помощи при вождении 149
- Ⓒ Комбинация приборов 193
Индикаторы комбинации приборов 200
- Ⓓ Кнопки на правой стороне рулевого колеса:
Настройки комбинации приборов 195
- Ⓔ Комбинированный переключатель стеклоочистителей 66
- Ⓕ Дисплей мультимедийной системы 220
- Ⓖ Кнопки управления системой климат-контроля 74
- Ⓗ Кнопка аварийной световой сигнализации 64
- Ⓘ Кнопка настройки сидений 44
- Ⓝ Кнопка системы помощи при движении на спуске 181
- Ⓚ Кнопка управления наружными зеркалами заднего вида 51
- Ⓛ Кнопка регенерации DPF 188
- Ⓜ Регулятор корректора фар 64
- Ⓝ Кнопка электронной системы стабилизации 182
- Ⓞ Выключатель питания/зажигания 109
- Ⓟ USB-порт (мультимедиа) 217

- USB-порт (питание) 86
- ⓐ Кнопки панели управления на центральной консоли 9
- ⓑ Дополнительный разъем питания (12 В) 86
- ⓒ Крючок 86
- ⓓ Дефлекторы системы климат-контроля 78
- ⓔ Отделение для хранения 84

Центральная консоль



3702732416B0

- Ⓐ USB-порт (мультимедиа) 217
USB-порт (питание) 86
- Ⓑ Система беспроводной зарядки мобильного телефона 80
- Ⓒ Выключатель питания 12 В (1) 86
- Ⓓ Выключатель стояночного тормоза 114
- Ⓔ Кнопка функции автоматического удержания автомобиля на месте 115
- Ⓕ Выключатель питания 12 В (2) 86
- Ⓖ Выключатель питания 12 В (3) 86
- ⓓ Дополнительный разъем питания (12 В) 86
- ⓓ Рычаг селектора переключения передач 119
- ⓓ Кнопка блокировки заднего дифференциала 131
- ⓓ Кнопка 4L 126
- ⓓ Кнопка системы кругового обзора 137
- ⓓ Переключатель режимов вождения 126



Содержание

Эксплуатация

Ключи	20	Открытие и закрытие двери грузового отсека	29
Информация о ключах	20	Подножка двери грузового отсека.....	30
Описание кнопок на ключе.....	21	Открывание и закрывание крышки (плоского типа).....	31
Замена элемента питания ключа.....	22	О перевозимых грузах.....	33
Замки дверей.....	24	Окна	35
Блокировка и разблокировка с помощью интеллектуальной системы доступа.....	24	Настройка стеклоподъемников.....	35
Блокировка и разблокировка ключом.....	25	Блок переключателей стеклоподъемников на двери водителя.....	35
Блокировка и разблокировка кнопкой центрального замка	25	Переключатели стеклоподъемников дверей пассажиров.....	37
Разблокировка при помощи внутренней ручки	26	Функция защиты от перегрева...37	
Блокировка и разблокировка механическим ключом.....	26	Функция задержки.....	37
Аварийная блокировка	26	Функция защиты от заземления.....	37
Детский замок.....	27	Сброс программы управления стеклоподъемниками	38
Автоматическая повторная блокировка.....	28	Капот	39
Разблокировка дверей при выключении двигателя.....	28	Открывание крышки капота	39
Автоматическая блокировка во время движения.....	28	Закрывание крышки капота	39
Автоматическая разблокировка при столкновении	28	Заправка топливом	41
Грузовой отсек	29	Заправка топливом	41
		Информация о топливе.....	43
		Сиденья.....	44
		Подогрев/вентиляция передних сидений.....	44
		Подголовники.....	45
		Сиденье с ручной регулировкой.....	46

Регулировка сидений с электроприводом	48	Аварийная световая сигнализация.....	64
Регулировка сидений заднего ряда	49	Регулировка угла наклона фар...64	
Зеркала заднего вида	51	Освещение салона	64
Внутреннее зеркало заднего вида с ручным затемнением	51	Управление	
Салонное зеркало заднего вида с автоматической функцией затемнения	51	стеклоочистителями.....	66
Наружные зеркала заднего вида.....	52	Настройки очистителя и омывателя ветрового стекла	66
Обогрев наружных зеркал заднего вида.....	53	Автоматические стеклоочистители	66
Рулевое колесо	54	Обогрев щеток очистителя ветрового стекла	70
Регулировка рулевого колеса.....	54	Система климат-контроля	71
Обогрев рулевого колеса.....	54	Оснащение автомобиля.....	71
Напоминание о возврате рулевого колеса в нейтральное положение	55	Экран настроек системы климат-контроля.....	71
Звуковой сигнал.....	55	Панель управления системой климат-контроля.....	74
Рейлинги	56	Управление системой климат-контроля.....	76
Рейлинги	56	Дефлекторы системы климат-контроля.....	78
Управление освещением	58	Система беспроводной зарядки мобильного телефона	80
Настройки освещения	58	Система беспроводной зарядки мобильного телефона	80
Комбинированный переключатель управления освещением.....	59	Оснащение салона	83
Дневные ходовые огни	62	Солнцезащитный козырек	83
Вспомогательная подсветка передними противотуманными фарами	63	Косметическое зеркало	83
Аварийная сигнализация при экстренном торможении	63	Отделения для хранения.....	84
		Крючок.....	86
		Разъемы питания	86

Управление автомобилем

Правила управления автомобилем.....	92
Перед началом движения	92
Во время движения	93
Меры предосторожности для пассажиров.....	96
Остановка и стоянка автомобиля.....	97
Экономичное вождение.....	97
Рекомендации по управлению автомобилем в неблагоприятных условиях.....	99
Вождение в условиях тумана	99
Вождение в условиях дождя	99
Преодоление затопленного участка (брода)	100
Управление автомобилем в жаркое время года.....	101
Управление автомобилем в холодное время года.....	102
Рекомендации по управлению автомобилем в период обкатки	108
Шины	108
Тормозные колодки	108
Выключатель питания/зажигания.....	109
Переключение режимов питания.....	109
Разблокировка рулевой колонки.....	110
Запуск и выключение автомобиля.....	111
Запуск	111
Выключение автомобиля	112
Стояночный тормоз	114
Меры предосторожности.....	114
Электромеханический стояночный тормоз.....	114
Управление переключением передач	118
Описание режимов коробки передач	118
Переключение передач	119
Аварийная разблокировка передачи Р.....	121
Функция плавного старта.....	123
Запуск и остановка	123
Режимы усилителя рулевого управления.....	125
Режимы усилителя рулевого управления.....	125
Режимы вождения.....	126
Режимы вождения.....	126
Блокировка дифференциала	130
Общие сведения о блокировке дифференциала.....	130
Блокировка дифференциала заднего моста	131
Системы помощи при парковке..	133
Устройства обнаружения системы помощи при парковке.....	133

Система предупреждения об угрозе столкновения.....	135	Система адаптивного круиз-контроля.....	166
Камера заднего вида.....	136	Система интеллектуального круиз-контроля.....	172
Система кругового обзора.....	137	Системы помощи при вождении.....	179
Настройки систем помощи при парковке.....	139	Меры предосторожности при использовании систем помощи при вождении.....	179
Вид колеса.....	140	Антиблокировочная тормозная система.....	179
Вид колеса.....	140	Электронная система распределения тормозных усилий.....	180
Система контроля давления в шинах.....	142	Система помощи при экстренном торможении.....	180
Система контроля давления в шинах.....	142	Противобуксовочная система.....	180
Система контроля усталости водителя.....	144	Система предотвращения опрокидывания.....	181
Предупреждение об усталости водителя.....	144	Система смягчения вторичного столкновения.....	181
Система круиз-контроля.....	146	Система помощи при трогании на подъеме.....	181
Система круиз-контроля.....	146	Система помощи при движении на спуске.....	181
Интеллектуальные системы помощи при вождении.....	149	Электронная система стабилизации.....	182
Устройства обнаружения интеллектуальных систем помощи при вождении.....	149	Система динамической стабилизации.....	183
Система помощи при движении вперед.....	153	Система снижения токсичности отработавших газов.....	185
Система помощи при движении по полосе.....	157	Полезная информация.....	185
Система мониторинга слепых зон.....	160	Датчик кислорода.....	185
Система распознавания дорожных знаков.....	163		

Каталитический нейтрализатор.....	185	Меры предосторожности.....	214
Система рециркуляции отрабо- тавших газов.....	186	Использование.....	214
Турбокомпрессор.....	186	Радиоприемник.....	215
Система контроля паров топлива.....	186	USB-накопители.....	215
Система рециркуляции картерных газов.....	187	Bluetooth.....	215
Топливная система высокого давления.....	187	Центральный дисплей.....	216
Система диагностики автомобиля.....	187	Кнопки на рулевом колесе.....	216
Сажевый фильтр.....	187	Подключение внешних устройств.....	217
Бензиновый сажевый фильтр...191		Описание функций.....	219
Комбинация приборов.....	193	Строка состояния на дисплее мультимедийной системы.....	219
Общие сведения о комбинации приборов.....	193	Главный экран и меню.....	220
Кнопки на рулевом колесе.....	195	Панель быстрого доступа.....	221
Окно данных о поездке.....	196	Источники воспроизведения... 222	
Меню настроек.....	197	Вызов по Bluetooth.....	224
Интерфейс предупреждающих сообщений.....	198	Подключение мобильного телефона.....	226
Настройка цвета комбинации приборов.....	199	Системные настройки.....	228
Индикаторы комбинации приборов.....	200		
Индикаторы комбинации приборов.....	200		
Мультимедийная система		Безопасность	
Меры предосторожности.....	214	Ремни безопасности.....	234
		Меры предосторожности.....	234
		Правильное пристегивание рем- нем безопасности.....	236
		Ремни безопасности передних си- дений с преднатяжителями.....	236
		Использование трехточечных ремней безопасности.....	238
		Использование трехточечного ремня безопасности централь- ного сиденья заднего ряда.....	238

Подушки безопасности	240
Меры предосторожности.....	240
Расположение подушек безопасности	241
Фронтальные подушки безопасности	241
Боковые подушки безопасности.....	244
Шторки безопасности.....	245
Детские удерживающие системы..	247
Указания по безопасной эксплуатации детских кресел.....	247
Точки крепления детских кресел.....	248
Рекомендуемые типы детских кресел	249
Установка детского автокресла.....	250
Противоугонная система автомобиля	254
Описание системы.....	254
Использование.....	254
Система отсечки топлива при столкновении	256
Система отсечки топлива при столкновении.....	256
Регистратор данных о событиях.	257
Описание системы.....	257
Считывание данных.....	257
Раскрытие данных	259

Аварийные ситуации

Комплект бортового инструмента.....	262
Размещение бортового инструмента.....	262
Подъем автомобиля	264
Точки подъема автомобиля.....	264
Запасное колесо.....	265
Место размещения.....	265
Метод извлечения и размещения.....	265
Замена колеса	267
Признаки повреждения шин ...	267
Подготовка к замене колеса	267
Установка запасного колеса	268
Действия в случае аварии.....	272
Действия при дорожно-транспортном происшествии	272
Действия при застревании автомобиля	272
Запуск двигателя от аккумуляторной батареи другого автомобиля	274
Признаки низкого заряда аккумуляторной батареи.....	274
Способы запуска двигателя от аккумуляторной батареи другого автомобиля	274
Перегрев двигателя	277
Перегрев двигателя	277
Буксировка	279

Буксировка с помощью специализированной техники.....	279
Буксировочный крюк.....	280
Буксировочный трос.....	281
Буксировка с помощью буксировочного крюка.....	281
Система вызова экстренных служб.....	284
Система вызова экстренных служб.....	284

Техническое обслуживание и уход за автомобилем

Необходимость технического обслуживания автомобиля.....	288
Моторный отсек.....	289
Меры предосторожности.....	289
Уровни жидкостей и масел.....	290
Моторное масло.....	291
Охлаждающая жидкость двигателя.....	293
Тормозная жидкость.....	293
Стеклоомывающая жидкость... ..	294
Радиатор, вентилятор.....	295
Аккумуляторная батарея.....	295
Предупреждающие знаки и наклейки.....	296
Предупреждающая наклейка на крышке радиатора.....	296
Предупреждающие наклейки в моторном отсеке.....	296

Предупреждающие наклейки на аккумуляторной батарее.....	296
Замена деталей.....	298
Замена предохранителя.....	298
Замена щеток очистителя ветрового стекла.....	300
Автомобильные фары.....	301
Обслуживание автомобиля.....	303
Уход за шинами.....	303
Защитная пленка на новых автомобилях.....	306
Уход за кузовом.....	306
Уход за салоном.....	309
Меры по предотвращению коррозии.....	313
Длительное хранение автомобиля.....	314
Техническое обслуживание автомобиля.....	316
График планового технического обслуживания.....	319
Пункты проверки технических жидкостей.....	325
Тяжелые условия эксплуатации.....	325
Программа «Помощь на дороге»..	326
Свидетельство о прохождении планового технического обслуживания.....	327

Гарантийное обслуживание

Сведения о гарантийных обязательствах.....	332
Осмотр кузова.....	337
Что необходимо знать о гарантии	340
Обязанности владельца автомобиля.....	345
Карточка замены одометра	346
Регистрационная карточка с информацией об автомобиле ...	349
Карточка регистрации смены владельца	353
Особые отметки	355
Предпродажная подготовка	356

Технические данные

Идентификация автомобиля	358
Идентификационный номер транспортного средства.....	358
Номер двигателя.....	359
Параметры автомобиля	361
Основные параметры.....	361
Динамические характеристики.....	361
Технические характеристики шин.....	362
Параметры колес	363
Характеристики подвески.....	363
Параметры тормозной системы.....	364
Параметры масел и жидкостей	364

1

Эксплуатация

Ключи	20
Замки дверей.....	24
Грузовой отсек	29
Окна	35
Капот.....	39
Заправка топливом.....	41
Сиденья.....	44
Зеркала заднего вида	51
Рулевое колесо.....	54
Рейлинги.....	56
Управление освещением ...	58
Управление стеклоочистителями.....	66
Система климат-контроля...71	
Система беспроводной зарядки мобильного телефона.....	80
Оснащение салона.....	83

Ключи

1

Эксплуатация

Оснащение автомобиля

Обратите внимание на то, что в настоящем руководстве описывается стандартное оборудование данной серии автомобилей, оборудование, входящее в комплектацию согласно национальным стандартам, а также специальное оборудование, предназначенное для конкретной модели автомобиля. Поэтому некоторые виды и функции оборудования, описанные в настоящем руководстве, могут не входить в комплектацию Вашего автомобиля или использоваться в автомобилях, выпускаемых только для определенных рынков. Информацию о комплектации Вашего автомобиля Вы можете найти в документах, предоставленных при его покупке, или запросить ее у авторизованного дилера.

Информация о ключах

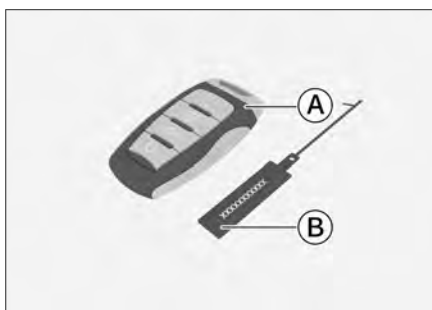

338397361396

- Ⓐ Смарт-ключ
- Ⓑ Бирка с номером ключа

И Уведомление

- › Храните ключ и бирку надлежащим образом. На табличке с номером ключа указан код механического ключа для Вашего автомобиля. Только при наличии этого кода можно заказать новый механический ключ в сервисном центре.
- › При продаже или передаче автомобиля бирку необходимо передать новому владельцу.

Внимание

Смарт-ключ содержит электронные компоненты. Во избежание его повреждения необходимо соблюдать следующие инструкции:

- › Не оставляйте ключ в месте, подвергаемом воздействию тепла, например на приборной панели.
- › Не разбирайте ключ без необходимости.
- › Не используйте ключ для нанесения ударов по другим предметам, не допускайте его падения.
- › Не погружайте ключ в воду и не обрабатывайте его в ультразвуковом очистителе.
- › Не оставляйте ключ рядом с устройствами, излучающими электромагнитные волны, например с мобильными телефонами.

Описание кнопок на ключе

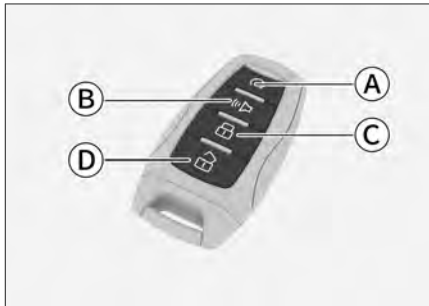

- Ⓐ Кнопка запуска
- Ⓑ Кнопка поиска автомобиля
- Ⓒ Кнопка блокировки
- Ⓓ Кнопка разблокировки

Кнопка запуска

Чтобы дистанционно запустить автомобиль, убедитесь, что все двери и дверь грузового отсека закрыты и заблокированы. Затем однократно нажмите кнопку запуска на ключе, а в течение следующей секунды снова нажмите и удерживайте ее.

i Уведомление

Если после дистанционного запуска автомобиль не используется в течение 15 минут, двигатель автоматически выключится.

Функция поиска автомобиля

Чтобы быстрее найти припаркованный автомобиль, при заблокированных дверях нажмите кнопку поиска.

Когда автомобиль подаст сигнал, повторно нажмите на кнопку, чтобы выключить функцию поиска.

Кнопка блокировки

Нажатие на кнопку блокировки заблокирует все двери автомобиля. В этом случае аварийные сигнальные огни мигают 1 раз.

i Уведомление

Если при блокировке дверей аварийные сигнальные огни не мигают, убедитесь, что все двери полностью закрыты.

Кнопка разблокировки

Нажатие этой кнопки разблокирует все двери. В этом случае аварийные сигнальные огни мигают 2 раза.

⚠ Внимание

> Не изменяйте по своему усмотрению частоту передачи, не увеличивайте мощность передачи (включая использование дополнительных усилителей мощности), не используйте внешнюю антенну или иные передающие антенны.

Ключи

1

Эксплуатация

- › Использование смарт-ключа не должно создавать помехи для официальных служб радиосвязи. Если Вы обнаружите, что создаете помехи, прекратите его использование и примите необходимые меры по их устранению. После этого можно продолжить использование смарт-ключа.
- › Во время использования ключа на его работу способно влиять различное радиооборудование, что может привести к временным сбоям в работе его функций.

Замена элемента питания ключа

⚠ Предупреждение

В смарт-ключе установлен элемент питания таблеточного типа.

- › Элементы питания, используемые в автомобильных ключах, представляют опасность, поэтому всегда должны храниться в недоступном для детей месте, независимо от того, новые они или использованные.
- › При проглатывании или попадании в любую часть тела элемент питания может стать причиной серьезной или смертельной травмы в течение не более 2 часов.

- › При подозрении, что элемент питания был проглочен или попал внутрь организма, немедленно обратитесь за медицинской помощью.
- › Утилизируйте использованные элементы питания в соответствии с местным законодательством. Неправильная утилизация использованных элементов питания может нанести вред окружающей среде.

⚠ Внимание

- › Выполняйте все операции сухими руками — влага может вызвать коррозию элемента питания.
- › Смарт-ключ содержит электронные компоненты, в связи с этим его необходимо защищать от ударов, воздействия высокой температуры, солнца, жидкостей, влаги, коррозии и т. п.
- › Не трогайте и не перемещайте компоненты ключа.
- › Соблюдайте полярность элемента питания.
- › При замене элемента питания будьте внимательны, не потеряйте детали.

1. Нажмите фиксатор на смарт-ключе и выньте механический ключ.

Ключи

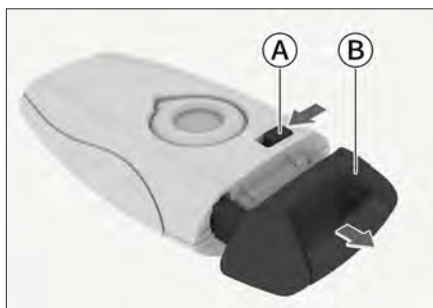

C9F645464F00

Ⓐ Ползунок

Ⓑ Механический ключ

2. Аккуратно подденьте крышку ключа плоской отверткой и снимите ее.



2B67E1113B45

3. Запомните положение старого элемента питания и его полярность, затем извлеките его. Установите новый элемент питания, соблюдая его положение и полярность.

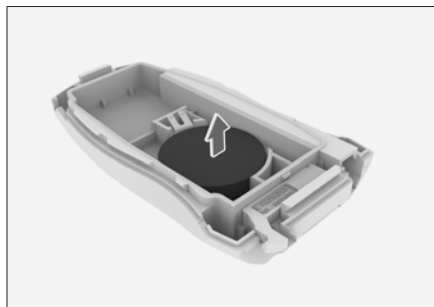

161DBEED0148

Тип элемента питания: CR2032.

4. Установите крышку ключа и проверьте правильность работы всех кнопок ключа.

1

Эксплуатация

Замки дверей

Оснащение автомобиля

Обратите внимание на то, что в настоящем руководстве описывается стандартное оборудование данной серии автомобилей, оборудование, входящее в комплектацию согласно национальным стандартам, а также специальное оборудование, предназначенное для конкретной модели автомобиля. Поэтому некоторые виды и функции оборудования, описанные в настоящем руководстве, могут не входить в комплектацию Вашего автомобиля или использоваться в автомобилях, выпускаемых только для определенных рынков. Информацию о комплектации Вашего автомобиля Вы можете найти в документах, предоставленных при его покупке, или запросить ее у авторизованного дилера.

Блокировка и разблокировка с помощью интеллектуальной системы доступа

Имея при себе смарт-ключ, Вы можете заблокировать и разблокировать двери автомобиля с помощью интеллектуальной системы доступа (PEPS).

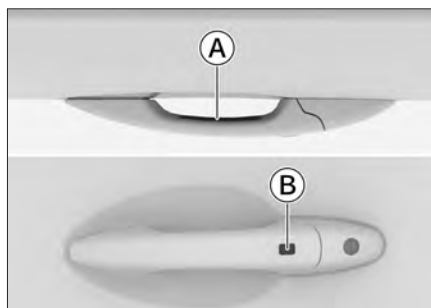

D0A40AA3A58F

Ⓐ Датчик разблокировки

Ⓑ Кнопка блокировки

Порядок разблокировки

Прикоснувшись к датчику разблокировки, Вы разблокируете все двери автомобиля. В этом случае аварийные сигнальные огни мигают 2 раза.

Блокировка дверей

Нажатие этой кнопки заблокирует все двери автомобиля. В этом случае аварийные сигнальные огни мигают 1 раз.

i Уведомление

Если при блокировке дверей аварийные сигнальные огни не мигают, убедитесь, что все двери полностью закрыты.

i Уведомление

› Управление дверьми возможно только при обнаружении смарт-ключа.

Замки дверей

- › Не следует одновременно нажимать кнопку блокировки и прикасаться к датчику разблокировки.
- › Взявшись за ручку двери в перчатках, разблокировать или заблокировать дверь, возможно, не получится.
- › Радиоволны интеллектуальной системы доступа довольно слабые, поэтому если рядом есть другие беспроводные устройства или сигнал блокируется преградами, связь между смарт-ключом и автомобилем может быть нарушена, что приведет к неполадкам в работе системы.
- › После каждой успешной блокировки или разблокировки дверей автомобиля интеллектуальная система доступа прекращает работу на 3 секунды.
- › Наружные ручки дверей:

После мойки автомобиля в холодное время года очень важно как можно скорее удалить остатки воды из зазоров наружных ручек дверей. Вода может замерзнуть в механизме ручки и вызвать ее заклинивание. В частности, после того как Вы потянули за ручку двери, детали механизма могут не вернуться на место, и дверь не закроется должным образом. Если возникла такая проблема, несколько раз потяните за ручку двери, чтобы удалить лед.

Блокировка и разблокировка ключом

См. описание кнопок ключа.

(▷ Стр. 21)

Блокировка и разблокировка кнопкой центрального замка

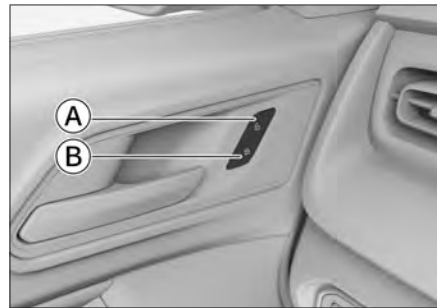

5F946C7E4EC3

Ⓐ Кнопка разблокировки

Ⓑ Кнопка блокировки

Замки дверей

Кнопка центрального замка расположена на двери со стороны водителя, ее можно нажать, чтобы заблокировать или разблокировать все двери.

1

Эксплуатация

Разблокировка при помощи внутренней ручки



D84B986251CC

Если дверь водителя заблокирована, ее можно открыть, потянув за внутреннюю ручку. Если потянуть за внутреннюю ручку заблокированной двери со стороны пассажира, то Вы разблокируете ее, если потянуть второй раз — дверь откроется.

i Уведомление

Открывая заднюю боковую дверь с помощью внутренней ручки, убедитесь, что детский замок отключен. В противном случае дверь не откроется.

Блокировка и разблокировка механическим ключом

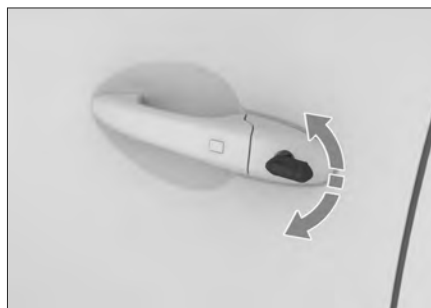

AE4A3EA10D94

Вставьте механический ключ в замок и поверните.

i Уведомление

При открывании двери механическим ключом может сработать противоугонная сигнализация.

(> Стр. 254)

Аварийная блокировка



75738DFB6DD8

Дверь переднего пассажира и задние двери оснащены устройствами аварийной блокировки.

Замки дверей

При отключении электропитания или неисправности электронной системы блокировки дверей, используйте механический ключ. Вставьте его в замочную скважину и поверните в направлении, указанном стрелкой на рисунке. Затем просто закройте дверь, и она заблокируется.

Информация об извлечении механического ключа приведена в разделе, посвященном замене элемента питания смарт-ключа. (▷ Стр. 22)

i Уведомление

Если Вам приходится использовать данный способ блокировки дверей, это может указывать на неисправность в системе электронной блокировки дверей. Рекомендуется как можно скорее обратиться в сервисный центр для проведения диагностики и ремонта.

Детский замок

Из соображений безопасности рекомендуется перевозить детей на задних сиденьях. Задние двери оснащены детскими замками, предотвращающими случайное открывание двери.



15204B5CCA87

Заблокировать детский замок можно, переместив рычаг в направлении стрелки. Для разблокировки детского замка переместите рычаг в противоположном направлении.

! Предупреждение

Детские замки установлены только на задних дверях. Если ребенок сидит сзади один, заблокируйте детские замки на обеих дверях, чтобы исключить их случайное открывание.

i Уведомление

Когда детские замки заблокированы, двери можно открыть, только потянув за ручку двери снаружи автомобиля.

Замки дверей

1

Эксплуатация

Автоматическая повторная блокировка

Если в течение 30 секунд после успешной разблокировки дверей нажатием кнопки разблокировки на ключе не производится никаких действий с выключателем питания или дверьми, то все двери автоматически блокируются снова.

Разблокировка дверей при выключении двигателя

При выключении двигателя все двери автоматически разблокируются.

С помощью дисплея мультимедийной системы выберите **【Настройки автомобиля】** → **【Управление автомобилем】** → **【Бортовое оборудование】** → **【Разблокировка при выключении двигателя】**, чтобы включить или выключить функцию автоматической разблокировки дверей при выключении двигателя.

Автоматическая блокировка во время движения

Когда скорость автомобиля превышает заданное значение, все двери автоматически блокируются.

Через мультимедийный экран в разделе **【Настройки автомобиля】** → **【Управление автомобилем】** → **【Бортовое оборудование】** → **【Блокировка на скорости】** можно отключить функцию автоматической блокировки дверей или задать скорость, при которой она срабатывает.

i Уведомление

Перед началом движения убедитесь, что все двери закрыты.

Автоматическая разблокировка при столкновении

Если выключатель зажигания находится в режиме ON и система фиксирует столкновение, все двери будут автоматически разблокированы.

Оснащение автомобиля

Обратите внимание на то, что в настоящем руководстве описывается стандартное оборудование данной серии автомобилей, оборудование, входящее в комплектацию согласно национальным стандартам, а также специальное оборудование, предназначенное для конкретной модели автомобиля. Поэтому некоторые виды и функции оборудования, описанные в настоящем руководстве, могут не входить в комплектацию Вашего автомобиля или использоваться в автомобилях, выпускаемых только для определенных рынков. Информацию о комплектации Вашего автомобиля Вы можете найти в документах, предоставленных при его покупке, или запросить ее у авторизованного дилера.

Открытие и закрытие двери грузового отсека

Открытие двери грузового отсека



D534DE8A300B

Разблокируйте дверь водителя, затем потяните за ручку двери грузового отсека, чтобы открыть ее.

Закрытие двери грузового отсека

Вручную поднимите дверь грузового отсека вверх, чтобы закрыть ее.

⚠ Внимание

- › Если автомобиль оснащен крышкой от дождя, необходимо сначала открыть крышку, а затем дверь. В противном случае можно повредить крышку или другие детали автомобиля.
- › При открывании двери грузового отсека не прилагайте чрезмерных усилий, чтобы ускорить процесс, так как это может повредить ремни и амортизаторы.
- › При открытии двери грузового отсека петли с обеих сторон должны вытянуться полностью, чтобы дверь и пол кузова оказались на одном уровне.
- › Если дверь грузового отсека замерзла или покрыта снегом и льдом, не пытайтесь открыть ее силой. Подождите, пока лед растает, прежде чем открывать дверь. В экстренной ситуации, когда необходимо открыть дверь грузового отсека, полейте ее теплой водой, чтобы растопить лед и снег. Подождите, пока лед подтает, прежде чем пытаться открыть дверь.

Грузовой отсек

1

Эксплуатация

- › Закрывая дверь грузового отсека, следите за тем, чтобы сумки, одежда, галстуки и другие предметы не попали в дверной проем.
- › После закрытия двери проверьте, закрылась ли она полностью.

⚠ Предупреждение

- › Не позволяйте детям управлять дверью грузового отсека во избежание травм.
- › Не закрывайте дверь грузового отсека с чрезмерным усилием, так как это может повредить саму дверь и другие детали.
- › Закрывая дверь грузового отсека, будьте осторожны, чтобы не ударить и не прищемить руки, ноги или голову других людей во избежание серьезных травм.

Подножка двери грузового отсека

Подножка облегчает доступ в грузовой отсек.

⚠ Предупреждение

- › Подножку следует использовать только когда автомобиль припаркован на ровной поверхности.
- › Подножку можно использовать только в хорошо освещенных местах.
- › Перед использованием подножки необходимо убедиться, что она чистая.

- › Не пользуйтесь подножкой босиком.
- › Нагрузка на подножку (общий вес человека и груза) не должна превышать 150 кг.
- › Запрещается управлять автомобилем с выдвинутой подножкой.

Выдвижение подножки

1. Откройте дверь грузового отсека.
2. Нажмите на кнопку в центре защитного кожуха подножки, и она слегка выдвинется.



6F59D7791F13

3. Полностью выдвиньте подножку и опустите ее в самое нижнее положение.



31769DD13FAB

Грузовой отсек

⚠ Внимание

Запрещается буксировать какие-либо предметы с помощью подножки.

Убирание подножки

Поверните подножку вверх до горизонтального положения и задвиньте ее обратно в дверь грузового отсека до полной фиксации.

Открытие и закрытие крышки (плоского типа)

Открытие



0E271209FCCA

Когда дверь водителя разблокирована, нажмите на переключатель крышки и затем вручную поднимите ее.

Закрывание

1. Закройте задний борт и запирайте его.
2. Плавно опустите крышку с помощью вспомогательного ремня до полного ее закрытия.
3. Отпустите вспомогательный ремень и уберите его обратно в грузовой отсек.

4. Нажмите на обе стороны крышки снаружи (как показано на рисунке). Щелчок означает, что крышка зафиксирована.



0189D88802EB

5. Убедитесь, что крышка полностью закрыта.

Аварийная разблокировка снаружи грузового отсека

Если крышка не открывается с помощью системы электрического замка, ее можно открыть в экстренном порядке, используя специальный ключ для крышки.

1

Эксплуатация

Грузовой отсек

1. Откройте крышку, вставьте ключ для крышки в замочную скважину и поверните его, чтобы разблокировать крышку.

1

Эксплуатация

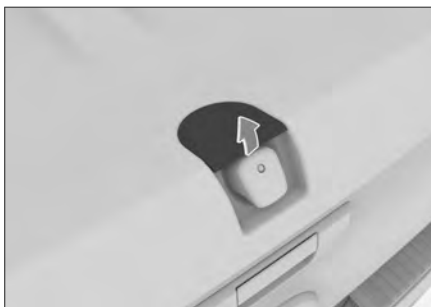

0F4266540237



F1286E835644

2. Поднимите крышку вручную.

Аварийная разблокировка изнутри грузового отсека

На грузовой платформе запрещено перевозить пассажиров. Однако, если из-за непредвиденной ситуации в кузове оказался заперт человек, он может отпереть крышку при помощи внутреннего механизма.

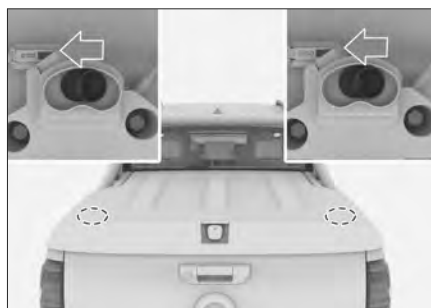

9F427259192C

Как показано на рисунке, переключите левый и правый механизмы разблокировки крышки для ее ручного открытия.

⚠ Предупреждение

- › Запрещается движение автомобиля с открытой крышкой.
- › Если вблизи крышки находятся люди, убедитесь, что при ее открытии или закрытии никто не пострадает.
- › При закрытии крышки следите за тем, чтобы Ваши личные вещи, например сумка или галстук, не оказались зажатыми крышкой.
- › Не позволяйте детям управлять данной крышкой во избежание случайных травм.
- › При использовании вспомогательного ремня не прилагайте чрезмерных усилий и не допускайте попадания рук или других частей тела в зону движения крышки во избежание защемления или других травм.

⚠ Внимание

- › Когда крышка закрыта, не открывайте дверь грузового отсека. В противном случае можно повредить крышку или другие детали.
- › При открытии крышки не прикладывайте чрезмерное усилие. Это может привести к ее повреждению.
- › Будьте особенно осторожны, открывая крышку при сильном ветре. Под действием сильного ветра крышка может открыться слишком широко, что может вызвать ее деформацию.
- › Не устанавливайте и не приклеивайте никакие декоративные элементы на опорные стойки крышки.
- › Не тяните крышку с силой в горизонтальном направлении. Это может привести к изгибу и деформации опорных стоек.

i Уведомление

- › Не устанавливайте на крышку тяжелые аксессуары. Это может привести к тому, что опорные стойки не смогут надежно удерживать крышку в поднятом положении.
- › Не демонтируйте крышку самостоятельно.

О перевозимых грузах

- › Длина и ширина перевозимых грузов не должны превышать габаритов грузовой платформы.

Для обеспечения безопасности закрепляйте грузы тросами или накрывайте брезентом.

- › Не перевозите слишком высокие грузы.

Перевозимый груз должен быть как можно более низким, чтобы автомобиль не уведило в сторону из-за ветра или центробежной силы, возникающей при поворотах.

- › По возможности избегайте размещения тяжелых предметов на двери грузового отсека. Если это неизбежно, соблюдайте следующие меры предосторожности во избежание повреждения двери:

Когда транспортное средство неподвижно, а дверь грузового отсека находится в горизонтальном положении, временная нагрузка на нее не должна превышать 150 кг.

Не допускайте ударов по двери грузового отсека при погрузке или разгрузке.

Не оставляйте груз на двери грузового отсека на длительное время.

Грузовой отсек

1

Эксплуатация

Перед началом движения убедитесь, что дверь грузового отсека полностью закрыта. Запрещается движение с открытой дверью грузового отсека.

Во время движения груз должен быть надежно закреплен во избежание ударов и смещения, которые могут повредить дверь грузового отсека.

› Запрещено неравномерно нагружать грузовую платформу. Это может привести к неустойчивости при движении и перегрузке в отдельных зонах, а также к повреждениям грузовой платформы и шасси.

⚠ Предупреждение

- › Запрещено перевозить людей на грузовой платформе.
- › Запрещено перевозить людей или животных на грузовой платформе, оборудованной крышкой. В противном случае недостаток кислорода может привести к летальному исходу.
- › Запрещено выбрасывать из окон непотушенные сигареты, спички и другие источники огня. Под действием ветра они могут попасть на грузовую платформу, вызвав воспламенение груза и пожар.

⚠ Внимание

- › Запрещено использовать защитную раму или задний борт в качестве опор для грузов.

Оснащение автомобиля

Обратите внимание на то, что в настоящем руководстве описывается стандартное оборудование данной серии автомобилей, оборудование, входящее в комплектацию согласно национальным стандартам, а также специальное оборудование, предназначенное для конкретной модели автомобиля. Поэтому некоторые виды и функции оборудования, описанные в настоящем руководстве, могут не входить в комплектацию Вашего автомобиля или использоваться в автомобилях, выпускаемых только для определенных рынков. Информацию о комплектации Вашего автомобиля Вы можете найти в документах, предоставленных при его покупке, или запросить ее у авторизованного дилера.

Настройка стеклоподъемников

Настройки стеклоподъемников доступны через дисплей мультимедийной системы в разделе **【Настройки автомобиля】** → **【Управление автомобилем】** → **【Бортовое оборудование】**.

Автоматическое закрытие окон во время движения

Окна автоматически закрываются, когда скорость автомобиля достигает заданного значения.

Если Вы не хотите пользоваться этой функцией, ее можно отключить, нажав **【OFF】**.

Закрытие окон при блокировке

При включении этой функции окна автоматически закрываются, когда все двери успешно блокируются с помощью смарт-ключа или системы бесключевого доступа.

Блок переключателей стеклоподъемников на двери водителя

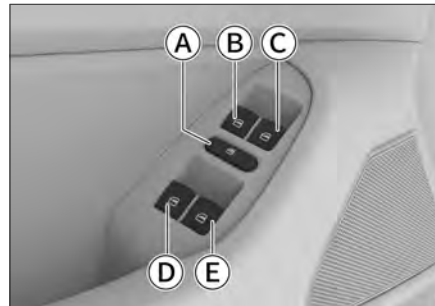

CB9EE9450788

- А Кнопка блокировки стеклоподъемников
- В Переключатель стеклоподъемника двери водителя
- С Переключатель стеклоподъемника двери переднего пассажира
- Д Переключатель стеклоподъемника левой задней двери
- Е Переключатель стеклоподъемника правой задней двери

Окна

1

Эксплуатация

Ручное управление

Чтобы открыть или закрыть окно, нажмите или потяните соответствующий переключатель. Удерживайте его, пока стекло не достигнет требуемого положения, после чего отпустите.

Управление одним нажатием

Нажмите на переключатель стеклоподъемника сильнее, чем обычно, после чего отпустите: окно автоматически откроется полностью. Чтобы остановить его, потяните переключатель. Потяните переключатель стеклоподъемника сильнее, чем обычно, после чего отпустите: окно автоматически закроется полностью. Чтобы остановить процесс закрытия, нажмите на кнопку переключателя.

i Уведомление

- › В некоторых моделях только стекло со стороны водителя оснащено функцией управления одним нажатием.
- › Если функция подъема/опускания стекол одним нажатием не работает, причиной может быть сбой в работе системы из-за разрядки аккумулятора или по другой причине. В этом случае необходимо выполнить сброс программы управления стеклоподъемниками.

(▷ Стр. 38)

Аварийное закрытие окон

В случае аварийной ситуации потяните переключатель стеклоподъемника вверх до упора и удерживайте его. Окно закроется без срабатывания защиты от защемления.

Блокировка стеклоподъемников

После нажатия кнопки блокировки стеклоподъемников управлять ими при помощи переключателей, находящихся на задних дверях, будет невозможно.

Повторное нажатие кнопки восстановит функции переключателей стеклоподъемников на задних дверях.

i Уведомление

Если в автомобиле находится ребенок, рекомендуется посадить его на более безопасное сиденье заднего ряда и включить функцию блокировки стеклоподъемников.

! Предупреждение

Перед закрытием окна убедитесь, что руки и другие части тела пассажиров находятся от него на безопасном расстоянии. В противном случае пассажиры могут получить серьезные травмы.

⚠ Внимание

При низких температурах между стеклом и рамой может образовываться лед, который будет препятствовать движению стекла. В таком случае не следует многократно нажимать на переключатели во избежание повреждения подъемно-опускного механизма. Подождите, пока температура в салоне поднимется и лед растает. После этого можно будет пользоваться стеклоподъемниками.

Переключатели стеклоподъемников дверей пассажиров

Переключатели стеклоподъемников расположены на подлокотниках пассажирских дверей и предназначены для открывания и закрывания соответствующих окон.

Функция защиты от перегрева

Продолжительное многократное нажатие на переключатель стеклоподъемника может привести к срабатыванию функции защиты электропривода стеклоподъемника от перегрева. При этом переключатель стеклоподъемника временно перестанет работать. Когда электропривод остынет, функции переключателя восстановятся.

Функция задержки

После переключения режима питания с ON на OFF окнами можно управлять еще некоторое время.

i Уведомление

В зависимости от комплектации, на некоторых моделях функция задержки отключается при открытии передних дверей.

Функция защиты от защемления

Если во время закрывания окна между ним и рамой попадет посторонний предмет, то при достижении определенного значения давления окно перестанет закрываться и автоматически отодвинется на некоторое расстояние.

⚠ Предупреждение

- › Запрещается проверять функцию защиты от защемления, препятствуя движению стекла какими-либо частями тела.
- › Если в окне окажется какой-либо предмет непосредственно перед полным закрытием, функция защиты от защемления не сработает.
- › При срабатывании функции аварийного закрытия окон функция защиты от защемления не будет работать.

Окна

1

Эксплуатация

i Уведомление

- › В неблагоприятных условиях, например при низкой температуре или сильной тряске, в процессе подъема стекла может сработать защита от заземления. В таком случае потяните переключатель стеклоподъемника сильнее, чем обычно, и отпустите: окно закроется полностью.
- › Если произошел сбой функции подъема и опускания стекол одним нажатием, функция защиты от заземления также перестанет работать, и для восстановления нормальной работы данных функций придется выполнить операцию сброса.

3. Снова приведите в действие переключатель стеклоподъемника: полностью опустите и полностью поднимите стекло одним нажатием, чтобы завершить сброс.

i Уведомление

При сбое функции поднятия/опускания стекла одним нажатием необходимо сбросить программу управления всеми окнами. Также сброс требуется после каждого отсоединения и повторного подсоединения аккумулятора.

Сброс программы управления стеклоподъемниками

Если функция управления стеклоподъемником одним нажатием работает некорректно, ее можно восстановить следующим образом:

1. Переключите питание в режим ON.
2. Поднимите переключатель стеклоподъемника выше точки сопротивления до полного закрытия окна и удерживайте его в таком положении примерно 3 секунды.

Оснащение автомобиля

Обратите внимание на то, что в настоящем руководстве описывается стандартное оборудование данной серии автомобилей, оборудование, входящее в комплектацию согласно национальным стандартам, а также специальное оборудование, предназначенное для конкретной модели автомобиля. Поэтому некоторые виды и функции оборудования, описанные в настоящем руководстве, могут не входить в комплектацию Вашего автомобиля или использоваться в автомобилях, выпускаемых только для определенных рынков. Информацию о комплектации Вашего автомобиля Вы можете найти в документах, предоставленных при его покупке, или запросить ее у авторизованного дилера.

Откройте крышку капота

1. Потяните за рычаг, находящийся под приборной панелью со стороны водителя. Капот слегка приоткроется.



7638BA847BEE

2. Заведите руку в образовавшийся зазор, переместите защелку в направлении стрелки и приподнимите капот. Он автоматически поднимется в открытое положение.



677FD4158699

Закрывание крышки капота

Потяните крышку капота вниз. Когда до замка останется 20–30 см, быстро надавите на крышку с некоторым усилием, и она закроется.

⚠ Предупреждение

Перед началом движения убедитесь, что крышка капота надежно закрыта. В противном случае она может открыться во время движения, создав аварийную ситуацию.

⚠ Внимание

› Перед закрыванием крышки капота убедитесь, что под ней нет посторонних предметов.

Капот

- › При закрытии не нажимайте на крышку капота с чрезмерным усилием. В противном случае она может деформироваться.

1

Эксплуатация

Заправка топливом

Оснащение автомобиля

Обратите внимание на то, что в настоящем руководстве описывается стандартное оборудование данной серии автомобилей, оборудование, входящее в комплектацию согласно национальным стандартам, а также специальное оборудование, предназначенное для конкретной модели автомобиля. Поэтому некоторые виды и функции оборудования, описанные в настоящем руководстве, могут не входить в комплектацию Вашего автомобиля или использоваться в автомобилях, выпускаемых только для определенных рынков. Информацию о комплектации Вашего автомобиля Вы можете найти в документах, предоставленных при его покупке, или запросить ее у авторизованного дилера.

Заправка топливом

1. Потяните рычаг открытия дверцы топливозаправочной горловины в направлении, указанном стрелкой.



B444C1DF0A23

2. Открутите крышку топливного бака, вращая ее против часовой стрелки.

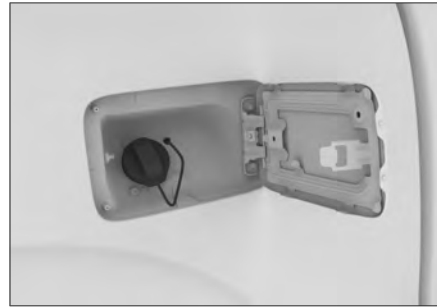

42E9E028BD18

⚠ Предупреждение

- › Если при откручивании крышки раздается свист, следует сделать паузу, дождаться прекращения звука и затем медленно открыть крышку.

В жаркую погоду топливо из-за чрезмерного внутреннего давления может выплеснуться из топливозаправочной горловины бака, что способно привести к травмированию.

- › Заправляя автомобиль, следует соблюдать следующие меры предосторожности:

Двигатель должен быть выключен.

Рядом с автомобилем не должно быть источников огня.

Запрещено разговаривать по мобильному телефону.

1

Эксплуатация

Заправка топливом

1

Эксплуатация

Рекомендовано соблюдать прочие меры предосторожности, принятые на автозаправочной станции.

⚠ Внимание

- › Не допускайте переполнения топливного бака. Извлекайте заправочный пистолет после первого щелчка. В противном случае топливо может попасть в систему улавливания паров топлива, что приведет к сокращению срока ее службы и неполадкам в ее работе.
- › Не допускайте попадания топлива на кузов — это может повредить лакокрасочное покрытие.
- › Заправляйте автомобиль только указанным типом топлива.

3. Заправив автомобиль, установите крышку топливозаправочной горловины на место и закройте ее, повернув по часовой стрелке до щелчка.

i Уведомление

Крышку топливного бака необходимо плотно закрывать, иначе возможна утечка горячего.

4. Закройте дверцу топливозаправочной горловины.

i Уведомление

- › После заправки топлива сразу закройте дверцу топливозаправочной горловины. Если дверцу топливозаправочной горловины долго не закрывать, могут накапливаться пыль и грязь, что приведет к тому, что дверца не закроется или не откроется после закрывания. Время от времени очищайте кронштейн дверцы, замковое отверстие дверцы и область вокруг топливозаправочной горловины.
- › Во избежание дальнейших проблем с открыванием дверцы топливозаправочной горловины перед блокировкой автомобиля полностью ее закройте. В случае возникновения проблем незамедлительно свяжитесь с сервисным центром для устранения неисправности.
- › Во избежание деформации и поломки запорного механизма запрещается применять силу при открывании дверцы топливозаправочной горловины, т. к. это может привести к невозможности ее открытия или закрытия.

Заправка топливом

- › Запрещается мыть автомобиль при открытой дверце топливозаправочной горловины.

Информация о топливе

Бензиновое топливо

Параметр	Данные
Характеристики топлива	Бензин с высоким октановым числом марки 92 и выше
Емкость топливного бака [л] (справочное значение)	80 ±3

Дизельное топливо

Параметр	Данные
Характеристики топлива	Используйте дизельное топливо, соответствующее местным стандартам выбросов и температуре.
Емкость топливного бака [л] (справочное значение)	78 ±3

⚠ Внимание

- › Запрещается заливать бензин в дизельные автомобили — это может вывести двигатель из строя.
- › Для предотвращения образования парафина в дизельном топливе и нарушения работы двигателя выбирайте подходящее топливо в зависимости от температуры окружающей среды.

1

Эксплуатация

Сиденья

Оснащение автомобиля



Обратите внимание на то, что в настоящем руководстве описывается стандартное оборудование данной серии автомобилей, оборудование, входящее в комплектацию согласно национальным стандартам, а также специальное оборудование, предназначенное для конкретной модели автомобиля. Поэтому некоторые виды и функции оборудования, описанные в настоящем руководстве, могут не входить в комплектацию Вашего автомобиля или использоваться в автомобилях, выпускаемых только для определенных рынков. Информацию о комплектации Вашего автомобиля Вы можете найти в документах, предоставленных при его покупке, или запросить ее у авторизованного дилера.

Подогрев/вентиляция передних сидений

1. Когда зажигание включено, нажмите кнопку управления сиденьями , чтобы открыть меню настроек климат-контроля.



ECDFE33C2A53

2. В меню климат-контроля коснитесь кнопки левого  или правой  сиденья для регулировки уровня подогрева или вентиляции соответствующего сиденья.



D924681D97A6

Уведомление

Функции подогрева и вентиляции одного и того же сиденья не могут быть включены одновременно.

Предупреждение

При использовании функции подогрева сидений пассажирам следующих категорий необходимо проявлять особую осторожность:

- > Младенцы, дети, пожилые люди, люди с определенными заболеваниями или с ограниченными возможностями.
- > Люди с чувствительной кожей.
- > Люди в состоянии переутомления.
- > Люди, испытывающие сонливость по причине употребления алкоголя или лекарственных препаратов.

1

Эксплуатация

⚠ Внимание

- › Запрещается переоборудовать сиденья и их электросистему. Это может негативно повлиять на функциональность и срок службы системы подогрева.
- › При включенной функции подогрева сидений во избежание перегрева не следует накрывать сиденья покрывалами, подушками и иными предметами, имеющими термоизоляционный эффект.
- › Во избежание разряда аккумуляторной батареи не используйте функцию подогрева сидений в течение длительного времени без запуска двигателя.
- › Следующие ситуации могут привести к повреждению матов подогрева сидений, и перед включением подогрева следует убедиться в их исправности:

Сиденье залито большим количеством воды.

Сиденье повреждено острым предметом (иглой, ножом и т. д.).

От сиденья исходит посторонний запах.

Подголовники

Регулировка подголовников

⚠ Предупреждение

Запрещается регулировать подголовники во время движения автомобиля.

Подголовник лучше всего выполняет свои защитные функции, когда его центр находится на уровне верхней части ушей.

Регулировка подголовников передних сидений

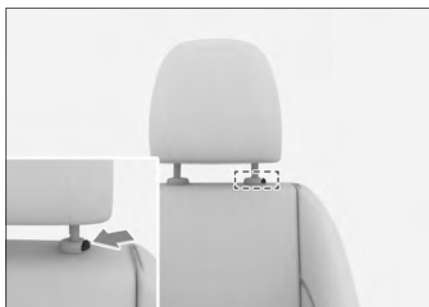

2C76CB730457

Регулировка подголовников сидений заднего ряда



E7017835B926

- › Чтобы установить необходимую высоту подголовника, просто поднимите его до нужного положения.

Сиденья

1

Эксплуатация

- › Чтобы опустить подголовник, нажмите и удерживайте кнопку регулировки подголовника, одновременно нажимая и опуская его в нужное положение.

i Уведомление

- › Крайнее нижнее положение подголовника — нерабочее. Для использования подголовника обязательно поднимите его до требуемой высоты.
- › Отрегулировав подголовник, надавите на него, чтобы убедиться, что он надежно зафиксирован.

Снятие подголовников

Чтобы снять подголовник, удерживайте кнопку регулировки подголовника и полностью вытяните его вверх.

При необходимости отрегулируйте спинку сиденья, чтобы можно было снять подголовник.

⚠ Предупреждение

Запрещается управлять автомобилем со снятыми подголовниками. В противном случае при столкновении область шеи подвергнется сильному ударному воздействию, что может привести к получению серьезных травм или даже смерти.

Сиденье с ручной регулировкой

⚠ Предупреждение

- › Запрещается регулировать сиденье во время движения.
- › Перед началом движения приведите сиденье в правильное положение. Неправильное положение сиденья может привести к ошибкам в управлении и стать причиной аварии. Кроме того, в этом случае эффективная работа ремней безопасности, подушек безопасности, подголовников и другого оборудования становится невозможной.
- › Не следует слишком сильно наклонять спинку сиденья. В противном случае при столкновении человек может выскользнуть из-под поясной лямки ремня. Ремни безопасности обеспечивают максимальную защиту только в том случае, когда водитель и пассажиры сидят прямо, опираясь на спинку сиденья.

Регулировка сиденья в продольном направлении



C8DA0A8C2913

Потяните ручку регулировки положения сиденья, переместите сиденье вперед или назад до нужного положения и отпустите ручку.

i Уведомление

Отрегулировав сиденье, убедитесь, что оно надежно зафиксировано.

Регулировка угла наклона спинки сиденья

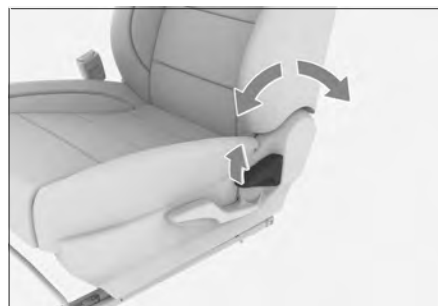

74013DAE1845

Плотно прислонясь к спинке сиденья, потяните рычаг регулировки наклона спинки, откиньтесь назад, приведя спинку в нужное положение, и отпустите рычаг.

⚠ Внимание

Для регулировки наклона спинки необходимо поднять рычаг регулировки в крайнее положение. В противном случае возможны механические повреждения сиденья.

Регулировка высоты сиденья



528E97CFB6BA

- > Чтобы поднять сиденье, несколько раз потяните за рычаг регулировки высоты.
- > Чтобы опустить сиденье, несколько раз нажмите на рычаг регулировки высоты.

i Уведомление

Некоторые функции доступны только для сиденья водителя.

Сиденья

Регулировка сидений с электроприводом

1

Эксплуатация

⚠ Предупреждение

- › Запрещается регулировать сиденья во время движения.
- › Перед началом движения приведите сиденье в правильное положение. Неправильное положение сиденья может привести к ошибкам в управлении и стать причиной аварии. Кроме того, в этом случае эффективная работа ремней безопасности, подушек безопасности, подголовников и другого оборудования становится невозможной.
- › Не следует слишком сильно наклонять спинку сиденья. В противном случае при столкновении человек может выскользнуть из-под поясной лямки ремня. Ремни безопасности обеспечивают максимальную защиту только в том случае, когда водитель и пассажиры сидят прямо, опираясь на спинку сиденья.

i Уведомление

Некоторые функции доступны только для сиденья водителя.

Регулировка угла наклона спинки сиденья



B85E8996CEEC

Чтобы отрегулировать угол наклона спинки сиденья, сдвиньте верхнюю часть рычага вперед или назад.

⚠ Предупреждение

Не наклоняйте спинку сиденья слишком сильно во избежание выскальзывания из-под поясного ремня безопасности во время столкновения. Ремни безопасности обеспечивают максимальную защиту только в том случае, когда водитель и пассажиры сидят прямо, опираясь на спинку сиденья.

Регулировка сиденья в продольном направлении



6303012C4B10

Чтобы переместить сиденье вперед или назад в продольном направлении, сдвиньте рычаг вперед или назад.

Регулировка высоты сиденья



82F2C98CF723

Для регулировки высоты сиденья используйте заднюю часть кнопки, перемещая ее вверх или вниз.

Регулировка сидений заднего ряда

Складывание подушки сиденья

Подушки сидений заднего ряда можно складывать по отдельности, просто откидывая их вверх. Подушку сиденья можно зафиксировать в крайнем верхнем положении.

При сложенных подушках сидений образуется дополнительное пространство для хранения вещей.

i Уведомление

Перед складыванием подушки сиденья уберите с нее все предметы.

⚠ Предупреждение

Запрещается складывать сиденья во время движения автомобиля.

Возврат подушки сиденья в исходное положение



B0BBA7657CEC

Чтобы опустить подушки сидений по отдельности, потяните за шнуры с каждой стороны. При возврате подушки в исходное положение убедитесь, что пряжка ремня безопасности свободно входит в паз подушки сиденья.

Складывание спинки сиденья

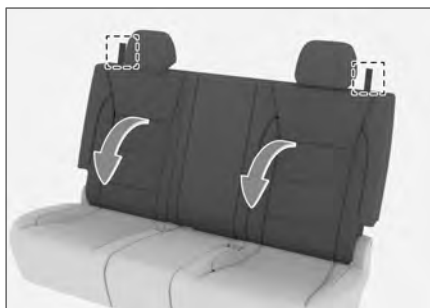

9F10FAEAE1CE

1. Опустите подголовники сидений в крайнее нижнее положение.

Сиденья

1

Эксплуатация

2. Отрегулируйте ремень безопасности сиденья так, чтобы он не мешал складыванию спинки.

Если язычок ремня безопасности центрального сиденья заднего ряда находится в замке, отстегните его.

3. Потяните за шнуры по обеим сторонам спинки, чтобы разблокировать каждую сторону, затем сложите спинку вперед.

i Уведомление

- › Перед складыванием спинки уберите все предметы с сидений.
- › Не размещайте тяжелые предметы на сложенной спинке.

⚠ Предупреждение

Запрещается складывать сиденья во время движения автомобиля.

Возврат спинки сиденья в исходное положение

1. Отрегулируйте ремни безопасности сидений, чтобы не защемить их при возвращении спинки в исходное положение.

⚠ Внимание

Не зажимайте ремень безопасности центрального сиденья заднего ряда сложенной спинкой. В противном случае возможно появление посторонних шумов или ускоренный износ ремня безопасности.

2. Потяните спинку вверх, вернув ее в исходное положение. Слегка покачайте спинку сиденья вперед-назад, чтобы убедиться в надежности фиксации.

i Уведомление

При складывании и раскладывании спинки убедитесь, что подушка сиденья находится в рабочем (горизонтальном) положении, иначе спинка может не зафиксироваться должным образом.

Зеркала заднего вида

Оснащение автомобиля

Обратите внимание на то, что в настоящем руководстве описывается стандартное оборудование данной серии автомобилей, оборудование, входящее в комплектацию согласно национальным стандартам, а также специальное оборудование, предназначенное для конкретной модели автомобиля. Поэтому некоторые виды и функции оборудования, описанные в настоящем руководстве, могут не входить в комплектацию Вашего автомобиля или использоваться в автомобилях, выпускаемых только для определенных рынков. Информацию о комплектации Вашего автомобиля Вы можете найти в документах, предоставленных при его покупке, или запросить ее у авторизованного дилера.

Внутреннее зеркало заднего вида с ручным затемнением

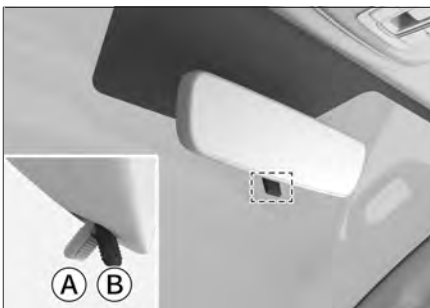

56FE72044E30

- Ⓐ Стандартный режим
- Ⓑ Режим затемнения

Потяните рычажок на себя, чтобы включить режим затемнения. В этом режиме происходит затемнение света фар сзади идущих автомобилей.

Салонное зеркало заднего вида с автоматической функцией затемнения

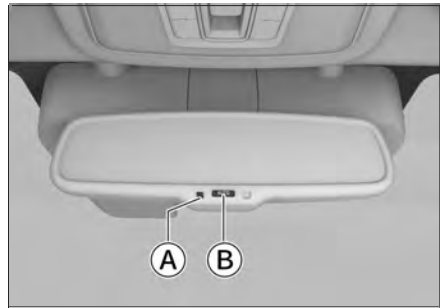

ED5E4F7C1106

- Ⓐ Индикатор
- Ⓑ Выключатель

Когда выключатель зажигания находится в режиме ON, автоматическое затемнение салонного зеркала заднего вида по умолчанию включено. Чтобы выключить или включить его, нажмите на кнопку выключателя.

Горящий индикатор означает, что функция автоматического затемнения включена. Зеркало заднего вида будет автоматически смягчать интенсивность отражаемого света в зависимости от яркости фар движущихся сзади транспортных средств.

Зеркала заднего вида

Регулировка наружных зеркал заднего вида

Регулировка зеркал



- Ⓐ Кнопки выбора
 - Ⓑ Кнопки регулировки
1. Чтобы выбрать соответствующее наружное зеркало для регулировки, нажмите на левую (L) или правую (R) сторону кнопки выбора.
 2. Для настройки положения выбранного зеркала используйте кнопки регулировки (вверх, вниз, влево, вправо).
 3. После завершения регулировки верните кнопку выбора в исходное положение.

⚠ Предупреждение

Запрещается регулировать наружные зеркала во время движения автомобиля. В противном случае ошибки управления могут привести к аварии, серьезным травмам или смерти.

Складывание зеркал с помощью электропривода



Нажмите кнопку, чтобы сложить боковые зеркала заднего вида. Чтобы разложить их, нажмите кнопку повторно.

⚠ Внимание

Складывая наружное зеркало заднего вида с помощью электропривода, не помогайте ему рукой. В противном случае можно повредить внутренний механизм зеркала.

Автоматическое складывания зеркал при блокировке дверей

Чтобы установить режим **【Автоматическое складывание】** или **【Ручное складывание】** наружных зеркал заднего вида, используйте дисплей мультимедийной системы: **【Настройки автомобиля】** → **【Управление автомобилем】** → **【Бортовое оборудование】** → **【Складывание наружных зеркал】**.

Зеркала заднего вида

В режиме **【Автоматическое складывание】** зеркала будут складываться и раскладываться одновременно с блокировкой или разблокировкой дверей.

⚠ Предупреждение

- › Перед началом движения зеркала заднего вида необходимо разложить и надлежащим образом отрегулировать.
- › Во избежание травм или повреждения зеркала заднего вида не допускайте попадания пальцев, предметов и других объектов между подвижными частями зеркала во время его движения.

Обогрев наружных зеркал заднего вида

Функция обогрева наружных зеркал заднего вида в автомобилях, оснащенных данной функцией, включается или выключается одновременно с функцией обогрева заднего стекла системы климат-контроля. После включения данной функции постепенно устраняются обледенение или запотевание наружных зеркал заднего вида. Через некоторое время функция обогрева наружных зеркал заднего вида выключается автоматически.

⚠ Предупреждение

После включения функции обогрева наружных зеркал заднего вида во избежание получения ожогов запрещается прикасаться к поверхности зеркала.

Рулевое колесо

Оснащение автомобиля

Обратите внимание на то, что в настоящем руководстве описывается стандартное оборудование данной серии автомобилей, оборудование, входящее в комплектацию согласно национальным стандартам, а также специальное оборудование, предназначенное для конкретной модели автомобиля. Поэтому некоторые виды и функции оборудования, описанные в настоящем руководстве, могут не входить в комплектацию Вашего автомобиля или использоваться в автомобилях, выпускаемых только для определенных рынков. Информацию о комплектации Вашего автомобиля Вы можете найти в документах, предоставленных при его покупке, или запросить ее у авторизованного дилера.

Регулировка рулевого колеса



2C92C1A30B7F

1. Опустите регулировочный рычаг под рулевым колесом.

2. Отрегулируйте рулевое колесо таким образом, чтобы оно располагалось напротив груди и не загромождало комбинацию приборов и индикаторы.
3. По окончании регулировки поднимите регулировочный рычаг, чтобы зафиксировать рулевое колесо.

⚠ Предупреждение

- › Запрещается регулировать положение рулевого колеса во время движения. В противном случае ошибки управления могут привести к аварии, серьезным травмам или смерти.
- › Отрегулировав рулевое колесо, убедитесь, что оно надежно зафиксировано. В противном случае внезапное смещение незафиксированного рулевого колеса может стать причиной аварии, а также привести к получению серьезных травм или к смерти.

Обогрев рулевого колеса



05BB90CA0799

Обогрев рулевого колеса делает управление автомобилем в холодную погоду более комфортным.

Включите питание, запустите двигатель. Нажмите кнопку обогрева, чтобы включить или отключить функцию.

i Уведомление

Не оставляйте обогрев рулевого колеса работать при выключенном двигателе на длительное время. Это может привести к разряду аккумуляторной батареи и сделать невозможным запуск двигателя.

Напоминание о возврате рулевого колеса в нейтральное положение

Когда питание находится в режиме ON, функцию напоминания о возврате рулевого колеса в нейтральное положение можно включить или выключить через дисплей мультимедийной системы: **【Настройки автомобиля】** → **【Управление автомобилем】** → **【Бортовое оборудование】** → **【Напоминание о возврате рулевого колеса в нейтральное положение】** .

При включенной функции напоминания о возврате рулевого колеса в нейтральное положение на комбинации приборов появится сообщение, напоминающее о необходимости вернуть рулевое колесо в нейтральное положение, если выполняются следующие условия:

- › Двигатель работает.
- › Автомобиль неподвижен, включена передача Р.
- › Переключатели левого и правого указателей поворота выключены.
- › Угол поворота рулевого колеса превышает заданное значение.

Звуковой сигнал

Чтобы подать звуковой сигнал, нажмите на значок звукового сигнала на руле или на область вокруг него.

▲ Внимание

- › Внутри рулевого колеса находится фронтальная подушка безопасности. Не ударяйте по кнопке звукового сигнала. Это может привести к неправильному срабатыванию подушки безопасности при аварии или ее случайному срабатыванию в отсутствие аварии, что может стать причиной серьезных травм или смерти.
- › Не прикрепляйте какие-либо декоративные предметы на кнопку звукового сигнала на рулевом колесе.

Рейлинги

Оснащение автомобиля

Обратите внимание на то, что в настоящем руководстве описывается стандартное оборудование данной серии автомобилей, оборудование, входящее в комплектацию согласно национальным стандартам, а также специальное оборудование, предназначенное для конкретной модели автомобиля. Поэтому некоторые виды и функции оборудования, описанные в настоящем руководстве, могут не входить в комплектацию Вашего автомобиля или использоваться в автомобилях, выпускаемых только для определенных рынков. Информацию о комплектации Вашего автомобиля Вы можете найти в документах, предоставленных при его покупке, или запросить ее у авторизованного дилера.

Рейлинги

Если требуется установить на рейлинги багажную решетку, внимательно ознакомьтесь с инструкцией по ее установке.

i Уведомление

При установке и использовании багажной решетки для перевозки груза необходимо соблюдать соответствующие требования местных правил дорожного движения.

Грузоподъемность рейлингов

Максимальная грузоподъемность рейлингов составляет 50 кг; при движении с периодическим резким снижением скорости максимальная грузоподъемность рейлингов составляет 35 кг.

i Уведомление

В массу перевозимого груза должна включаться масса рейлингов и других подобных вспомогательных приспособлений.

! Предупреждение

- › Во избежание аварии груз на багажной решетке должен быть надежно закреплен.
- › Размещение груза на багажной решетке приводит к поднятию центра тяжести автомобиля. Избегайте движения на высокой скорости, резкого начала движения, резких поворотов, экстренного торможения или других резких маневров. Ошибки в управлении могут привести к потере контроля над автомобилем или его опрокидыванию и стать причиной серьезных травм или смерти.

- › При перевозке на рейлингах тяжелых или сверхгабаритных предметов ходовые характеристики автомобиля могут измениться из-за смещения центра тяжести и увеличения площади сопротивления воздуха, что создает риск аварии. Рекомендуется выбирать стиль вождения и скорость движения в соответствии с фактической ситуацией.
- › При движении в условиях сильного бокового ветра следует снизить скорость. Из-за особенностей профиля и высокого центра тяжести автомобиль более чувствителен к боковым порывам ветра. Снижение скорости повышает управляемость автомобиля.
- › При движении по пересеченной местности или по неровной дороге не превышайте скорость, избегайте ухабов, резких поворотов, ударов о посторонние предметы. Все эти факторы могут привести к потере управления или опрокидыванию автомобиля и стать причиной сильных повреждений подвески и ходовой части, а также серьезных травм или даже смерти.
- › Не двигайтесь поперек склона. Лучше осуществлять движение строго вверх или вниз по склону. В противном случае автомобиль может опрокинуться.

Управление освещением

1

Эксплуатация

Оснащение автомобиля

Обратите внимание на то, что в настоящем руководстве описывается стандартное оборудование данной серии автомобилей, оборудование, входящее в комплектацию согласно национальным стандартам, а также специальное оборудование, предназначенное для конкретной модели автомобиля. Поэтому некоторые виды и функции оборудования, описанные в настоящем руководстве, могут не входить в комплектацию Вашего автомобиля или использоваться в автомобилях, выпускаемых только для определенных рынков. Информацию о комплектации Вашего автомобиля Вы можете найти в документах, предоставленных при его покупке, или запросить ее у авторизованного дилера.

Настройки освещения

С помощью дисплея мультимедийной системы выберите **【Настройки автомобиля】** → **【Управление автомобилем】** → **【Настройки освещения】**, чтобы выполнить настройки освещения.

Настройка активного приветствия

Когда зажигание выключено, а переключатель освещения находится в положении **【AUTO】**, при достаточно низком уровне освещенности и разблокировке дверей (кроме разблокировки механическим ключом), наружное освещение автомобиля включится на некоторое время. Это обеспечит безопасный подход к автомобилю в темноте.

Время задержки режима энергосбережения

Вы можете установить время задержки срабатывания функции энергосбережения. После выключения зажигания, если режим питания и состояние замков дверей не изменяются в течение заданного времени, соответствующее освещение автоматически выключится для экономии электроэнергии.

При выборе режима **【Постоянное освещение】** и выключении зажигания габаритные огни останутся включенными.

i Уведомление

- › Длительное использование габаритных огней при выключенном двигателе может привести к разрядке аккумулятора и дальнейшим проблемам с запуском двигателя.

Управление освещением

› Если нет необходимости в постоянном освещении, перед блокировкой автомобиля измените настройки энергосбережения или переведите главный переключатель освещения в положение **【OFF】** или **【AUTO】**.

Время задержки выключения внутреннего освещения

Можно установить время задержки выключения внутреннего освещения после закрытия всех дверей, если внутреннее освещение включается с помощью функции управления дверями.

Задержка функции «Проводи меня домой»

Можно настроить время задержки функции «Проводи меня домой» или полностью отключить эту функцию. Когда функция включена, зажигание выключено, а переключатель освещения находится в положении **AUTO**, при достаточно низком уровне освещенности и открытии двери водителя габаритные огни и ближний свет включатся на определенное время. Это обеспечит безопасный выход из автомобиля в темноте.

Режим поиска автомобиля

Можно установить режим оповещения при включении функции поиска автомобиля.

Комбинированный переключатель управления освещением

Главный переключатель освещения

i Уведомление

Перед тем как заблокировать и покинуть автомобиль, поверните главный переключатель освещения в положение **【OFF】** или **【AUTO】**, чтобы предотвратить разрядку аккумуляторной батареи и обеспечить возможность дальнейшего использования автомобиля.



08A6266DA914

› Поверните переключатель освещения в положение включения габаритных огней D05 , чтобы включить габаритные огни и освещение номерного знака.

A Внимание

Во время движения автомобиля запрещается использовать габаритные огни вместо фар ближнего света. Это создает риск аварийной ситуации.

1

Эксплуатация

Управление освещением

1

Эксплуатация

Яркости габаритных огней недостаточно для надлежащего освещения дорожного полотна перед автомобилем, а также для того, чтобы водители и пешеходы могли Вас увидеть. При плохой видимости или в сумерках следует включать ближний свет фар.

- › Поверните переключатель освещения в положение ближнего света D , чтобы включить фары ближнего света. При этом габаритные огни и освещение номерного знака останутся включенными.
- › Поверните переключатель освещения в положение **【AUTO】**, после чего габаритные огни и ближний свет будут автоматически включаться или выключаться в зависимости от яркости окружающей обстановки.

⚠ Внимание

- › Днем освещение может иногда не включаться автоматически из-за тумана. В этом случае следует включать его вручную.
- › Автоматическое управление освещением играет лишь вспомогательную роль при управлении автомобилем. Водитель в любых обстоятельствах несет ответственность за надлежащее управление внешними световыми приборами.

- › Для отключения всех приборов освещения автомобиля переведите главный переключатель освещения в режим **【OFF】**.

Переключатель противотуманного освещения



7D9D24C9C875

- › Когда включено вспомогательное внешнее освещение (габаритные огни, подсветка номерного знака), поверните переключатель противотуманного освещения в положение передних противотуманных фар D .
- › Когда включены ближний свет или передние противотуманные фары, поверните переключатель противотуманного освещения в положение задних противотуманных фонарей D . Отпустите переключатель, и он автоматически вернется в исходное положение.

Управление освещением

Сигналы поворота и смены полосы движения

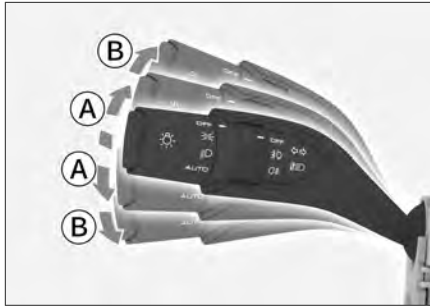

802B885FD258

- Ⓐ Сигнал смены полосы движения
- Ⓑ Сигнал указателя поворота
- › Сигнал смены полосы движения: слегка приподнимите или опустите комбинированный переключатель освещения. Когда Вы его отпустите, он вернется в исходное положение, а соответствующий указатель поворота мигнет 3 раза.
- › Сигнал поворота: поднимите или опустите переключатель освещения. Когда Вы его отпустите, он не вернется в исходное положение. При этом будет мигать соответствующий указатель поворота.

Ручное переключение ближнего и дальнего света

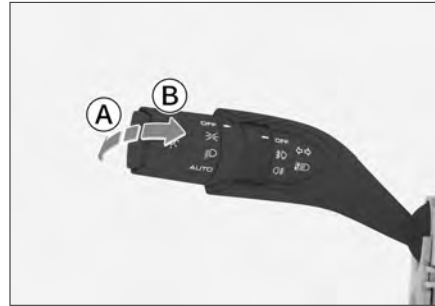

E7A6C01E1750

- Ⓐ Включение фар дальнего света
- Ⓑ Мигание фарами дальнего света
- › Для включения или выключения фар дальнего света при включенных фарах ближнего света нажмите на комбинированный переключатель освещения в направлении от себя. Когда Вы отпустите переключатель, он автоматически вернется в исходное положение.
- › Потяните комбинированный переключатель управления светом на себя, чтобы включить дальний свет; после того как Вы отпустите его, переключатель автоматически вернется в исходное положение, а дальний свет погаснет. Для мигания дальним светом несколько раз повторите это действие.

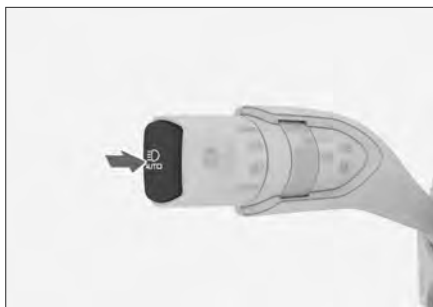

Управление освещением

Функция автоматического головного освещения



6F16257A42DD

Данная функция обеспечивает автоматическое переключение между ближним и дальним светом фар в зависимости от текущей скорости автомобиля и наружной освещенности.

Когда включен ближний свет, а дальний выключен, нажмите кнопку  для включения или выключения функции автоматического головного освещения. При включения функции на комбинации приборов загорается зеленый индикатор функции автоматического головного освещения .

Предупреждение

Функция автоматического головного освещения является вспомогательной. Водитель должен вручную переключать свет фар с дальнего на ближний (и наоборот) в зависимости от ситуации на дороге и погодных условий, руководствуясь освещенностью и видимостью. Вручную переключить свет необходимо в следующих условиях:

- › Неблагоприятные для вождения погодные условия (например, туман, дождь или снегопад).
- › Крутой поворот или движение по склону.
- › Движение на перекрестке или в отсутствие полного обзора встречных полос (например, когда свет фар встречных автомобилей не виден из-за дорожного ограждения или при движении по скоростной дороге).
- › Движение при плохой освещенности в районах с плотной застройкой.
- › При наличии рядом с дорогой недостаточно освещенных участков дорожного движения (например, пешеходов или немеханических транспортных средств).
- › При наличии рядом с дорогой объектов с высокой отражательной способностью (например, дорожных знаков).
- › При налипании в зоне датчика дождя и освещенности на ветровом стекле грязи, инея или иных объектов, мешающих его работе.

Дневные ходовые огни

Чтобы Ваш автомобиль был более заметен для других водителей, после запуска двигателя автоматически включаются дневные ходовые огни.

Управление освещением

Дневные ходовые огни выключаются в следующих ситуациях:

- › При включении фар.
- › При работе указателей поворота.
- › При переводе рычага селектора переключения передач в положение P (для автомобилей с автоматической трансмиссией).

⚠ Предупреждение

- › Дневные ходовые огни не предназначены для вождения в темное время суток.
- › Водитель всегда должен следить за тем, чтобы вождение автомобилем осуществлялось с использованием соответствующего головного освещения и с соблюдением правил дорожного движения.

Вспомогательная подсветка передними противотуманными фарами

Функция вспомогательного освещения во время поворота автоматически включает переднюю противотуманную фару с соответствующей стороны, а при движении задним ходом — все противотуманные фонари. Это обеспечивает лучшее освещение пути.

Для включения вспомогательной подсветки передними противотуманными фарами должны быть одновременно соблюдены следующие условия:

- › Автомобиль движется со скоростью менее 35 км/ч.
- › Включены фары ближнего света.
- › Включен указатель поворота или угол поворота рулевого колеса более 60°.
- › Противотуманные фары выключены.

Аварийная сигнализация при экстренном торможении

Включить или отключить эту функцию можно через мультимедийный экран в меню **【Настройки автомобиля】** → **【Управление автомобилем】** → **【Вождение】** → **【Аварийная сигнализация при экстренном торможении】**. После включения функции, когда скорость автомобиля превышает 50 км/ч, при экстренном торможении аварийные сигнальные огни начинают быстро мигать, предупреждая следующее за Вами транспортное средство о вероятности столкновения.

Управление освещением

Аварийная световая сигнализация



7C31124F30AD

В случае неисправности автомобиля или дорожно-транспортного происшествия включите аварийную световую сигнализацию, чтобы предупредить других участников дорожного движения. Чтобы включить или выключить аварийную световую сигнализацию, нажмите на выключатель.

Регулировка угла наклона фар



D44B3332F879

Угол наклона фар можно отрегулировать в соответствии с количеством пассажиров и нагрузкой на автомобиль.

- › Вращение регулятора вверх: свет фар направляется выше.
- › Вращение регулятора вниз: свет фар направляется ниже.

Освещение салона



⚠ Внимание

Не оставляйте освещение включенным на долгое время при незаведенном двигателе. Это может привести к разряду аккумуляторной батареи.

Лампа для чтения



BAE8A81B410B

- › Нажмите на переключатель левой  или правой  лампы для чтения, чтобы включить или выключить соответствующую лампу.
- › Нажмите на выключатель лампы для чтения , чтобы включить или выключить ее.

1

Эксплуатация

Управление освещением

Кнопка управления дверьми



7DA4AB569972

Нажатие на кнопку управления дверьми позволяет включить или выключить функцию управления освещением в зависимости от состояния дверей.

После включения этой функции лампы для чтения будут автоматически включаться или выключаться в зависимости от наружной освещенности и состояния дверей.

Задний плафон потолочного освещения



3343A648A4F8

Передвигая переключатель, можно включить или выключить потолочную лампу, а также функцию выключения при закрытии дверей. После включения функции выключения при закрытии дверей плафоны будут автоматически включаться или выключаться в зависимости от наружной освещенности и состояния дверей.

- › Положение OFF: плафон выключен.
- › Промежуточное положение: выключение при закрытии дверей.
- › Положение ON: плафон включен.

1

Эксплуатация

Управление стеклоочистителями

Оснащение автомобиля

Обратите внимание на то, что в настоящем руководстве описывается стандартное оборудование данной серии автомобилей, оборудование, входящее в комплектацию согласно национальным стандартам, а также специальное оборудование, предназначенное для конкретной модели автомобиля. Поэтому некоторые виды и функции оборудования, описанные в настоящем руководстве, могут не входить в комплектацию Вашего автомобиля или использоваться в автомобилях, выпускаемых только для определенных рынков. Информацию о комплектации Вашего автомобиля Вы можете найти в документах, предоставленных при его покупке, или запросить ее у авторизованного дилера.

Настройки очистителя и омывателя ветрового стекла

С помощью дисплея мультимедийной системы выберите **【Настройки автомобиля】** → **【Управление автомобилем】** → **【Бортовое оборудование】** → **【Интервал работы очистителей ветрового стекла после омывания】**, чтобы установить время задержки между включением функции омывания стекла и началом работы очистителей ветрового стекла.

Автоматические стеклоочистители

Режимы работы стеклоочистителей

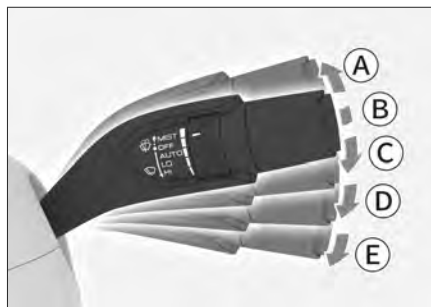

- Ⓐ Прерывистый режим (MIST)
Переведите комбинированный переключатель управления стеклоочистителями вверх в положение **【MIST】** и отпустите. Он вернется в исходное положение, и стеклоочиститель сработает один раз.
- Ⓑ Выключение стеклоочистителей (OFF)
- Ⓒ Автоматический режим (AUTO)
- Ⓓ Режим низкой скорости (LO)
- Ⓔ Режим высокой скорости (HI)

i Уведомление

Если стеклоочистители находятся в режиме **【AUTO】** и Вы открываете дверь водителя, стеклоочистители автоматически остановятся. Данная функция позволяет избежать разбрызгивания воды при работе стеклоочистителей.

Управление стеклоочистителями

▲ Внимание

- › Если поверхность ветрового стекла загрязнена или на ней имеются посторонние материалы (снег, древесная смола и т. п.), необходимо сначала очистить стекло и удалить загрязнения. В противном случае при использовании функции стеклоочистителей это может привести к повреждению ветрового стекла, щеток или механизма стеклоочистителя.
- › В холодное время года перед включением стеклоочистителей убедитесь, что щетки не примерзли к ветровому стеклу. Если щетки примерзли, использовать стеклоочистители можно только после оттаивания. В противном случае стеклоочистители и их электропривод могут быть повреждены.
- › В случае перебоев в работе стеклоочистителей из-за скопления снега на стекле или по какой-либо иной причине выключите их, остановите автомобиль в безопасном месте и очистите стекло от снега или иных посторонних материалов, чтобы обеспечить нормальную работу стеклоочистителей.

Автоматическая регулировка скорости работы стеклоочистителей



9513280E7CB0

Чувствительность датчика дождя и освещенности можно изменить вращением регулятора, что приведет к изменению частоты работы стеклоочистителей в автоматическом режиме.

▲ Предупреждение

- › Датчик дождя и освещенности не всегда может точно распознавать осадки и включать стеклоочистители. Если капли дождя на ветровом стекле мешают обзору, следует при необходимости своевременно вручную отрегулировать режим работы или частоту срабатывания стеклоочистителей.

1

Эксплуатация

Управление стеклоочистителями

1

Эксплуатация

- › Когда стеклоочистители находятся в режиме **【AUTO】**, они могут неожиданно сработать, если кто-то снаружи прикоснется к ветровому стеклу возле салонного зеркала заднего вида или если ветровое стекло подвергнется вибрации. Необходимо соблюдать осторожность, чтобы стеклоочистители не защемили пальцы или другие части тела.
- › Не оставляйте стеклоочистители в режиме **【AUTO】** при мойке автомобиля или когда в их использовании нет необходимости. В противном случае стеклоочистители могут неожиданно сработать.

⚠ Внимание

- › Если поверхность ветрового стекла вблизи салонного зеркала заднего вида загрязнена или на нее налипли посторонние материалы (снег, смола и т. п.), необходимо очистить стекло от загрязнений. В противном случае они могут повлиять на нормальную работу стеклоочистителей в автоматическом режиме.

- › Из-за различной формы снежинок датчик дождя и освещенности иногда не может правильно распознать их, даже если снег касается датчика, в результате чего стеклоочистители могут не работать должным образом. Когда снег тает, стеклоочиститель может включиться автоматически.

Функция стеклоомывателя



5107E4324CFE

Потяните рычаг управления стеклоочистителями на себя и удерживайте его, чтобы очистить ветровое стекло с помощью оmyвающей жидкости. После отпускания рычаг вернется в исходное положение.

⚠ Внимание

- › Избегайте длительного использования стеклоомывателя. В противном случае насос стеклоомывателя может выйти из строя. С целью защиты насоса стеклоомыватель может автоматически отключиться через некоторое время непрерывной работы.

Управление стеклоочистителями

- › Своевременно доливайте омывающую жидкость. В холодное время года следует использовать незамерзающую жидкость. В противном случае в результате замерзания будет утрачена не только функция стеклоомывателя, но также могут быть повреждены детали устройства.
- › Не используйте средства, создающие покрытие на стекле (например, моющие средства с полирующим или тонирующим эффектом, пленки для стекол и т. д.), так как это может привести к вибрации и дребезжанию стеклоочистителей при их работе.
- › Не чистите щетки стеклоочистителей средствами на масляной основе. Химические реакции, к которым может привести использование таких средств, способны вызвать деформацию щеток.

Обогрев форсунок стеклоомывателя

Включить или выключить обогрев форсунок омывателя ветрового стекла можно через дисплей мультимедийной системы, выбрав **【Настройки автомобиля】** → **【Управление автомобилем】** → **【Бортовое оборудование】** → **【Обогрев форсунок стеклоомывателя】**. Через некоторое время функция обогрева автоматически выключится.

В режиме **【AUTO】** система будет автоматически управлять включением и выключением функции обогрева в зависимости от температуры наружного воздуха.

Данная функция позволяет растопить снег и лед на форсунках, предотвращая их засорение.

i Уведомление

- › Выбирайте омывающую жидкость, подходящую для холодной погоды, иначе даже функция обогрева форсунок не предотвратит замерзание жидкости и невозможность ее распыления.
- › Во избежание разрядки аккумулятора не следует в течение длительного времени использовать эту функцию при выключенном двигателе.

Зимний режим

В холодное время года, когда автомобиль неподвижен и температура наружного воздуха ниже 5°C, очистители ветрового стекла автоматически переходят в зимний режим. В режиме **【AUTO】** они не будут работать даже при соблюдении условий для автоматического включения. Это позволяет предотвратить автоматическое включение функции очистки, которое может привести к поломке привода или щеток стеклоочистителей в случае их примерзания.

Управление стеклоочистителями

1

Эксплуатация

Если Вам необходимо использовать стеклоочистители, когда они находятся в зимнем режиме, можно вручную включать прерывистый, низкоскоростной или высокоскоростной режим.

Стеклоочистители автоматически выходят из зимнего режима, когда температура наружного воздуха поднимается выше 5°C или когда автомобиль начинает движение.

i Уведомление

После запуска двигателя зимний режим можно включить только один раз.

⚠ Внимание

В холодное время года перед включением стеклоочистителей убедитесь, что щетки не примерзли к ветровому стеклу. Если щетки примерзли, использовать стеклоочистители можно только после оттаивания. В противном случае стеклоочистители и их электропривод могут быть повреждены.

Обогрев зоны покоя очистителей ветрового стекла

В автомобилях с функцией обогрева зоны покоя очистителя ветрового стекла эта функция включается и выключается одновременно с включением режима обогрева ветрового стекла в системе климат-контроля. Обогрев зоны покоя очистителя ветрового стекла позволяет справиться с примерзанием щеток к ветровому стеклу.

⚠ Предупреждение

При включенном обогреве зоны покоя очистителей ветрового стекла нижняя часть ветрового стекла и боковые поверхности передних стоек могут сильно нагреться. Не прикасайтесь к ним во избежание ожогов.

i Уведомление

Во избежание разрядки аккумулятора не следует в течение длительного времени использовать эту функцию при выключенном двигателе.

Система климат-контроля





Оснащение автомобиля

Обратите внимание на то, что в настоящем руководстве описывается стандартное оборудование данной серии автомобилей, оборудование, входящее в комплектацию согласно национальным стандартам, а также специальное оборудование, предназначенное для конкретной модели автомобиля. Поэтому некоторые виды и функции оборудования, описанные в настоящем руководстве, могут не входить в комплектацию Вашего автомобиля или использоваться в автомобилях, выпускаемых только для определенных рынков. Информацию о комплектации Вашего автомобиля Вы можете найти в документах, предоставленных при его покупке, или запросить ее у авторизованного дилера.

Экран настроек системы климат-контроля



B4821C238463

- › Когда система климат-контроля включена, нажмите кнопку увеличения температуры  или уменьшения температуры  на левой стороне дисплея мультимедийной системы, чтобы настроить температуру.
После включения системы климат-контроля нажмите на значение между кнопками увеличения температуры  или уменьшения температуры , чтобы открыть панель регулировки.
- › Чтобы открыть или закрыть меню настроек системы климат-контроля, нажмите кнопку регулировки интенсивности обдува  в крайнем левом углу дисплея мультимедийной системы.
После включения системы климат-контроля в нижней части экрана настроек отображается текущий уровень интенсивности обдува.

Система климат-контроля

- › Для включения или выключения функции максимального обдува ветрового стекла нажмите кнопку обдува ветрового стекла . При включении функции загорается кнопка, ветровое и боковые стекла нагреваются, а лед или конденсат постепенно исчезают.

1

Эксплуатация

Уведомление

Если установлен очиститель ветрового стекла с обогревом, то при включении функции устранения обледенения или запотевания ветрового стекла одновременно включается очиститель ветрового стекла с обогревом.

- › Нажмите кнопку **【OFF】**, чтобы выключить систему климат-контроля.
- › Коснитесь кнопки переключения режима внутренней циркуляции / забора наружного воздуха , чтобы переключить систему климат-контроля между режимом внутренней циркуляции и режимом забора наружного воздуха. Если кнопка светится, это означает, что включен режим внутренней циркуляции. Если она не горит, это означает, что включен режим забора свежего воздуха, при котором в салон поступает воздух снаружи.





Уведомление

- › В нормальных условиях рекомендуется использовать режим забора наружного воздуха. Использование режима внутренней циркуляции может вызвать запотевание стекол автомобиля, особенно при выключенном компрессоре.
- › При движении в туннеле или в автомобильной пробке, в условиях загрязненного уличного воздуха, а также при необходимости быстро понизить или повысить температуру в автомобиле, следует использовать режим внутренней циркуляции.
- › Включить автоматический режим можно касанием сенсорной кнопки **【AUTO】**. Подсветка этой кнопки указывает на включение автоматического режима. В этом случае система климат-контроля будет самостоятельно регулировать охлаждение или обогрев, а также режим и интенсивность обдува в соответствии с заданной температурой.

Система климат-контроля

i Уведомление

Если автоматически установленные режим и интенсивность обдува Вам не подходят, их можно отрегулировать вручную. При этом система климат-контроля выйдет из автоматического режима, и кнопка погаснет.

- › Чтобы включить или выключить компрессор, нажмите кнопку **【A/C】**. Когда кнопка A/C светится, это означает, что компрессор включен. В этом случае снижение заданной температуры позволит уменьшить температуру и влажность в салоне автомобиля.
- › После включения системы климат-контроля проведите пальцем по значению температуры на экране настроек, чтобы отрегулировать ее.
- › Нажмите кнопку режимов обдува  ,  ,  ,  , чтобы выбрать соответствующий режим обдува.
- › Нажмите на шкалу интенсивности обдува  рядом со значком вентилятора, чтобы отрегулировать интенсивность воздушного потока.

Система климат-контроля

Панель управления системой климат-контроля



AA89446608F2

1

Эксплуатация

- › Чтобы включить или выключить систему климат-контроля, нажмите кнопку OFF . Когда загорается индикатор на кнопке, это означает, что система климат-контроля включена.
- › Чтобы включить автоматический режим, нажмите кнопку **【AUTO】**. Когда загорается индикатор на кнопке, это означает, что включен автоматический режим. В этом режиме система климат-контроля будет самостоятельно регулировать охлаждение или обогрев, а также режим и интенсивность подачи воздуха в соответствии с заданной температурой.
- › Чтобы включить или выключить компрессор, нажмите кнопку **【A/C】**. Когда загорается индикатор на кнопке, это означает, что компрессор включен. Установка пониженной температуры при включенном компрессоре позволит снизить температуру и влажность внутри автомобиля.
- › Снизить интенсивность обдува можно нажатием кнопки ⌵ .
- › Повысить интенсивность обдува можно нажатием кнопки ⌶ .
- › Для включения или выключения функции максимального обдува ветрового стекла нажмите кнопку обдува ветрового стекла ⌵ . Когда загорается индикатор на кнопке, это означает, что функция обогрева ветрового стекла включена. При этом постепенно устраняется обледенение или запотевание ветрового и боковых стекол.

i Уведомление

Если функция автоматической регулировки системы климат-контроля не отвечает Вашим потребностям, можно вручную задать собственные настройки. При этом автоматический режим выключится, и его индикатор погаснет.

i Уведомление

Если установлен очиститель ветрового стекла с обогревом, то при включении функции устранения обледенения или запотевания ветрового стекла одновременно включается очиститель ветрового стекла с обогревом.

Система климат-контроля

- › Нажатие на кнопку  включает и выключает функцию обогрева наружных зеркал заднего вида и заднего стекла. Когда загорается индикатор на кнопке, это означает, что функция обогрева наружных зеркал заднего вида и заднего стекла включена. Это позволит постепенно устранить иней и запотевание наружных зеркал заднего вида и заднего стекла.

Через некоторое время функция обогрева наружных зеркал заднего вида и заднего стекла выключится автоматически, и индикатор на кнопке погаснет.

Предупреждение

После включения функции обогрева заднего стекла не прикасайтесь к наружным зеркалам и заднему стеклу во избежание ожогов.

Уведомление

Во избежание разряда аккумуляторной батареи не следует в течение длительного времени использовать эту функцию без запуска двигателя.

- › Нажатие кнопки внутренней циркуляции / забора наружного воздуха  позволяет переключаться между режимами внутренней и внешней циркуляции воздуха. Когда загорается индикатор на кнопке, это означает, что включен режим внутренней циркуляции воздуха. Когда индикатор на кнопке гаснет, это означает, что включен режим забора наружного воздуха.

Уведомление

При сильном запахе извне или при внезапном ухудшении погоды, например при песчаной буре, сильном ветре, проливном дожде или снегопаде, нажмите и удерживайте кнопку переключателя режимов внутренней циркуляции / забора наружного воздуха на панели управления системой климат-контроля. В этом случае автоматически закроются люк и все окна, а также включится режим внутренней циркуляции, что повысит удобство эксплуатации и безопасность движения.

Система климат-контроля

Управление системой климат-контроля

Охлаждение/отопление

После запуска двигателя:

1. Выберите режим **【AUTO】**. При этом загорится соответствующий индикатор. Компрессор будет автоматически включаться и выключаться в зависимости от температуры и условий окружающей среды.
2. Установите нужную температуру, и система автоматически настроит режим и интенсивность обдува, чтобы создать соответствующие условия.
3. Режим рециркуляции позволяет быстрее нагреть и охладить воздух и является более предпочтительным с точки зрения экономичности и комфорта.

i Уведомление

› При длительном нахождении автомобиля под солнцем температура в салоне может стать очень высокой. Если в такой ситуации необходимо совершить поездку, рекомендуется открыть все окна для проветривания, а затем включить режим кондиционирования воздуха. Когда горячий воздух выветрится, закройте все окна.

› После установки температуры система климат-контроля будет автоматически управлять работой систем кондиционера и отопителя с учетом температуры в салоне и снаружи. При включении системы климат-контроля в холодное время года отопитель должен прогреться, прежде чем сможет нормально работать. Поэтому до завершения полного прогрева контура отопителя система климат-контроля может не поставлять горячий воздух либо интенсивность обдува будет сравнительно низкой. Это нормальное явление.

Удаление инея/конденсата с ветрового стекла

После запуска двигателя:

1. При включении режима обогрева ветрового стекла загорается соответствующий индикатор.
2. Регулировать интенсивность обдува и температуру воздуха, запустить или отключить компрессор, а также переключаться между режимами рециркуляции и забора воздуха снаружи можно по своему усмотрению.

i Уведомление

Если воздух в салоне загрязнен или слишком влажный, рекомендуется включить режим забора воздуха снаружи.

1

Эксплуатация

⚠ Внимание

- › Регулярно проверяйте радиатор и конденсатор кондиционера. Используйте водяной пистолет низкого давления или мягкую щетку для удаления листьев, насекомых и пыли, скопившихся на их поверхности. В противном случае загрязнение будет мешать воздушному потоку, снижая охлаждающий эффект.
- › Регулярное включение кондиционера позволяет поддерживать требуемый уровень смазки компрессора и уплотнителей и предотвратить их протекание. Даже в холодное время года, когда использование кондиционера не требуется, включайте его как минимум раз в неделю не менее чем на 10 минут.
- › Если система климат-контроля недостаточно эффективно охлаждает воздух, обратитесь в сервисный центр для проведения проверки и ремонта.
- › Слив хладагента непосредственно в атмосферу наносит ущерб окружающей среде. Сбор хладагента должен осуществляться обученными и сертифицированными специалистами с использованием специальных контейнеров для утилизации.

i Уведомление

Посторонние запахи из системы климат-контроля

› **Источники посторонних запахов**

Кондиционирование подразумевает обмен внутреннего и наружного воздуха. После длительного использования в системе климат-контроля накапливается грязь, которая вызывает появление плесени и специфических запахов.

После продолжительного использования фильтра системы климат-контроля на нем скапливается водяной пар и пыль, выделяющие посторонние запахи.

› **Рекомендуемые меры**

Если воздух снаружи автомобиля достаточно чистый, для поддержания циркуляции воздуха в салоне рекомендуется использовать режим забора воздуха снаружи.

Если система климат-контроля работает в режиме охлаждения, для ее выключения рекомендуется сначала выключить кондиционер переключателем **【A/C】** и оставить систему поработать еще 3–5 минут, после чего выключить. Это позволит убрать влагу с испарителя кондиционера, просушить систему климат-контроля, предотвратив появление плесени и уменьшив неприятный запах.

Система климат-контроля

При сильном запахе рекомендуется обратиться в сервисный центр для проведения осмотра.
При необходимости очистите или замените фильтр кондиционера.

1

Эксплуатация



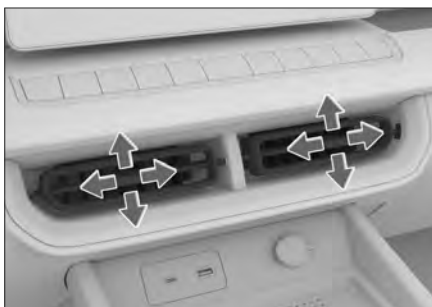

Дефлекторы системы климат-контроля

Центральные дефлекторы системы климат-контроля передней части салона



00C4E2ABC770

Перемещая рычажки центральных дефлекторов, можно регулировать направление воздушного потока.

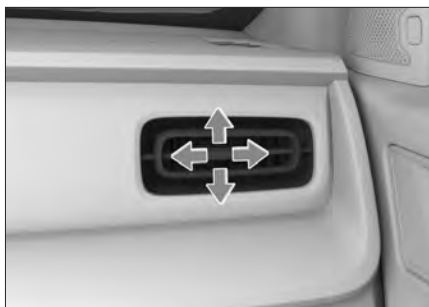

Поверните рычажок в крайнее положение в направлении   или  , чтобы закрыть дефлектор центрального воздуховода.

Боковые дефлекторы системы климат-контроля передней части салона



A59A18AD5653

Перемещая рычажки дефлекторов, можно регулировать направление воздушного потока.





Чтобы закрыть дефлектор, поверните рычажок в крайнее правое положение в направлении, указанном символом  .

Дефлекторы системы климат-контроля задней части салона



B9F0B09AF072

Перемещая рычажки дефлекторов, можно регулировать направление воздушного потока.

Чтобы закрыть дефлектор, поверните рычажок в крайнее положение влево или вправо, обозначенное символом   или  .

Система климат-контроля

Регулировка дефлектора отделения для хранения



FADB8BDD1081

Потяните вверх крышку дефлектора отделения для хранения, чтобы открыть его. Нажмите вниз, чтобы закрыть.

i Уведомление

На температуру обдува отделения для хранения влияет рабочее состояние системы климат-контроля.

- › Направить поток воздуха внутрь отделения для хранения можно, только когда система климат-контроля находится в режиме обдува области лица или в режиме обдува области лица и ног. Обычно внутрь отделения для хранения попадает холодный воздух.
- › При использовании системы климат-контроля для обогрева, если вручную переключиться в режим обдува области лица или в режим обдува области лица и ног, в отделение для хранения будет подаваться теплый воздух.

1

Эксплуатация

Система беспроводной зарядки мобильного телефона

1

Эксплуатация

Оснащение автомобиля

Обратите внимание на то, что в настоящем руководстве описывается стандартное оборудование данной серии автомобилей, оборудование, входящее в комплектацию согласно национальным стандартам, а также специальное оборудование, предназначенное для конкретной модели автомобиля. Поэтому некоторые виды и функции оборудования, описанные в настоящем руководстве, могут не входить в комплектацию Вашего автомобиля или использоваться в автомобилях, выпускаемых только для определенных рынков. Информацию о комплектации Вашего автомобиля Вы можете найти в документах, предоставленных при его покупке, или запросить ее у авторизованного дилера.

Система беспроводной зарядки мобильного телефона

Беспроводную зарядку и ее звуковой сигнал можно включить или отключить через дисплей мультимедийной системы: **【Настройки автомобиля】** → **【Управление автомобилем】** → **【Беспроводная зарядка】** .



0E9AB34E32A9

После включения функции беспроводной зарядки и переключения питания в режим ON или запуска двигателя можно разместить совместимый смартфон в зоне зарядки для подзарядки.

i Уведомление

- › Для оптимальной зарядки следует положить телефон зоной катушки вниз.
- › Данная функция поддерживается только теми мобильными телефонами, которые сертифицированы по стандарту Qi и могут быть помещены в зону зарядки.
- › Одновременно можно заряжать только один телефон.

Система беспроводной зарядки мобильного телефона

- › При движении по неровной дороге зарядка может периодически прерываться и затем возобновляться. Если мобильный телефон сместился и зарядка прекратилась, верните его в зону зарядки.
- › В процессе зарядки устройство беспроводной зарядки и мобильный телефон будут нагреваться. Это нормальное явление. При перегреве система прервет зарядку и продолжит ее после снижения температуры.
- › Если телефон неисправен, он может не заряжаться. Для того чтобы выяснить, вызван ли сбой зарядки неисправностью телефона, можно проверить работу беспроводной зарядки на других совместимых телефонах.
- › Если мобильный телефон имеет защитный чехол или иные приспособления, препятствующие беспроводной зарядке, необходимо предварительно их снять, в противном случае зарядка будет невозможна.
- › Фактическая мощность зарядки изменяется или уменьшается в зависимости от марки и модели мобильного телефона, текущего уровня заряда и других факторов. Мобильным телефонам с маленькой катушкой индуктивности для более

мощной зарядки требуется сопряжение с фирменными беспроводными зарядными устройствами. При зарядке посредством автомобильного модуля беспроводной зарядки мощность зарядки может быть снижена.

- › Из-за особенностей положения зарядной катушки складного телефона перед его зарядкой необходимо убедиться, что катушка телефона совмещена с катушкой панели беспроводной зарядки автомобиля. В противном случае мобильный телефон может заряжаться медленнее или не заряжаться вовсе.
- › Во избежание разрядки аккумуляторной батареи не используйте функцию беспроводной зарядки длительное время без запуска двигателя.
- › При необходимости использовать зону зарядки в качестве отделения для хранения отключите функцию беспроводной зарядки.

1

Эксплуатация

Система беспроводной зарядки мобильного телефона

1

Эксплуатация

⚠ Предупреждение

- › Из соображений безопасности водителю запрещается выполнять операции, связанные с зарядкой мобильного телефона, во время управления автомобилем.
- › Не помещайте в зону зарядки микропроцессорные карты, монеты, ключи и прочие металлические предметы. В противном случае их нагрев может привести к сбою зарядки или стать причиной чрезвычайного происшествия.

Если в процессе зарядки телефона Вы обнаружили в зоне зарядки посторонний металлический предмет, не пытайтесь сразу извлечь его руками во избежание ожога. Необходимо немедленно выключить функцию беспроводной зарядки и убрать предмет спустя несколько минут.

⚠ Внимание

- › Избегайте попадания жидкостей в зону зарядки, иначе жидкость может протечь в систему беспроводной зарядки через щели в панели зарядки и вызвать сбой в системе.

Оснащение салона

Оснащение автомобиля

Обратите внимание на то, что в настоящем руководстве описывается стандартное оборудование данной серии автомобилей, оборудование, входящее в комплектацию согласно национальным стандартам, а также специальное оборудование, предназначенное для конкретной модели автомобиля. Поэтому некоторые виды и функции оборудования, описанные в настоящем руководстве, могут не входить в комплектацию Вашего автомобиля или использоваться в автомобилях, выпускаемых только для определенных рынков. Информацию о комплектации Вашего автомобиля Вы можете найти в документах, предоставленных при его покупке, или запросить ее у авторизованного дилера.

Солнцезащитный козырек



99AC10627BBB

Если солнечный свет спереди мешает водителю, можно откинуть солнцезащитный козырек.



F9D77D2083F2

Если солнечный свет сбоку мешает водителю, можно откинуть солнцезащитный козырек, отсоединив крючок.

Косметическое зеркало

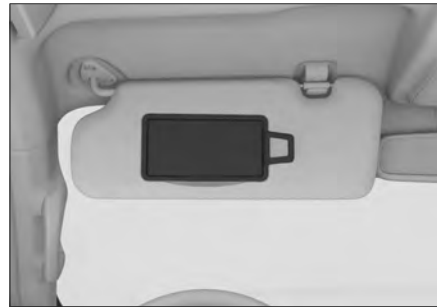

590E2356A4F0

На внутренней стороне солнцезащитного козырька есть косметическое зеркало, которое можно использовать, открыв крышку.

Если зеркало не используется, закройте крышку.

1

Эксплуатация

Оснащение салона

Отделения для хранения Перчаточный ящик



A30AA3AA622C

Чтобы открыть перчаточный ящик, потяните ручку крышки перчаточного ящика вверх и откиньте крышку вниз. Чтобы закрыть перчаточный ящик, поднимите его крышку вверх и убедитесь, что она зафиксирована.

⚠ Предупреждение

Убедитесь, что перчаточный ящик закрыт во время движения. Иначе при аварии или экстренном торможении вещи могут вылететь из него и стать причиной травмы.

Отделения для хранения



DB0F90DF351F

Под передним подлокотником есть отделение для хранения. Чтобы открыть отделение для хранения, поднимите крышку подлокотника вверх.



FA8CE23AD8CB

Перед передним подлокотником расположено отделение для хранения, которое можно сдвигать вперед и назад на определенное расстояние. При сдвиге назад открывается доступ к подстаканникам в нижней части.

Отделение подходит для небольших вещей, таких как мобильные телефоны, ключи, кошельки и т. д. Оно может быть неудобно для размещения других крупных предметов.

Отсек для хранения очков



476F036E637B

1

Эксплуатация

Оснащение салона

Чтобы открыть отсек для хранения очков, просто переверните его вверх дном.

⚠ Предупреждение

Во время движения отсек для хранения очков должен быть закрыт.

i Уведомление

Очки крупного размера могут не помещаться в отсек.

Подстаканник



E96BC0158F23

Сдвиньте отделение для хранения назад, чтобы получить доступ к подстаканникам.

⚠ Предупреждение

- › При размещении горячих напитков будьте осторожны, чтобы не обжечься.
- › В подстаканники можно ставить только емкости подходящего размера с крышками.

Не ставьте в подстаканники слишком маленькие или неустойчивые емкости с напитками. Они могут опрокинуться, что может привести к аварии или травмам.

Убедитесь, что емкость с напитком цела и плотно закрыта крышкой. В противном случае жидкость может выплеснуться и привести к повреждению электронных устройств автомобиля, загрязнению салона или травмам.

- › Неправильное размещение вещей в автомобиле может привести к их случайному перемещению во время движения и нанесению травм водителю или пассажирам. Кроме того, в случае аварии или при резком торможении или повороте вещи, находящиеся в подстаканниках, держателях для мобильных телефонов и открытых отделениях для хранения, могут вызвать травмы.

Отделения для бутылок

В каждой боковой двери есть отсек для бутылки. Здесь можно размещать только плотно закрытые емкости.

1

Эксплуатация

Оснащение салона

1

Эксплуатация

⚠ Предупреждение

Не следует размещать здесь другие предметы, кроме бутылок. Иначе при аварии или экстренном торможении они могут вылететь и стать причиной травмы.

⚠ Внимание

Убедитесь в том, что крышка бутылки плотно закрыта во избежание выплескивания жидкости.

Крючок



7FB136C42504

Крючок для багажа находится возле перчаточного ящика со стороны пассажира. Нажмите на крючок и поверните его в направлении стрелки. На нем можно повесить легкие предметы, но максимальная нагрузка не должна превышать вес, указанный на самом крючке. Перед поездкой убедитесь в том, что все предметы надежно закреплены.

Разъемы питания

i Уведомление

Хотя электрические устройства можно подключать к разъемам питания, когда режим питания находится в положении ON, при использовании разъемов рекомендуется запускать двигатель автомобиля. Это предотвратит длительную разрядку аккумулятора, которая может привести к потере заряда и затруднить нормальный запуск двигателя.

Разъем питания и USB-порт в зоне передних сидений



66D8AB428BBA

Разъем питания Type-C и USB-порт для передних пассажиров расположены рядом с передними дефлекторами системы климат-контроля.

Их можно использовать, когда включено зажигание. Они предназначены для зарядки электрических устройств, таких как мобильные телефоны и планшеты.

Оснащение салона

USB-порты в зоне сидений заднего ряда



3922F3642335

USB-порты питания в зоне сидений заднего ряда расположены рядом с дефлекторами системы климат-контроля задней части салона.

Их можно использовать, когда включено зажигание. Они предназначены для зарядки электрических устройств, таких как мобильные телефоны и планшеты.

Разъем 12 В



1582464AD339

12-вольтовый разъем находится возле передних дефлекторов системы климат-контроля.

Его можно использовать, когда питание находится в режиме ON. Для использования просто откройте крышку.

Разъем представляет собой источник питания постоянного тока 12 В, предназначенный для использования с электрооборудованием мощностью до 120 Вт.

Разъем питания видеорегистратора



9AFA9175DE57

Разъем питания видеорегистратора находится рядом с основанием салонного зеркала заднего вида.

Этот разъем питания можно использовать при включенном зажигании.

Он обеспечивает питание напряжением 5 В постоянного тока для видеорегистратора номинальной мощностью не более 10 Вт.

i Уведомление

Для безопасности движения при установке видеорегистратора следите, чтобы его провод питания не загромождал обзор.

1

Эксплуатация

Оснащение салона

1

Эксплуатация

Дополнительные разъемы питания

Дополнительный источник питания представляет собой изолированный провод с наклейкой, указывающей на напряжение и мощность. Используйте такие источники питания только после запуска двигателя автомобиля, иначе они не будут функционировать корректно.

Расположение розеток питания

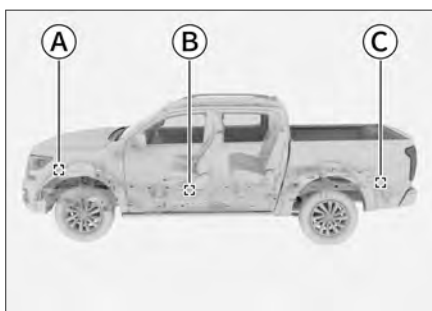

- Ⓐ Разъем питания 12 В (1) расположен рядом с аккумулятором в моторном отсеке. Он представляет собой источник питания постоянного тока 12 В, предназначенный для использования с электрооборудованием мощностью до 300 Вт.
- Ⓑ Разъем питания 12 В (2) находится под левым передним сиденьем. Он представляет собой источник питания постоянного тока 12 В, предназначенный для использования с электрооборудованием мощностью до 100 Вт.

- Ⓒ Разъем питания 12 В (3) расположен в левой задней части рамы автомобиля.

Он представляет собой источник питания постоянного тока 12 В, предназначенный для использования с электрооборудованием мощностью до 150 Вт.

Выключатели разъемов питания

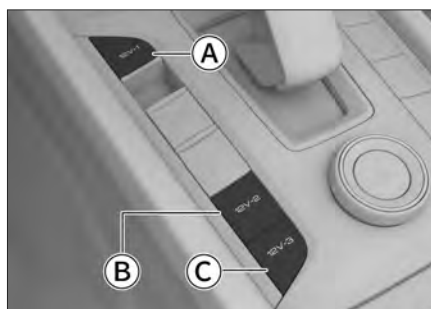

- Ⓐ Выключатель питания 12 В (1)
- Ⓑ Выключатель питания 12 В (2)
- Ⓒ Выключатель питания 12 В (3)

Нажатие на выключатель разъема питания включает или выключает соответствующую электрическую цепь.

⚠ Предупреждение

Держите емкости с воспламеняющимися газами и нагревательные устройства на достаточном расстоянии от разъемов питания.

⚠ Внимание

- › Не допускайте попадания напитков, иных жидкостей или посторонних предметов в разъемы питания. Это может вызвать короткое замыкание и другие неисправности. Если разъем питания имеет защитную крышку, закрывайте ее, когда он не используется.
- › При использовании устройств, мощность которых превышает номинальную, предохранитель автомобиля может перегореть.
- › Не подключайте к разъемам электропитания прецизионное оборудование, оборудование с высокой индуктивностью или другое важное оборудование.
- › Не используйте разъемы электропитания во влажной или высокотемпературной среде.
- › Не используйте разъемы питания в параллельном или последовательном соединении с другими источниками питания.

- › При возникновении нештатных ситуаций во время эксплуатации (резкое повышения температуры, появление дыма, постороннего запаха и т. д.), незамедлительно прекратите использование и обратитесь в сервисный центр для проведения осмотра.
- › Следите за тем, чтобы обеспечивалась водонепроницаемость и герметичность внешней проводки.

2

Управление автомобилем

Правила управления автомобилем	92	Системы помощи при парковке	133
Рекомендации по управлению автомобилем в неблагоприятных условиях	99	Вид колеса	140
Рекомендации по управлению автомобилем в период обкатки.....	108	Система контроля давления в шинах	142
Выключатель питания/зажигания.....	109	Система контроля усталости водителя	144
Запуск и выключение автомобиля	111	Система круиз-контроля....	146
Стояночный тормоз.....	114	Интеллектуальные системы помощи при вождении	149
Управление переключением передач.....	118	Системы помощи при вождении.....	179
Режимы усилителя рулевого управления	125	Система снижения токсичности отработавших газов ..	185
Режимы вождения	126	Комбинация приборов.....	193
Блокировка дифференциала.....	130	Индикаторы комбинации приборов	200

Правила управления автомобилем

Оснащение автомобиля

Обратите внимание на то, что в настоящем руководстве описывается стандартное оборудование данной серии автомобилей, оборудование, входящее в комплектацию согласно национальным стандартам, а также специальное оборудование, предназначенное для конкретной модели автомобиля. Поэтому некоторые виды и функции оборудования, описанные в настоящем руководстве, могут не входить в комплектацию Вашего автомобиля или использоваться в автомобилях, выпускаемых только для определенных рынков. Информацию о комплектации Вашего автомобиля Вы можете найти в документах, предоставленных при его покупке, или запросить ее у авторизованного дилера.

Перед началом движения

Удалите посторонние предметы

Перед началом движения полностью очистите кузов автомобиля от снега, листьев и т. д.

Проверьте состояние автомобиля

Чтобы обеспечить безопасное и комфортное вождение, перед началом движения проверьте шины, уровень масла, освещение, внешний вид автомобиля и прочие позиции, подлежащие ежедневному осмотру.

Если будет установлено, что требуется ремонт автомобиля, незамедлительно обратитесь в сервисный центр.

Проверьте двери и крышку капота

Перед началом движения убедитесь, что все двери автомобиля закрыты. Если какая-либо дверь закрыта не полностью, она может внезапно открыться при движении, что может привести к аварии.

Если капот открывался, то перед началом движения необходимо убедиться в том, что он закрыт. Незакрытая крышка капота может внезапно открыться при движении, что может привести к аварии.

Размещение вещей в салоне

На приборной панели

Запрещается размещать какие-либо предметы на приборной панели. Это может не только препятствовать обзору водителя, но и негативно повлиять на безопасность в начале и во время движения, создав риск аварии.

В ногах водителя

Запрещается размещать какие-либо предметы в ногах водителя. Они могут попасть под педали, что может привести к потере контроля над автомобилем и стать причиной аварии.

Правила управления автомобилем

Если требуется использовать коврики, убедитесь, что они подходят для данного автомобиля. Использование ковриков несоответствующей формы, неправильное расположение или наложение ковриков один на другой могут препятствовать нажатию педалей, что сделает невозможным запуск двигателя, затруднит или сделает невозможным переключение передач, а также может привести к аварии.

Под сиденьями

Запрещается размещать какие-либо предметы под сиденьями. Это может препятствовать регулировке положения сидений или сделать невозможной их фиксацию, что может привести к аварии.

На спинках сидений

Не размещайте подушки и иные предметы между спиной и спинкой кресла. Это не только нарушает правильность положения водителя при вождении, но и препятствует обеспечению защитных функций ремня безопасности и подголовника в случае столкновения, что может привести к получению опасной для жизни травмы.

На стеклах окон

Запрещается прикреплять к стеклам предметы на вакуумных присосках. Присоски могут сработать по принципу линзы, что может привести к возгоранию.

Во время движения

Соблюдайте скоростной режим

Запрещается превышать скорость, указанную на знаках ограничения скорости.

Не перегружайте автомобиль

Движение на перегруженном автомобиле опасно.

Запрещено превышать установленное максимальное число пассажиров и максимальный вес груза, а также перевозить пассажиров в багажном отделении.

Воздержитесь от управления автомобилем, если чувствуете сильную усталость

Управление автомобилем в состоянии усталости крайне опасно. Скорость принятия решений, зрение и концентрация усталого водителя значительно снижаются, что может привести к серьезной аварии.

Не выключайте двигатель во время движения

Усилители тормозной системы и рулевого управления при выключенном двигателе не работают, что снижает эффективность торможения и может привести к аварии.

Правила управления автомобилем

Запрещено длительное удержание руля в крайнем положении

Продолжительное использование рулевого колеса в крайнем положении может привести к снижению эффективности системы управления, что будет ощущаться в виде увеличения усилия при повороте рулевого колеса.

Запрещено удерживать педаль тормоза во время движения

Во время движения запрещается в течение долгого времени удерживать педаль тормоза или двигаться с включенным стояночным тормозом. Это может привести к преждевременному износу тормозных колодок или перегреву деталей тормозной системы, что снизит эффективность торможения и может привести к аварии.

Звук при износе тормозных колодок

Если тормозные колодки изнашивались и требуют замены, со стороны дискового тормозного механизма будет слышен характерный звук.

Если при торможении слышен посторонний звук, продолжать движение запрещается. В противном случае возможны сильный износ тормозных дисков и повреждение элементов тормозной системы, что снизит эффективность торможения и может привести к аварии.

Разрыв шины

Запрещается продолжать движение с поврежденной шиной. Движение в таком случае крайне опасно и может привести к аварии. Кроме того, это может стать причиной повреждения колеса, подвески и кузова. В подобной ситуации необходимо немедленно заменить колесо.

В следующих ситуациях следует проверить целостность шин:

- › Вибрация рулевого колеса.
- › Нехарактерная вибрация автомобиля.
- › Нехарактерный крен автомобиля.

При повреждении шины во время движения крепко удерживайте рулевое колесо и осторожно нажмите на педаль тормоза, чтобы снизить скорость. Экстренное торможение и резкое вращение рулевого колеса могут привести к потере контроля над автомобилем.

Правила управления автомобилем

Сильный удар о днище автомобиля, шину или колесо

В случае сильного удара о днище автомобиля, шину или колесо незамедлительно остановите автомобиль в безопасном месте и произведите осмотр. Проверьте, нет ли утечек тормозной жидкости и топлива, а также деформаций и повреждений подвески, шин, колес, элементов системы привода. Если произошла утечка или повреждение, дальнейшее движение может привести к аварии.

На спуске

Используйте торможение двигателем

Продолжительное нажатие педали тормоза на спуске может вызвать перегрев тормозного механизма и снизить эффективность торможения, что приведет к аварии.

Запрещается отключать двигатель или двигаться накатом при включенной нейтральной передаче

Если двигатель на спуске выключен, усилители тормозной системы и рулевого управления не работают, что снижает эффективность торможения и увеличивает усилие на рулевом колесе. Это может привести к аварии.

На участках с перепадами высоты

Остановив автомобиль у бордюрного камня или на участке со значительным перепадом высоты, убедитесь, что шины не деформируются в результате контакта с бордюром или прочими препятствиями.

Переезжая бордюрный камень, искусственную неровность и подобные препятствия, следует снизить скорость и по возможности двигаться под прямым углом к препятствию. В противном случае возможно повреждение шин (особенно их боковин). В следующих ситуациях следует снизить скорость и соблюдать осторожность, чтобы не повредить бампер.

- › На участках со ступенчатым спуском, например на въезде или выезде с автостоянки.
- › На въезде на многоуровневую парковку и других участках с крутыми подъемами.
- › На участках с неровностями и колеями от колес.
- › На участках с ямами.
- › При съезде с ровного участка на уклон, или наоборот.
- › При переезде искусственной неровности или остановке у бордюра.

Правила управления автомобилем

На мокрых, заснеженных, обледенелых дорогах и иных скользких поверхностях

Экстренное торможение, резкое ускорение, резкое вращение рулевого колеса при движении по скользкой дороге могут стать причиной заноса и потери контроля над автомобилем, что может привести к аварии.

При движении в холодную погоду по мостам, затененным участкам и другим местам, где мог образоваться лед, следует снизить скорость.

На затопленной дороге

При движении по затопленной дороге соблюдайте осторожность.

В таких условиях возможны нарушения работы и повреждение двигателя, а также замыкание электрических компонентов. Это может привести к серьезной аварии.

Также при движении по затопленной дороге намокают тормозные колодки, что способно снизить эффективность торможения и стать причиной аварии. После преодоления затопленного участка несколько раз нажмите на педаль тормоза, чтобы разогреть тормоза и убедиться, что они работают исправно.

Меры предосторожности для пассажиров

Не перемещайтесь по салону

Во время движения не покидайте свое место и не перемещайтесь по салону. В противном случае при экстренном торможении можно получить травму.

Запрещено высовывать руки или голову из окон

При экстренном торможении или закрытии окон можно удариться о раму, что может привести к получению серьезных травм, вплоть до летального исхода.

Не держите детей на коленях

Запрещается держать младенцев и детей на руках, даже если Вы сами пристегнуты ремнем безопасности. Также запрещено каким-либо образом пристегивать детей с помощью ремней безопасности для взрослых. В противном случае при экстренном торможении или столкновении существует риск получения серьезных травм вплоть до летального исхода.

Детям запрещено управлять дверьми, окнами

Управляя дверями, окнами, дети могут защемить руки, голову, шею и другие части тела, что может привести к получению серьезных травм.

2

Управление автомобилем

Правила управления автомобилем

Открыв дверь во время движения, ребенок может выпасть и получить серьезные и даже смертельные травмы.

Используйте детские замки и блокируйте окна, чтобы предотвратить несчастные случаи по причине неосторожного обращения детей с окнами и дверьми.

Остановка и стоянка автомобиля

Не останавливайте автомобиль вблизи легковоспламеняющихся материалов

Старайтесь избегать участков с большим количеством травы и легковоспламеняющихся предметов, не останавливайте автомобиль на таких участках. Раскаленная выхлопная труба может привести к возгоранию легковоспламеняющихся материалов.

Если позади автомобиля находятся древесина или фанера, во избежание возгорания автомобиль должен стоять на достаточном расстоянии от таких материалов.

Не запускайте двигатель на длительное время в плохо проветриваемых помещениях

В результате длительной работы двигателя в гараже и иных помещениях с плохой вентиляцией скапливаются выхлопные газы, что может привести к отравлению угарным газом. Это может нанести серьезный ущерб здоровью и стать причиной смерти.

Экономичное вождение

Будьте внимательны

Сохраняйте достаточную дистанцию до впереди идущего транспортного средства, избегайте ненужного ускорения и торможения. При постоянной скорости снижается расход топлива.

Избегайте работы двигателя на холостом ходу

Во избежание излишнего расхода топлива выключайте двигатель во время длительных остановок на светофорах, железнодорожных переездах или в автомобильных пробках.

Избегайте перегрузки

Сильная нагрузка или перегрузка автомобиля приводят к увеличению расхода топлива. Перед началом движения уберите ненужные предметы из автомобиля.

2

Управление автомобилем

Правила управления автомобилем

Регулярно проверяйте давление воздуха в шинах

Слишком низкое давление в шинах увеличивает сопротивление качению, что, в свою очередь, увеличивает расход энергии и износ шин.

Проходите плановое техническое обслуживание

Регулярное техническое обслуживание обеспечивает более длительную и экономичную эксплуатацию автомобиля.

Выключайте неиспользуемое электрооборудование

Система климат-контроля, нагревательные элементы и прочие компоненты электрооборудования требуют большого количества электроэнергии, что приводит к увеличению расхода топлива. Если отсутствует необходимость в использовании электроприборов, выключайте их.

Закрывайте окна

Открытые окна увеличивают сопротивление воздуха и, следовательно, увеличивают расход топлива. Не открывайте их без необходимости.

Используйте движение по инерции

При приближении к светофору с красным сигналом или при движении под уклон отпускайте педаль акселератора, позволяя автомобилю двигаться по инерции.

2

Управление
автомобилем

Рекомендации по управлению автомобилем в неблагоприятных условиях

Оснащение автомобиля

Обратите внимание на то, что в настоящем руководстве описывается стандартное оборудование данной серии автомобилей, оборудование, входящее в комплектацию согласно национальным стандартам, а также специальное оборудование, предназначенное для конкретной модели автомобиля. Поэтому некоторые виды и функции оборудования, описанные в настоящем руководстве, могут не входить в комплектацию Вашего автомобиля или использоваться в автомобилях, выпускаемых только для определенных рынков. Информацию о комплектации Вашего автомобиля Вы можете найти в документах, предоставленных при его покупке, или запросить ее у авторизованного дилера.

Вождение в условиях тумана

Включайте противотуманное освещение

При движении в условиях тумана необходимо включить противотуманные фары и фонари.

Используйте звуковой сигнал для предупреждения других водителей и пешеходов

Услышав звуковой сигнал от другого водителя, сразу подайте ответный сигнал, обозначив местонахождение Вашего автомобиля.

Снизьте скорость и соблюдайте осторожность

В условиях тумана следует двигаться на минимальной скорости и поддерживать достаточную дистанцию до движущегося впереди автомобиля.

Не протирайте запотевшие стекла во время движения

По причине значительной разности температур внутри и снаружи автомобиля ветровое стекло часто запотевает изнутри, что ухудшает обзор. В таком случае включите функцию обогрева стекол или слегка приоткройте окна, чтобы температура внутри и снаружи автомобиля сравнялась. Это поможет избежать запотевания.

Если требуется протереть стекло, остановите автомобиль. Не делайте этого во время движения.

Вождение в условиях дождя

Соблюдайте осторожность при движении по скользкой дороге

Во время дождя возможны ухудшение видимости, запотевание ветрового стекла и пробуксовка колес. В таких случаях соблюдайте особую осторожность.

Экстренное торможение, резкое ускорение, резкое вращение рулевого колеса при движении по мокрой дороге могут стать причиной заноса и потери контроля над автомобилем, что может привести к аварии.

Рекомендации по управлению автомобилем в неблагоприятных условиях

Следует снизить скорость, поскольку во время дождя между колесами и поверхностью дороги образуется пленка воды, что приводит к потере сцепления с дорожным покрытием.

⚠ Предупреждение

По возможности избегайте вождения в сильный дождь.

Преодоление затопленного участка (брода)

При движении по участку с неподвижной водой глубина воды не должна превышать 500 мм. При движении через поток воды глубина брода должна быть еще меньше.

При движении по затопленному участку следите за волнами, создаваемыми движущимися впереди и встречными транспортными средствами. Волны могут привести к тому, что глубина брода превысит максимально допустимую.

Если глубина брода составляет 50–100 мм, скорость автомобиля не должна превышать 40 км/ч. Быстрое движение автомобиля по воде может вызвать попадание брызг во впускной патрубок воздушного фильтра, что приведет к намоканию фильтрующего элемента и уменьшению цикла технического обслуживания.

Если глубина брода составляет 100–350 мм, скорость автомобиля не должна превышать 15 км/ч.

Если глубина брода составляет 350–500 мм скорость автомобиля не должна превышать 10 км/ч. Не останавливайтесь и не переключайте передачи во время движения.

Меры предосторожности при преодолении затопленного участка

- › Перед преодолением затопленного участка проверьте глубину. Если она слишком велика или ее невозможно определить, следует объехать затопленный участок. В этом случае движение вброд запрещено.
- › Изучите дорогу. Не двигайтесь по неизвестному участку, поскольку под водой могут быть скрыты такие препятствия, как канавы, люки и т. п.
- › Если при преодолении брода двигатель заглох, не пытайтесь снова запустить его. Это может привести к серьезным повреждениям.

Осмотр и обслуживание после преодоления затопленного участка вброд

Преодолев затопленный участок, выполните следующие действия:

- › Проверьте звуковой сигнал.
- › Проверьте все осветительные приборы.
- › Несколько раз слегка нажмите на педаль тормоза и убедитесь в исправности тормозной системы.

Рекомендации по управлению автомобилем в неблагоприятных условиях

- › Не останавливайтесь сразу после преодоления затопленного участка. Продолжайте движение в течение 5–10 минут, чтобы предотвратить коррозию деталей турбокомпрессора и электропривода. Во время движения можно немного ускориться, чтобы проверить, не возникает ли нехарактерный для автомобиля шум (звук трения металлических деталей).
- › В кратчайшие сроки обратитесь в ближайший сервисный центр для осмотра автомобиля. Если при преодолении затопленного участка в узлы системы трансмиссии попала вода, она может смешаться со смазкой и вызвать неполадки в работе системы.

⚠ Внимание

- › Преодоление затопленных участков не должно быть регулярным.
- › Будьте особенно внимательны при преодолении затопленных участков.
По возможности избегайте движения по воде. В случае необходимости осуществляйте проезд только безопасным и надежным способом.
- › Преодоление затопленного участка вброд может привести к повреждению двигателя и электрических компонентов.

Управление автомобилем в жаркое время года

Жаркая погода и высокая температура воздуха не способствуют нормальной эксплуатации автомобиля и негативно сказываются на здоровье водителя. Чтобы обеспечить безопасность движения, соблюдайте следующие меры предосторожности:

Не допускайте перегрева двигателя

В жаркую погоду увеличивается вероятность перегрева двигателя. Поэтому в жаркую погоду необходимо уделять особое внимание проверке и обслуживанию системы охлаждения, своевременно удалять посторонние предметы, попадающие между пластинами радиатора.

Следите за давлением воздуха в шинах

Давление воздуха внутри шин увеличивается в результате воздействия высокой температуры, и в жаркое время года при высоких температурах шины могут лопнуть.

При повреждении шины во время движения крепко удерживайте рулевое колесо и осторожно нажмите на педаль тормоза, чтобы снизить скорость. Не применяйте экстренное торможение и не поворачивайте резко рулевое колесо. Это может привести к потере контроля над автомобилем.

Рекомендации по управлению автомобилем в неблагоприятных условиях

Избегайте теплового удара

В жаркое время года солнечная активность и высокая температура могут стать причиной теплового удара.

Обеспечьте хорошую вентиляцию салона и не управляйте автомобилем в состоянии усталости.

› Из-за высокой температуры воздуха в салоне полимерные линзы очков могут деформироваться и треснуть.

Управление автомобилем в холодное время года

В холодное время года транспортные средства могут быть покрыты снегом или льдом, а подвижные части, такие как дверные ручки, окна, зеркала заднего вида и стеклоочистители, могут замерзнуть. Чтобы защитить Ваш автомобиль от замерзания и обеспечить его нормальную эксплуатацию, выполняйте следующие рекомендации для обеспечения наилучших впечатлений от вождения в холодное время года.

Подготовка перед вождением

Перед наступлением холодного сезона или перед поездкой в холодные районы необходимо выполнить следующие подготовительные работы:

- › Убедитесь, что стеклоомывающая жидкость подходит для температуры в данной местности во избежание ее замерзания и нанесения ущерба автомобилю.
- › Чтобы обеспечить хорошую защиту от замерзания, проверьте и подтвердите тип охлаждающей жидкости. Используйте только тип охлаждающей жидкости, указанный для Вашего автомобиля.

2

Управление автомобилем

⚠ Предупреждение

Не оставляйте детей в закрытом автомобиле без присмотра.

- › Находясь в автомобиле в одиночку, ребенок может подвергнуться тепловому удару или обезвоживанию, что нанесет вред здоровью и даже может привести к смертельному исходу.
- › Находясь в автомобиле без присмотра, ребенок может вызвать пожар, играя со спичками, зажигалкой и подобными предметами.

⚠ Внимание

Не оставляйте в автомобиле зажигалки, аэрозольные баллоны, банки с газированными напитками и очки.

- › В условиях высокой температуры воздуха утечка газа из зажигалки или аэрозольного баллончика либо разрыв баллончика могут привести к возгоранию.
- › Если разорвется банка с газированным напитком, контакт жидкости с электрическими компонентами может привести к замыканию.

Рекомендации по управлению автомобилем в неблагоприятных условиях

- › Проверьте и подтвердите тип моторного масла. Следует использовать только тип моторного масла, указанный для Вашего автомобиля.
- › В холодное время года производительность аккумуляторов снижается. Обратитесь в сервисный центр для проверки аккумуляторной батареи и выяснения, обладает ли аккумулятор достаточной мощностью для запуска двигателя.
- › В зависимости от условий движения можно заранее подготовить аварийные принадлежности, такие как сигнальные лампы, лопата для уборки снега, скребок для окон, пусковые кабели и т. д.

Для обеспечения более комфортного вождения можно использовать следующее:

- › Заранее заведите автомобиль и включите такие функции, как кондиционер и подогрев сидений, чтобы сделать салон более комфортным.
- › После парковки обязательно удалите снег и воду с ручек дверей, чтобы они не замерзли.

- › В холодное время дорожное покрытие может быть покрыто снегом или льдом. Чтобы улучшить проходимость автомобиля и уменьшить боковое скольжение автомобиля, обратитесь в сервисный центр для замены и установки зимних шин или цепей противоскольжения.

Для дизельных автомобилей

В холодное время года, если автомобиль не заводится из-за использования дизельного топлива, не соответствующего текущей температуре, категорически запрещается поливать горячей водой топливный насос высокого давления и топливопроводы. Это может привести к механической поломке.

В такой ситуации следует обратиться в сервисный центр или переместить автомобиль в теплое помещение, чтобы дождаться повышения температуры в моторном отсеке.

Рекомендации по управлению автомобилем в неблагоприятных условиях

Зимние шины

В холодное время года при низких температурах в связи с некоторыми особенностями стандартных шин (ширина, состав каучука, рисунок протектора) снижается их упругость, падают тормозное и тяговое усилия, а также увеличивается уровень шума. В некоторых случаях возможно возникновение трещин, аномального износа и прочих неустраняемых повреждений. В холодное время года, когда температура опускается ниже 7°C, рекомендуется использовать зимние шины. Зимние шины могут значительно улучшить управляемость автомобиля, улучшить реакцию при торможении и сократить тормозной путь.

i Уведомление

Всесезонные шины с маркировкой M+S являются эффективными в холодное время года, однако, как правило, их эффективность ниже, чем у зимних шин. Особенно важно использовать зимние шины при движении по заснеженным и обледеневшим дорогам.

⚠ Предупреждение

Несмотря на то что использование зимних шин улучшает эксплуатационные характеристики автомобиля, при управлении в холодное время года следует соблюдать осторожность.

- › Скорость и режим вождения следует выбирать с учетом видимости, погодных условий, состояния дороги и транспортной ситуации.
- › Не превышайте максимально допустимые скорость и нагрузку, указанные для используемых зимних шин.

⚠ Внимание

Сильный износ протектора зимних шин в значительной степени снижает их пригодность для использования в холодное время года. Старые зимние шины даже при отсутствии признаков износа протектора также существенно теряют пригодность к использованию. Для ознакомления с критериями замены зимних шин обратитесь к Вашему дилеру.

Правила использования зимних шин

- › Соблюдайте соответствующие требования законодательства, принятые в Вашей стране.
- › Зимние шины должны быть установлены на все колеса.
- › Используйте зимние шины того же размера, что и летние.
- › Тип, размер (окружность качения), рисунок протектора всех используемых зимних шин должны быть одинаковыми.

Рекомендации по управлению автомобилем в неблагоприятных условиях

- › Зимние шины можно использовать только в холодное время года.
- › Необходимо соблюдать все ограничения, установленные для зимних шин (максимальная скорость, максимальная нагрузка и т. д.). Несоблюдение этих требований может привести к повреждению шин и стать причиной аварии.
- › Запрещается устанавливать шины против указанного направления вращения.

Цепи противоскольжения

Использование цепей противоскольжения регулируется государственными и региональными нормами. Используемые цепи должны соответствовать местному законодательству. Цепи противоскольжения устанавливаются только на ведущие колеса. Запрещено устанавливать цепь противоскольжения только на одно колесо. При установке следуйте указаниям производителя и надежно закрепляйте цепи.

⚠ Внимание

Устанавливая цепи противоскольжения, соблюдайте следующие меры предосторожности:

- › Неправильный размер или неправильная установка цепей может стать причиной повреждения деталей тормозной системы, подвески, кузова и шин. Используйте подходящие цепи противоскольжения и соблюдайте правила их установки.
- › Для установки цепей противоскольжения остановите автомобиль на ровной площадке вдали от движения транспорта, включите аварийную световую сигнализацию и установите знак аварийной остановки позади автомобиля.
- › Перед установкой цепей противоскольжения на шины необходимо переключить питание в режим OFF и включить стояночный тормоз.
- › Запрещается устанавливать цепи противоскольжения на запасное колесо
- › Не устанавливайте цепи противоскольжения при недостаточном давлении в шинах.
- › Будьте осторожны, чтобы не повредить колесные диски.

⚠ Предупреждение

При движении с цепями противоскольжения соблюдайте следующие меры предосторожности:

Рекомендации по управлению автомобилем в неблагоприятных условиях

2

Управление автомобилем

- › После установки цепей противоскольжения скорость движения не должна превышать 40 км/ч либо рекомендованную производителем цепей противоскольжения максимальную скорость, в зависимости от того, какое из значений скорости меньше.
- › После прохождения расстояния 0,5–1 км с момента установки цепей противоскольжения в целях безопасности осмотрите цепи и проверьте правильность их установки. Если цепи противоскольжения ослаблены, подтяните или переустановите их.
- › Установка цепей противоскольжения может ухудшить управляемость автомобиля. По возможности избегайте резкого ускорения, резкого вращения рулевого колеса и экстренного торможения, поскольку это может привести к аварии.
- › Если Вы слышите, что цепь противоскольжения задевает кузов или днище, немедленно остановитесь, проверьте цепи и перезатяните их. Если звук ударов продолжается, снижайте скорость до тех пор, пока звук не прекратится.
- › Избегайте движения по ухабистой или неровной дороге.

- › Максимально снижайте скорость на поворотах, чтобы предотвратить потерю управляемости.
- › При отсутствии снега на дороге как можно скорее снимите цепи. В противном случае возможны ухудшение ходовых качеств автомобиля и серьезные повреждения шин.

Основы вождения

В холодное время года вождение должно выполняться с осторожностью, обращайте внимание на наличие на дороге снега и льда.

- › При движении по заснеженным дорогам снег может налипать на подкрылки колес, поэтому их следует вовремя проверять и очищать, в противном случае это может привести к затруднению работы рулевого управления или уменьшению угла поворота.
- › Если на ветровом и заднем стеклах, а также на зеркалах заднего вида лежит снег и закрывает обзор, их следует своевременно очищать. Кроме того, можно улучшить видимость во время вождения с помощью функции обогрева стекла.

Рекомендации по управлению автомобилем в неблагоприятных условиях

- › Избегайте экстренного торможения, резкого ускорения, резкого вращения рулевого колеса при движении, в противном случае скольжение шин может стать причиной заноса и потери контроля над автомобилем, что может привести к аварии.

⚠ Предупреждение

При временной остановке на заснеженной дороге необходимо выключить двигатель либо предусматривать остановку автомобиля в хорошо проветриваемом месте. В противном случае выхлопные газы могут проникнуть в салон автомобиля, вызвав у пассажиров отравление угарным газом, что может привести к серьезным травмам или даже к летальному исходу.

2

Управление автомобилем

Рекомендации по управлению автомобилем в период обкатки

Оснащение автомобиля

Обратите внимание на то, что в настоящем руководстве описывается стандартное оборудование данной серии автомобилей, оборудование, входящее в комплектацию согласно национальным стандартам, а также специальное оборудование, предназначенное для конкретной модели автомобиля. Поэтому некоторые виды и функции оборудования, описанные в настоящем руководстве, могут не входить в комплектацию Вашего автомобиля или использоваться в автомобилях, выпускаемых только для определенных рынков. Информацию о комплектации Вашего автомобиля Вы можете найти в документах, предоставленных при его покупке, или запросить ее у авторизованного дилера.

Шины

В первые 500 км пробега на новых шинах следует соблюдать особую осторожность.

В начале эксплуатации новые шины не обеспечивают оптимального сцепления, поэтому они должны пройти период обкатки.

Тормозные колодки

На первых 400 км эксплуатации новые тормозные колодки не обеспечивают максимальную эффективность торможения.

Для ее достижения они должны пройти обкатку. При ощущении, что тормозная система не обеспечивает достаточного тормозного эффекта, нажимайте на педаль тормоза сильнее, чтобы увеличить тормозное усилие.

Во время обкатки тормозную систему не следует подвергать большим нагрузкам. Например, не следует применять экстренное торможение, особенно при очень высокой скорости движения автомобиля и при движении по склону.

⚠ Внимание

- › Тормозные диски и тормозные колодки могут изнашиваться с различной интенсивностью в зависимости от условий эксплуатации.
- › При определенных скорости, тормозной силе и условиях окружающей среды (температура, влажность) во время торможения может раздаваться звук. Это нормальное явление.

Выключатель питания/зажигания

Оснащение автомобиля

Обратите внимание на то, что в настоящем руководстве описывается стандартное оборудование данной серии автомобилей, оборудование, входящее в комплектацию согласно национальным стандартам, а также специальное оборудование, предназначенное для конкретной модели автомобиля. Поэтому некоторые виды и функции оборудования, описанные в настоящем руководстве, могут не входить в комплектацию Вашего автомобиля или использоваться в автомобилях, выпускаемых только для определенных рынков. Информацию о комплектации Вашего автомобиля Вы можете найти в документах, предоставленных при его покупке, или запросить ее у авторизованного дилера.

Переключение режимов питания

Имея при себе смарт-ключ, режим питания можно переключить, нажав непосредственно на выключатель питания/зажигания.



85D41F422E33

Режим	Функция
OFF	Электрооборудование не работает.
ON	Все электрооборудование доступно для использования.

Когда смарт-ключ находится в автомобиле, двигатель можно запустить нажатием на выключатель питания/зажигания при соблюдении следующих условий:

- › Педаль тормоза нажата.
- › Рычаг селектора переключения передач находится в положении P.

⚠ Предупреждение

Во время движения запрещается выключать зажигание.

⚠ Внимание

- › Запрещается размещать смарт-ключ на приборной панели, на полу, на комбинации приборов или в отделении для хранения вещей. В противном случае переключение между режимами питания может оказаться невозможным.
- › Когда двигатель не работает, не оставляйте питание в режиме ON на длительное время. Это может привести к разряду аккумуляторной батареи.

2

Управление автомобилем

Выключатель питания/зажигания

- › Выходя из автомобиля, выключите зажигание и возьмите с собой ключ.

Разблокировка рулевой колонки

В нормальных условиях

В нормальных условиях нажатие на выключатель питания/зажигания одновременно приводит к разблокировке рулевой колонки, если питание устанавливается в режим ON.

При невозможности разблокировки рулевой колонки

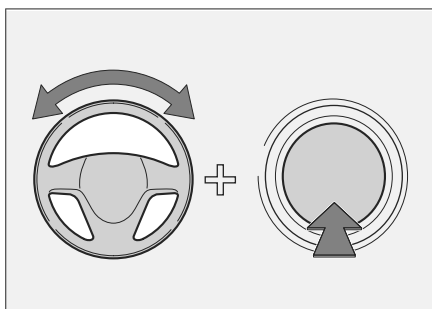

935A6ED07079

Если комбинация приборов показывает, что устройство электронной блокировки рулевой колонки не разблокировано при переключении режима питания или запуске двигателя, для того чтобы разблокировать рулевую колонку, необходимо осторожно повернуть рулевое колесо из стороны в сторону и одновременно нажать на выключатель питания.

2

Управление автомобилем

Запуск и выключение автомобиля

Оснащение автомобиля

Обратите внимание на то, что в настоящем руководстве описывается стандартное оборудование данной серии автомобилей, оборудование, входящее в комплектацию согласно национальным стандартам, а также специальное оборудование, предназначенное для конкретной модели автомобиля. Поэтому некоторые виды и функции оборудования, описанные в настоящем руководстве, могут не входить в комплектацию Вашего автомобиля или использоваться в автомобилях, выпускаемых только для определенных рынков. Информацию о комплектации Вашего автомобиля Вы можете найти в документах, предоставленных при его покупке, или запросить ее у авторизованного дилера.

Запуск

Запуск в штатном режиме

1. Возьмите с собой смарт-ключ и сядьте на сиденье водителя.
2. Отрегулируйте сиденье, сядьте правильно, проверьте положение всех педалей.
3. Убедитесь, что стояночный тормоз включен и рычаг селектора переключения передач находится в положении P.
4. Чтобы запустить двигатель, нажмите на педаль тормоза и включите зажигание.

Дистанционный запуск

Автомобиль можно завести с помощью кнопки запуска на ключе. Подробнее см. в разделе «Описание кнопок на ключе». (> Стр. 21)

Аварийный запуск



475A8DCFEEDB

Если появляется сообщение

【Находится ли ключ в салоне?】, это может быть связано с тем, что смарт-ключ разрядился, из-за чего автомобиль не заводится. В этом случае положите ключ в отделение для хранения в подлокотнике со значком  и попробуйте завести двигатель. Если запуск все еще невозможен, немедленно свяжитесь с сервисным центром.

Предупреждение

> Запускать двигатель можно только тогда, когда водитель находится на сиденье водителя. Несоблюдение этого правила может стать причиной аварии, способной привести к серьезным травмам и даже смерти.

Запуск и выключение автомобиля

2

Управление автомобилем

- › При запуске ни при каких условиях не допускается нажимать на педаль акселератора.
- › Двигатель необходимо запускать и в тех случаях, когда требуется переместить автомобиль на незначительное расстояние. В противном случае может произойти авария.

i Уведомление

- › В холодное время года в автомобилях с дизельным двигателем необходимо предварительно прогреть двигатель в течение некоторого времени. В этом случае сначала переключите питание в режим ON и, прежде чем запустить двигатель, дождитесь, пока желтый индикатор предварительного подогрева двигателя  на комбинации приборов не погаснет.
- › Не давайте двигателю в холодном состоянии работать на высоких оборотах или с высокой нагрузкой.
- › По возможности избегайте длительной работы двигателя на холодном ходу.
- › Если двигатель запускается с трудом или часто глохнет, незамедлительно обратитесь в сервисный центр.

Выключение автомобиля

Выключение автомобиля в штатном режиме

1. После полной остановки автомобиля переведите рычаг селектора переключения передач в положение P.
2. Нажмите на выключатель питания/зажигания, чтобы выключить автомобиль.

Выключение автомобиля в аварийной ситуации

При возникновении аварийной ситуации во время движения автомобиля, например при невозможности остановить автомобиль обычным способом, для экстренного выключения двигателя можно выполнить любую из следующих операций:

- › Нажмите и удерживайте выключатель питания/зажигания.
- › В течение двух секунд три раза нажмите на выключатель питания/зажигания.

⚠ Предупреждение

- › Непосредственно после остановки двигателя не следует прикасаться к нему, радиатору и деталям выхлопной системы во избежание ожогов.
- › Остановка двигателя во время движения может стать причиной столкновений и травм.

Запуск и выключение автомобиля

› Не прибегайте к принудительной остановке двигателя в отсутствие экстренной необходимости.

После принудительной остановки двигателя усилители тормозной системы и рулевого управления перестанут работать, и для торможения и вращения рулевого колеса потребуются большее усилие. Поэтому перед экстренной остановкой двигателя следует максимально снизить скорость.

i Уведомление

После длительной работы двигателя на высоких оборотах или при высокой нагрузке рекомендуется перед остановкой дать ему поработать некоторое время на холостом ходу или низких оборотах.

2

Управление
автомобилем

Стояночный тормоз

Оснащение автомобиля

Обратите внимание на то, что в настоящем руководстве описывается стандартное оборудование данной серии автомобилей, оборудование, входящее в комплектацию согласно национальным стандартам, а также специальное оборудование, предназначенное для конкретной модели автомобиля. Поэтому некоторые виды и функции оборудования, описанные в настоящем руководстве, могут не входить в комплектацию Вашего автомобиля или использоваться в автомобилях, выпускаемых только для определенных рынков. Информацию о комплектации Вашего автомобиля Вы можете найти в документах, предоставленных при его покупке, или запросить ее у авторизованного дилера.

Меры предосторожности

⚠ Предупреждение

- › Остановка автомобиля на дороге с большим уклоном может привести к аварии. Соблюдайте правила безопасного вождения и не останавливайте автомобиль в подобных местах.
- › Если стояночная тормозная система не выполняет свою функцию из-за чрезмерного уклона дорожного полотна, нажмите на педаль тормоза, чтобы предотвратить скатывание автомобиля.

Электромеханический стояночный тормоз

Включение стояночного тормоза



DD297DEE618E

- › При остановке автомобиля и выключении двигателя автоматически включается электромеханический стояночный тормоз (EPB). Если необходимости в использовании стояночного тормоза нет, нажмите на переключатель EPB при выключении двигателя.
- › Когда автомобиль неподвижен, стояночный тормоз можно включить, потянув за переключатель EPB.

i Уведомление

После включения стояночного тормоза на комбинации приборов загорается красный индикатор стояночного тормоза (Ⓢ).

Экстренное торможение

В экстренной ситуации потяните переключатель EPB и удерживайте его, чтобы экстренно затормозить автомобиль.

Стояночный тормоз

Экстренное торможение можно отменить, просто отпустив переключатель EPB или нажав на педаль акселератора.

⚠ Предупреждение

Использование системы EPB для торможения допускается только в экстренных случаях (например, если педаль тормоза заклинило).

Выключение стояночного тормоза

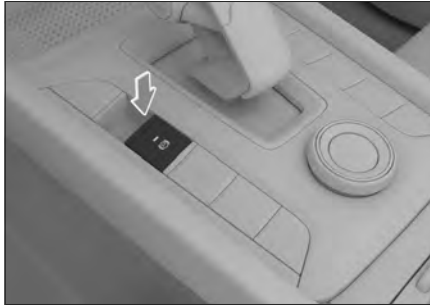

F2A25B34DC35

Когда питание находится в режиме ON, нажмите на педаль тормоза и на переключатель EPB, чтобы выключить стояночный тормоз.

i Уведомление

› После выключения стояночного тормоза красный индикатор стояночного тормоза (Ⓢ) на комбинации приборов погаснет.

› Если после выключения и повторного включения питания автомобиля на комбинации приборов загорается желтый индикатор неисправности стояночного тормоза (Ⓢ), попробуйте выполнить следующие действия:

Потяните вверх переключатель EPB, затем нажмите на педаль тормоза и на переключатель EPB, чтобы разблокировать EPB. Если индикатор неисправности все еще горит, обратитесь в сервисный центр.

Функция автоматического удержания автомобиля на месте (AVH)

Эта функция автоматически удерживает автомобиль на месте при остановке под уклоном, на красном сигнале светофора, или когда автомобиль эксплуатируется при частых остановках и трогании с места. При этом нет необходимости держать педаль тормоза нажатой или часто включать стояночный тормоз. Это не только повышает комфорт вождения, но и снижает риск самопроизвольного движения автомобиля.

2

Управление автомобилем

Стояночный тормоз



7A44C3BA9704

Закройте дверь водителя, пристегните ремень безопасности водителя, заведите автомобиль и нажмите переключатель функции автоматического удержания автомобиля на месте (AVH), чтобы включить или выключить функцию.

1. Включите функцию автоматического удержания автомобиля на месте.

В этот момент функция находится в режиме ожидания, и на комбинации приборов загорается желтый индикатор готовности функции автоматического удержания автомобиля на месте (Ⓢ).

2. Во время движения для остановки автомобиля нажмите на педаль тормоза и данная функция автоматически затормозит автомобиль.

В этот момент функция включается, и на комбинации приборов загорается зеленый индикатор работы функции автоматического удержания автомобиля на месте (Ⓢ).

3. Нажмите на педаль акселератора, стояночный тормоз автоматически отключится.

Если автомобиль долго не трогается с места, система автоматически переключается на EPB для удержания тормозного усилия, а функция автоматического удержания автомобиля на месте возвращается в режим готовности.

i Уведомление

Функция автоматического удержания автомобиля на месте будет принудительно отключена в следующих ситуациях:

- › При отстегивании ремня безопасности водителя.
- › При открывании двери водителя.
- › При выключении двигателя.
- › Время работы превысило 3 минуты.

⚠ Внимание

Отключайте функцию автоматического удержания автомобиля на месте во время автоматической мойки или буксировки.

Стояночный тормоз

Функция автоматического выключения стояночного тормоза

Стояночный тормоз автоматически выключается, когда водитель пристегивает ремень безопасности, заводит двигатель, включает передачу, нажимает на педаль акселератора, то есть когда система понимает, что водитель собирается начать движение.

При трогании на подъеме необходимо нажать на педаль акселератора для увеличения мощности, что позволит предотвратить откат автомобиля.

2

Управление
автомобилем

Управление переключением передач

Оснащение автомобиля

Обратите внимание на то, что в настоящем руководстве описывается стандартное оборудование данной серии автомобилей, оборудование, входящее в комплектацию согласно национальным стандартам, а также специальное оборудование, предназначенное для конкретной модели автомобиля. Поэтому некоторые виды и функции оборудования, описанные в настоящем руководстве, могут не входить в комплектацию Вашего автомобиля или использоваться в автомобилях, выпускаемых только для определенных рынков. Информацию о комплектации Вашего автомобиля Вы можете найти в документах, предоставленных при его покупке, или запросить ее у авторизованного дилера.

Описание режимов коробки передач

Парковочный режим (P)

Передача P предназначена для парковки автомобиля. При включенной передаче P коробка передач механически заблокирована, что позволяет предотвратить свободное движение автомобиля.

Передача заднего хода (R)

Передача R предназначена для движения автомобиля назад.

Нейтральная передача (N)

При включенной передаче N крутящий момент от двигателя не передается на колеса.

⚠ Предупреждение

- › При временной остановке на передаче N обязательно включите стояночный тормоз или удерживайте педаль тормоза. В противном случае автомобиль может покатиться, в результате чего может произойти авария.
- › Во избежание аварийных ситуаций запрещается двигаться накатом на нейтральной передаче.

Режим движения вперед (D)

При обычном вождении рекомендуется использовать передачу D.

При включенном режиме D коробка передач может автоматически переключаться на соответствующую передачу в зависимости от скорости автомобиля и необходимого ускорения для обеспечения оптимального экономичного вождения.

Ручной режим (M)

Для ускорения при обгоне или при движении вверх или вниз по склону рекомендуется использовать режим M.

Управление переключением передач

На неровных дорогах, склонах и в иных подобных дорожных условиях рекомендуется двигаться на пониженной передаче в ручном режиме M.

Переключение передач

После запуска можно осуществлять переключение передач в нормальном режиме. Педаль тормоза следует удерживать нажатой до момента запуска двигателя, поскольку в противном случае при выключении стояночного тормоза на передаче D, R или M автомобиль начнет двигаться самостоятельно.

⚠ Предупреждение

Во избежание поломки автомобиля или аварии следует переключать передачу только после полной остановки автомобиля.

i Уведомление

После завершения переключения передачи на основании подсказок на комбинации приборов убедитесь, что включена правильная передача.

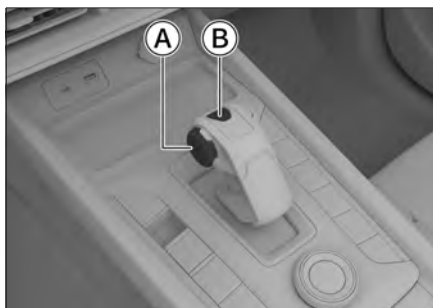

4F19CBB5B02

- Ⓐ Кнопка разблокировки
- Ⓑ Кнопка парковочного режима (P)

Переключение в режим P

Когда автомобиль находится в неподвижном состоянии, нажмите кнопку включения передачи P.

i Уведомление

Автомобиль автоматически переключается на передачу P в следующих случаях:

- › Автомобиль находится в неподвижном состоянии и питание переключается в режим OFF.
- › Автомобиль неподвижен, ремень безопасности водителя не пристегнут, открывается дверь водителя.

Переключение в режимы D, R, N, M



2B32711364A6

2

Управление автомобилем

Управление переключением передач

Для переключения между различными передачами переместите рычаг селектора переключения передач вверх или вниз на 1 или 2 позиции, после чего он автоматически вернется в исходное положение, когда Вы его отпустите. На комбинации приборов будет отображаться соответствующая передача.

- › Чтобы выйти из положения P, нажмите на педаль тормоза и кнопку разблокировки, а затем переместите рычаг селектора переключения передач в требуемое положение.
- › Чтобы переключиться с режима P на режим D (или R), выжмите педаль тормоза и нажмите кнопку разблокировки, а затем переместите рычаг селектора переключения передач на 2 позиции назад (или вперед).
- › Чтобы переключиться из режима D (или R) в режим N, переместите рычаг селектора переключения передач вперед (или назад) на 1 позицию.
- › Чтобы переключиться из режима D в режим M, переместите рычаг селектора переключения передач назад; чтобы вернуться на режим D, переместите рычаг в исходное положение.

Переключение передач с помощью подрулевых лепестковых переключателей

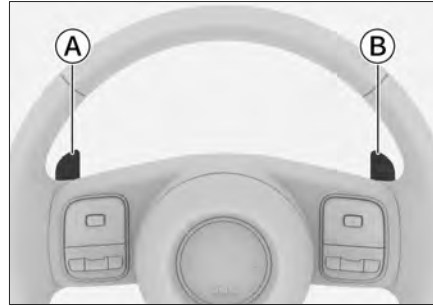

4A928FBC7AED

- Ⓐ Лепестковый переключатель понижения передачи
- Ⓑ Лепестковый переключатель повышения передачи

При движении в режиме M с помощью подрулевых лепестковых переключателей можно вручную переключать передачи вверх или вниз.

При движении в режиме D с помощью подрулевых лепестковых переключателей можно временно включить передачу M. В этом случае также можно будет вручную повышать или понижать передачу с помощью лепестковых переключателей.

При движении на временной передаче M, если поднять и удерживать лепестковые переключатели или не пользоваться ими в течение длительного времени, можно вернуться с передачи M на передачу D.

Управление переключением передач

i Уведомление

При движении на передаче M и слишком низких оборотах двигателя коробка передач автоматически переключится на более низкую передачу; при слишком высоких оборотах двигателя коробка передач не будет автоматически переключаться на более высокую передачу, поэтому необходимо вовремя регулировать передачи вручную.

Аварийная разблокировка передачи P

Если в обычном рабочем режиме невозможно переключиться с передачи P на другую передачу, можно выполнить операцию аварийной разблокировки передачи P.

⚠ Внимание

- › В случае данной неисправности рекомендуем обратиться в сервисный центр, чтобы разблокировку выполнили специалисты. Самостоятельные действия могут привести к повреждению соответствующих деталей автомобиля.

- › Необходимость аварийной разблокировки рычага селектора переключения передач свидетельствует о наличии неисправности. Следует обратиться в сервисный центр для осмотра автомобиля.

1. Включите стояночный тормоз, переключите питание в режим ON и откройте отделение для хранения в подлокотнике.
2. Извлеките подкладку подстаканника.



DC6AF5663C47

2

Управление автомобилем

Управление переключением передач

3. С помощью плоской отвертки, обернутой тканью, подденьте крышку в выемке, чтобы открыть доступ к рукоятке разблокировки передачи Р.

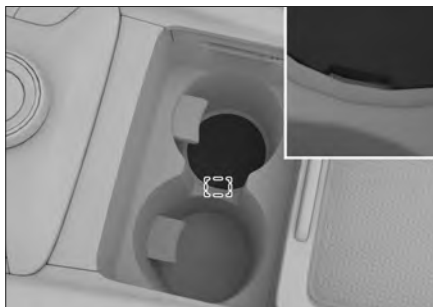

8F4F00A775BC

4. Поверните рукоятку разблокировки передачи Р против часовой стрелки примерно на 60 градусов, чтобы она вошла в паз.

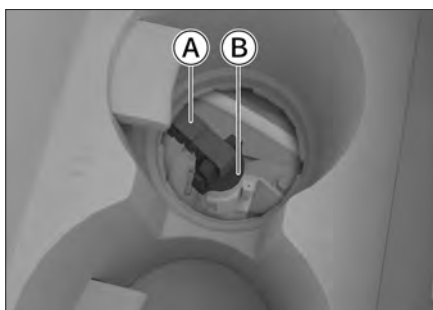

C3D71DECF842

- Ⓐ Трос
- Ⓑ Рукоятка разблокировки передачи Р

5. Для моделей с 8-ступенчатой АКПП: потяните за трос, чтобы поднять рычаг разблокировки вверх. Поверните рычаг разблокировки передачи Р по часовой стрелке до легкого щелчка, указывающего на фиксацию рычага. После этого селектор переключится в режим N. В этот момент на комбинации приборов отобразится, что коробка передач находится в режиме N. Для моделей с 9-ступенчатой АКПП: потяните за трос так, чтобы поднять ручку разблокировки вверх, и удерживайте ее в таком положении примерно 18 секунд. Когда на комбинации приборов появится индикация передачи N или загорится индикатор передачи N на рычаге селектора переключения передач, это означает, что передача Р успешно разблокирована. В этот момент коробка передач находится на передаче N, можно отпустить трос.
6. После того как автомобиль завершит движение, включите стояночный тормоз и выполните описанные выше действия в обратном порядке, чтобы сбросить ручку разблокировки передачи Р.

Управление переключением передач

Функция плавного старта

После включения двигателя переключитесь на передачу переднего хода, выключите стояночный тормоз и отпустите педаль тормоза. При этом автомобиль медленно поедет вперед даже без нажатия педали акселератора.

Запуск и остановка

Начало движения

1. Пристегните ремень безопасности и убедитесь, что стояночный тормоз включен.
2. Запустите двигатель.
3. Дождитесь стабилизации работы двигателя, нажмите на педаль тормоза и переключитесь на передачу D.

Если при трогании с места требуется больше тяги (например, на подъеме и т. д.), рекомендуется включить передачу M.

4. Отпустите педаль тормоза, а затем плавно нажмите на педаль акселератора, чтобы разогнать автомобиль.

i Уведомление

Когда автомобиль начинает движение, функция автоматического отключения стояночного тормоза выключает стояночный тормоз.

Остановка

1. Отпустите педаль акселератора и нажмите на педаль тормоза.
2. После полной остановки автомобиля переведите рычаг в положение парковочной передачи P.
3. Включите стояночный тормоз.
4. Заглушите двигатель автомобиля.

i Уведомление

В автомобилях с системой EPB стояночный тормоз автоматически включается при выключении двигателя.

A Внимание

- › При временной остановке на склоне необходимо нажать педаль тормоза или включить стояночный тормоз. Запрещается использовать педаль акселератора и функцию плавного старта, чтобы удерживать автомобиль от скатывания, поскольку это может привести к повреждению коробки передач.
- › Запрещается использовать для удержания автомобиля на склоне только передачу P, поскольку это может привести к повреждению коробки передач.
- › При остановке на склоне при необходимости установите упоры под колеса для предотвращения скатывания автомобиля.

Управление переключением передач

- › Не переключайтесь на передачу Р до полной остановки, т. к. это может привести к повреждению коробки передач.

2

Управление
автомобилем

Режимы усилителя рулевого управления

Оснащение автомобиля

Обратите внимание на то, что в настоящем руководстве описывается стандартное оборудование данной серии автомобилей, оборудование, входящее в комплектацию согласно национальным стандартам, а также специальное оборудование, предназначенное для конкретной модели автомобиля. Поэтому некоторые виды и функции оборудования, описанные в настоящем руководстве, могут не входить в комплектацию Вашего автомобиля или использоваться в автомобилях, выпускаемых только для определенных рынков. Информацию о комплектации Вашего автомобиля Вы можете найти в документах, предоставленных при его покупке, или запросить ее у авторизованного дилера.

Режимы усилителя рулевого управления

Индивидуальная настройка: при включенном зажигании режим усилителя рулевого управления можно изменить через дисплей мультимедийной системы: **【Настройки автомобиля】** → **【Управление автомобилем】** → **【Вождение】** → **【Режим усилителя руля】**.

Синхронное переключение: при переключении режима вождения также синхронно будет переключаться режим усилителя рулевого управления.

i Уведомление

При переключении режима усилителя рулевого управления должны быть соблюдены следующие условия:

- › Нормальная работа системы электроусилителя рулевого управления.
- › Скорость автомобиля ниже 125 км/ч.
- › Никакой явный маневр с помощью рулевого колеса не производится.

Легкий

Активная работа усилителя рулевого управления, легкое руление: режим подходит для плотного движения в городе.

Комфорт

Подходит для регулярного вождения.

Спорт

Снижает вспомогательное усилие и увеличивает отклик рулевого колеса; рекомендуется использовать на высоких скоростях, а также в дождь и снег.

Режимы вождения

Оснащение автомобиля

Обратите внимание на то, что в настоящем руководстве описывается стандартное оборудование данной серии автомобилей, оборудование, входящее в комплектацию согласно национальным стандартам, а также специальное оборудование, предназначенное для конкретной модели автомобиля. Поэтому некоторые виды и функции оборудования, описанные в настоящем руководстве, могут не входить в комплектацию Вашего автомобиля или использоваться в определенных рынках. Информацию о комплектации Вашего автомобиля Вы можете найти в документах, предоставленных при его покупке, или запросить ее у авторизованного дилера.

Режимы вождения

Описание режимов

Стандарт: подходит для шоссе, асфальтовых дорог, бетонных дорог или дорог с твердым покрытием с небольшим количеством снега и льда. Данный режим обеспечивает оптимизированное и сбалансированное вождение на хороших дорожных покрытиях.

Эко: подходит для шоссе, асфальтовых дорог, бетонных дорог и других дорог с твердым покрытием. Данный режим отдает приоритет экономии топлива, снижая его расход при сохранении динамики движения.

Спорт: подходит для шоссе, асфальтовых дорог, бетонных дорог и других дорог с твердым покрытием.

Обеспечивает высокую мощность при старте и разгоне благодаря увеличенным оборотам на холостом ходу и задержке переключения передач.

Режим 4L: подходит для подъема по крутым склонам и извлечения автомобиля в случае застревания. За счет увеличенного на одну ступень передаточного числа автомобиль может получить максимальную тягу, что обеспечивает усилие при подъеме по крутым склонам и может помочь вытащить застрявший автомобиль.

Переключение режимов

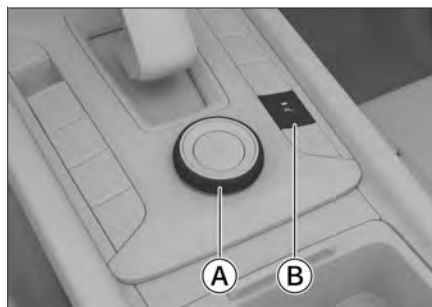

9F2E2FE4CBA5

Режимы вождения

- Ⓐ Переключатель режимов вождения
- Ⓑ Кнопка низкоскоростного режима с полным приводом (4L)

При включенном питании, когда автомобиль находится не в режиме 4L, поворотом ручки можно переключаться между режимами Эко, Стандарт и Спорт.

Запустите двигатель, переключитесь на нейтральную передачу и удерживайте автомобиль в неподвижном состоянии, затем нажмите кнопку 4L, чтобы включить или выключить режим 4L. Горящий на кнопке индикатор означает, что режим 4L включен, в противном случае режим выключен.

i Уведомление

- › При переключении режимов на комбинации приборов выводятся соответствующие сообщения.
- › Прежде чем переключаться на другие режимы, находясь в режиме 4L, сначала выйдите из него, иначе смена режима вождения будет невозможна.

- › Если переключение режимов происходит ненормально и система выводит соответствующее сообщение, следуйте инструкциям и повторите попытку переключения после того как убедитесь, что условия переключения соблюдены.
- › После выхода из режима 4L автоматически включится последний использовавшийся режим вождения.
- › При переключении в режим 4L возможны звук механического удара и легкое сотрясение автомобиля. Это нормальное явление.
- › Для более плавного переключения в режим 4L установите колеса в прямолинейное положение.
- › В режиме 4L нельзя включить систему круиз-контроля; электронная система стабилизации также по умолчанию выключена.

⚠ Внимание

- › При движении в режиме 4L скорость не должна превышать 40 км/ч. Старайтесь избегать крутых поворотов во избежание срабатывания сигнализации и повреждения деталей автомобиля.

Режимы вождения

2

Управление автомобилем

- › Перед включением или выключением режима 4L автомобиль не должен двигаться, а коробка переключения передач должна находиться в нейтральном режиме. Несоблюдение этих условий может привести к повреждению раздаточной коробки.
- › Не используйте автомобиль нестандартным способом, например для участия в соревнованиях типа перетягивания каната или гонок, в течение длительного времени, это может привести к повреждению деталей и сокращению срока службы автомобиля.
- › Не используйте привод на два колеса для проверки режимов вождения (в том числе когда передние колеса не вращаются, а задние буксуют в колее или по льду/снегу).

- › При вытягивании застрявшего автомобиля (например, в снегу, грязи, песке и других условиях пробуксовывания колес) с непрерывной пробуксовкой колес может сработать функция защиты системы полного привода от перегрева. В этом случае немедленно прекратите попытки вытащить автомобиль и, соблюдая осторожность, остановите автомобиль для охлаждения. Дождитесь, пока система отключит сигнал перегрева, а затем продолжите вытаскивание автомобиля.

После отключения сигнала о перегреве рекомендуется подождать еще несколько минут для стабилизации температуры и восстановления эффективности работы системы полного привода. Если сигнал перегрева не отключается в течение длительного времени, свяжитесь с сервисным центром.

- › Убедитесь в том, что все четыре шины имеют одинаковый радиус качения.

При замене шин необходимо проверить, чтобы все четыре шины, используемые на автомобиле после замены, имели одинаковые марку и тип.

Режимы вождения

Если невозможно гарантировать целостность шин (включая непоноразмерное запасное колесо), перейдите в режим Эко и замените шины как можно скорее (в пределах 50 км), убедившись, что все четыре шины имеют одинаковую марку и тип.

Если срабатывает сигнализация давления в шинах, следует проверить и своевременно подкачать шины, сбросив аварийный сигнал.

- › Избегайте эксплуатации автомобиля в условиях заноса.
- › На дорогах с твердым покрытием или улицах (например, обычные шоссейные дороги, дороги с бетонным покрытием) использовать режим 4L нельзя.
- › При подъеме автомобиля в режиме 4L на домкрате запрещается запускать двигатель или вращать колеса.

В противном случае автомобиль может покатиться вперед и упасть с домкрата, что крайне опасно.

Функция памяти режимов вождения

Память режимов вождения можно включить или выключить через мультимедийный дисплей: **【Настройки автомобиля】** → **【Управление автомобилем】** → **【Вождение】** → **【Память режимов вождения】**.

Если эта функция включена, при следующем запуске двигателя по умолчанию будет установлен последний использовавшийся режим вождения.

Если эта функция выключена, при следующем запуске двигателя по умолчанию будет установлен стандартный режим вождения. Однако, если в последний раз использовался режим 4L, то при запуске двигателя он будет включен вместо стандартного режима.

2

Управление автомобилем

Блокировка дифференциала

Оснащение автомобиля

Обратите внимание на то, что в настоящем руководстве описывается стандартное оборудование данной серии автомобилей, оборудование, входящее в комплектацию согласно национальным стандартам, а также специальное оборудование, предназначенное для конкретной модели автомобиля. Поэтому некоторые виды и функции оборудования, описанные в настоящем руководстве, могут не входить в комплектацию Вашего автомобиля или использоваться в автомобилях, выпускаемых только для определенных рынков. Информацию о комплектации Вашего автомобиля Вы можете найти в документах, предоставленных при его покупке, или запросить ее у авторизованного дилера.

Общие сведения о блокировке дифференциала

При пробуксовке какого-либо из ведущих колес блокировка дифференциала обеспечивает передачу на ведущее колесо с другой стороны достаточного крутящего момента, чтобы автомобиль смог преодолеть препятствие.

i Уведомление

- › В первые 50 километров пробега нового автомобиля по возможности не используйте функцию блокировки дифференциала.

- › Если автомобиль не использовался более месяца, рекомендуется использовать функцию блокировки дифференциала только после 50 км пробега.
- › Блокировка дифференциала используется только при застревании автомобиля. Блокировку дифференциала следует отключить сразу после выхода автомобиля на проходимый участок.

⚠ Внимание

- › Запрещается использовать блокировку дифференциала в условиях перегрузки.
- › Запрещается переоборудовать силовой агрегат и трансмиссию во избежание повреждения устройства блокировки дифференциала.
- › Запрещается использовать блокировку дифференциала при движении по асфальтированной дороге.

⚠ Предупреждение

После блокировки дифференциала следует проявлять осторожность при управлении автомобилем. Не следует резко вращать рулевое колесо, это может нарушить устойчивость автомобиля, что повышает риск аварии.

Блокировка дифференциала

Блокировка дифференциала заднего моста

Ручная блокировка и разблокировка



COD380F2D3BC

Заведите двигатель автомобиля и нажмите кнопку блокировки дифференциала заднего моста , чтобы включить или отключить блокировку.

Горящий зеленый индикатор на кнопке и горящий зеленым цветом индикатор блокировки дифференциала заднего моста  на комбинации приборов означают, что блокировка заднего моста включена.

Когда зеленый индикатор на кнопке и зеленый индикатор блокировки дифференциала заднего моста  на комбинации приборов гаснут, это означает, что блокировка заднего моста отключена.

i Уведомление

Если при включении блокировки дифференциала индикатор на кнопке и желтый индикатор неисправности блокировки дифференциала заднего моста  на комбинации приборов мигают и затем гаснут, это означает, что условия для включения блокировки не выполнены. Для корректного включения блокировки дифференциала должны быть выполнены следующие основные условия:

- › Скорость автомобиля ниже 5 км/ч.
- › Разница в скорости вращения колес составляет менее 50 об/мин.
- › Усилитель рулевого управления не задействован.

i Уведомление

В случае возникновения проблем с отключением блокировки дифференциала можно слегка повернуть рулевое колесо влево или вправо, чтобы ускорить процесс отключения.

⚠ Внимание

После блокировки дифференциала избегайте крутых поворотов. Это может привести к повреждению деталей.

2

Управление
автомобилем

Блокировка дифференциала

Предупреждение о превышении скорости

Если автомобиль движется с включенной блокировкой дифференциала и скорость достигает 30–40 км/ч, система подаст следующие предупреждающие сигналы:

- › Мигание индикатора на кнопке блокировки дифференциала заднего моста.
- › Мигание зеленого индикатора блокировки дифференциала заднего моста  на комбинации приборов.

В данном случае снизьте скорость автомобиля.

Автоматическая разблокировка при превышении скорости

Если автомобиль движется с включенной блокировкой дифференциала и скорость превышает 40 км/ч, блокировка дифференциала автоматически отключается.

После выключения блокировки индикатор на кнопке блокировки дифференциала заднего моста и зеленый индикатор блокировки дифференциала заднего моста  на комбинации приборов гаснут.

2

Управление автомобилем

Системы помощи при парковке

Оснащение автомобиля



Обратите внимание на то, что в настоящем руководстве описывается стандартное оборудование данной серии автомобилей, оборудование, входящее в комплектацию согласно национальным стандартам, а также специальное оборудование, предназначенное для конкретной модели автомобиля. Поэтому некоторые виды и функции оборудования, описанные в настоящем руководстве, могут не входить в комплектацию Вашего автомобиля или использоваться в автомобилях, выпускаемых только для определенных рынков. Информацию о комплектации Вашего автомобиля Вы можете найти в документах, предоставленных при его покупке, или запросить ее у авторизованного дилера.

Устройства обнаружения системы помощи при парковке

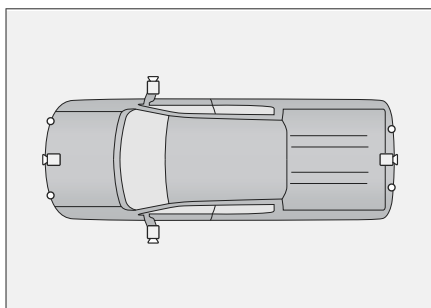
Системы помощи при парковке определяют дорожную ситуацию с помощью камер и радарных датчиков и, основываясь на полученных результатах, помогают водителю принять меры для повышения безопасности и комфорта при парковке.



0073E65E0428

Значок на рисунке	Пояснения	Расположение
	Камера	На решетке радиатора На двери грузового отсека На левом и правом наружных зеркалах заднего вида
	Ультразвуковой радарный датчик	На переднем и заднем бамперах

i Уведомление

В зависимости от модели автомобиля тип и количество радарных датчиков могут отличаться. Ориентируйтесь на фактическую комплектацию Вашего автомобиля.

Системы помощи при парковке

⚠ Предупреждение

- › Системы помощи при парковке представляют собой вспомогательный инструмент. Они не могут оценивать окружающую обстановку вместо водителя. Водитель в любом случае несет ответственность за безопасность движения. Во время парковки и в других подобных ситуациях он должен постоянно следить за окружающей обстановкой.
- › Системы помощи при парковке имеют слепые зоны, поэтому они могут пропустить некоторые препятствия. При парковке и других подобных маневрах обязательно убедитесь, что рядом с автомобилем нет детей и животных.

⚠ Внимание

- › При движении задним ходом обязательно убедитесь, что дверь грузового отсека полностью закрыта.
- › Не ударяйте камеры и радарные датчики.
- › Во время мойки автомобиля не направляйте струю воды под высоким давлением на камеры и радарные датчики. Это может привести к неполадкам в системе или вызвать возгорание.

- › Не используйте абразивные материалы и острые предметы при очистке камер и радарных датчиков. Для очистки используйте мягкую тряпку или воду (под низким давлением).

i Уведомление

При работе систем помощи при парковке на них влияют характеристики ультразвуковых радарных датчиков, и следующие условия могут привести к тому, что системы будут менее эффективно идентифицировать препятствия, что может привести к повреждению автомобиля:

- › Наличие объектов, находящихся в слепой зоне обнаружения радарных датчиков, например низких объектов, объектов под бамперами, объектов, находящихся слишком близко или слишком далеко от автомобиля.
- › Наличие незаметных нависающих предметов, например пожарного ящика, запасного колеса транспортного средства, задней части грузового автомобиля.
- › Наличие ультразвуковых помех, имеющих одинаковую с системой частоту, например металлических звуков, звуков выброса газа под давлением, звуковых сигналов транспортных средств, направленных прямо на радарный датчик.

Системы помощи при парковке

- › Наличие препятствий в виде колючей проволоки, забора, тонких столбов, веревок, тележек, двухколесных велосипедов и других объектов, которые слишком малы, чтобы эффективно отражать звуковые волны.
- › Наличие препятствий из снега, тканей или материалов, поглощающих звуковые волны.
- › Наличие препятствий из материалов, поверхность которых не отражает сигнал радарного датчика, и людей в одежде из таких материалов.
- › Наличие препятствий, представляющих собой конусообразные объекты или объекты с наклонной поверхностью.
- › Наличие препятствий, расположенных перпендикулярно, таких как углы стен и задние части транспортных средств.
- › Движение по траве или неровной дороге.
- › Деформация или смещение заднего номерного знака, а также установка на него крупной декоративной рамки.
- › Повреждение, смещение или заслонение ультразвукового радарного датчика посторонними предметами (например, прозрачной автомобильной пленкой).

- › Чтобы системы работали стабильно, необходимо поддерживать радарные датчики в чистоте, не допускать скопления на них снега, льда и прочих материалов.

Система предупреждения об угрозе столкновения

Описание системы

Радарный датчик системы предупреждения об угрозе столкновения представляет собой устройство радиолокационного обнаружения. При парковке радарные датчики определяют наличие препятствий спереди и сзади автомобиля, а также расстояние до них, и дают предупреждения звуком или через изображение на экране, помогая водителю безопасно и легко припарковать автомобиль.

Использование

Модели без системы кругового обзора

- › После включения зажигания или запуска двигателя при переключении на передачу R автоматически включается система помощи при парковке задним ходом.
- › Выключите заднюю передачу, и система помощи при парковке задним ходом автоматически выключится.

Модели с системой кругового обзора

Включение и выключение системы производится так же, как и для системы кругового обзора.

2

Управление автомобилем

Системы помощи при парковке

Диапазон обнаружения и сигнализация

Расположение датчиков	Зона обнаружения [м]
Спереди по бокам	0,6
Сзади посередине	1,5

Если после включения системы помощи при парковке задним ходом радарный датчик выявляет препятствие в зоне обнаружения, раздается предупреждающий сигнал.

По мере сокращения расстояния между автомобилем и препятствием частота сигнала постепенно повышается. Когда расстояние до препятствия составляет около 0,4 м, раздастся продолжительный звуковой сигнал. В этом случае нельзя продолжать движение задним ходом.

i Уведомление

В зависимости от комплектации, количество установленных датчиков может различаться. При отсутствии передних датчиков система не сможет предупреждать о препятствиях спереди.

Камера заднего вида

Описание системы

Камера заднего вида снимает область позади автомобиля и передает изображение на дисплей, что делает процесс парковки более безопасным и комфортным.

Использование

- › Когда выключатель зажигания находится в режиме ON или двигатель включен, включите заднюю передачу, и камера заднего вида включится автоматически.
- › Выключите заднюю передачу, и камера заднего вида автоматически выключится.

Интерфейс камеры заднего вида

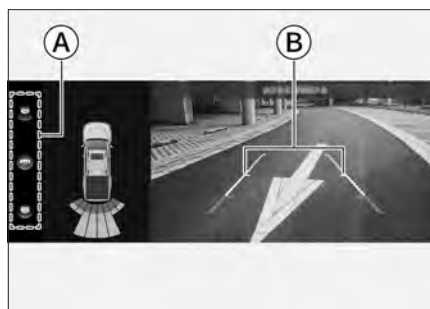

834E8F5D15D3

- Ⓐ Выбор режима отображения
Вы можете выбрать режим отображения в зависимости от личных предпочтений.

Системы помощи при парковке

ⓑ Динамические направляющие линии

Динамические направляющие линии отображают ширину кузова автомобиля и предполагаемую траекторию его движения, рассчитанную на основе угла поворота рулевого колеса, что помогает водителю при парковке.

- › При включении передачи заднего хода система кругового обзора включается автоматически.
- › При включении парковочного режима система кругового обзора автоматически выключается.
- › Когда скорость автомобиля превышает 15 км/ч, система кругового обзора автоматически выключается.

Система кругового обзора

Описание системы

Система кругового обзора при помощи четырех камер снимает пространство вокруг автомобиля и передает соответствующее изображение на дисплей, что помогает избежать столкновений и делает управление автомобилем более простым и безопасным.

Использование



4DF1724A4B6C

- › После включения зажигания или запуска автомобиля, нажмите кнопку  P/R, чтобы включить или выключить систему кругового обзора.

Компоновка элементов интерфейса

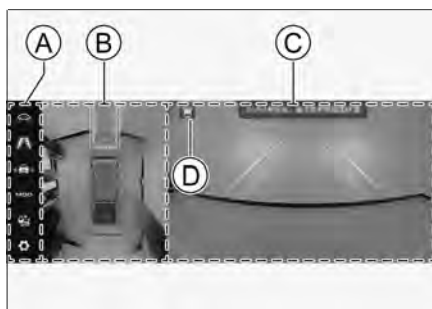

D8A074E76931

- Ⓐ Область настройки
- Ⓑ Область обзора сверху
- Ⓒ Отображаемая зона
- Ⓓ Обозначение просмотра
Определяет сторону текущего вида.

Настройки функций

 : широкий обзор

Коснитесь сенсорной кнопки для отображения широкого обзора пространства в соответствии с выбранной передачей. Для выхода из режима широкого обзора повторно коснитесь кнопки.

Системы помощи при парковке

↔: направляющие линии

Коснитесь сенсорной кнопки, чтобы отобразить или скрыть направляющие линии. Направляющие линии показывают ширину кузова автомобиля, что помогает водителю при парковке.

🚗: отображение радарных датчиков

Для включения или отключения этой функции нажмите кнопку. После включения этой функции при обнаружении препятствия для определения местоположения будут использоваться радарные датчики.

MOD: обнаружение движущегося объекта

Для включения или отключения этой функции нажмите кнопку. После включения этой функции при обнаружении движущихся объектов, таких как пешеходы, на экране будет отображаться предупреждающее сообщение.

🚗: режим автоматойки

Для включения или отключения этой функции нажмите кнопку. После включения функции отображается траектория движения колес, при этом ширина линии соответствует ширине шины.

⚙️: системные настройки

Нажмите кнопку для входа в меню настроек системы, где можно включить или отключить функцию интеллектуального переключения ракурсов.

Если эта функция включена и скорость автомобиля не превышает 10 км/ч, то при обнаружении препятствия мультимедийная система автоматически переключится на ракурс, показывающий это препятствие.

Автоматическое переключение угла обзора

При включении передачи переднего хода автоматически происходит переключение на изображение спереди; при включении передачи R автоматически происходит переключение на изображение сзади.

Ручное переключение угла обзора

При скорости автомобиля ниже 10 км/ч коснитесь области обзора сверху. На ней появится кнопка ориентации. Коснитесь этой кнопки для выбора другой ориентации. Отображаемая зона будет соответствовать углу обзора, выбранного с помощью этой кнопки.

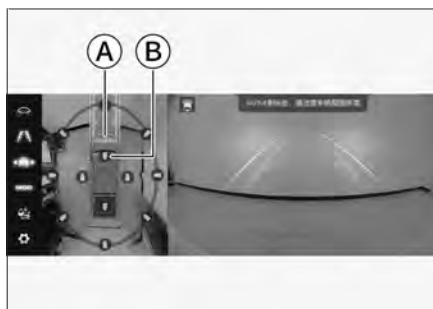

6256C17282A4

А Кнопка AUTO

Б Свободный угол обзора

2

Управление автомобилем

Системы помощи при парковке

После выбора режима свободного угла обзора, перетащите область обзора, чтобы настроить нужный угол.

Нажатие кнопки **【AUTO】** позволяет вернуться к автоматическому режиму переключения угла обзора. В режиме автоматического переключения угла обзора система автоматически меняет угол обзора в зависимости от передачи.

Настройки систем помощи при парковке

На дисплее мультимедийной системы выберите **【Настройки автомобиля】** → **【Настройки систем помощи при парковке】** для настройки функций, связанных с парковкой. Конкретные параметры настройки могут отличаться в зависимости от модели автомобиля.

Обзор спереди

После включения этой функции при обнаружении препятствия передние радарные датчики и система камер наблюдения автоматически начинают работать, если автомобиль движется вперед со скоростью менее 10 км/ч. Система автоматически отключится, если в течение нескольких секунд расстояние до препятствий не изменится, препятствия начнут удаляться или будет включен стояночный тормоз.

Круговой обзор на низкой скорости в режиме D

После включения этой функции камеры системы кругового обзора будут автоматически включаться при первом начале движения на низкой скорости в режиме D после каждого запуска автомобиля.

Калибровка

По мере эксплуатации автомобиля из-за нагрузок, тряски, износа компонентов и прочих факторов в работе системы могут возникнуть ошибки: неправильная компоновка изображений, полученных от разных камер, их искажение или размытие. В этом случае калибровка поможет улучшить качество изображения.

Инструкции по выполнению калибровки даются в уведомлениях на дисплее мультимедийной системы.

Сброс к заводским настройкам

Настройки камер системы кругового обзора можно вернуть к заводским параметрам.

Вид колеса

Оснащение автомобиля

Обратите внимание на то, что в настоящем руководстве описывается стандартное оборудование данной серии автомобилей, оборудование, входящее в комплектацию согласно национальным стандартам, а также специальное оборудование, предназначенное для конкретной модели автомобиля. Поэтому некоторые виды и функции оборудования, описанные в настоящем руководстве, могут не входить в комплектацию Вашего автомобиля или использоваться в автомобилях, выпускаемых только для определенных рынков. Информацию о комплектации Вашего автомобиля Вы можете найти в документах, предоставленных при его покупке, или запросить ее у авторизованного дилера.

Вид колеса

Описание системы

Вид колеса получает изображение зоны правого переднего колеса при помощи камеры на боковом зеркале заднего вида с пассажирской стороны и передает это изображение на дисплей. Это позволяет увеличить обзор и избежать столкновений с препятствиями в слепой зоне.

⚠ Предупреждение

- › Вид колеса представляет собой вспомогательный инструмент. Он не может оценивать окружающую обстановку вместо водителя. Водитель в любом случае несет ответственность за безопасность автомобиля. Во время парковки и в других подобных ситуациях он должен постоянно следить за окружающей обстановкой.
- › Камера представляет собой вспомогательный инструмент. Она может не отображать некоторые препятствия или давать искаженное изображение.



⚠ Внимание

- › Не ударяйте по видеокамере.
- › Во время мойки автомобиля водой под давлением не направляйте струю в область камеры. Вода может попасть внутрь, что способно привести к неполадкам в системе или возгоранию.

Использование



- › При скорости движения менее 15 км/ч нажмите кнопку **【SVC】**, чтобы включить или отключить вид колеса.
- › При превышении установленной скорости вид колеса автоматически отключается.

После включения вида колеса Вы можете коснуться кнопки ,  и  на дисплее, чтобы вручную выбрать угол обзора.

 : Вид спереди справа.

 : Вид справа.

 : Вид сзади справа.

Система контроля давления в шинах

Оснащение автомобиля

Обратите внимание на то, что в настоящем руководстве описывается стандартное оборудование данной серии автомобилей, оборудование, входящее в комплектацию согласно национальным стандартам, а также специальное оборудование, предназначенное для конкретной модели автомобиля. Поэтому некоторые виды и функции оборудования, описанные в настоящем руководстве, могут не входить в комплектацию Вашего автомобиля или использоваться в автомобилях, выпускаемых только для определенных рынков. Информацию о комплектации Вашего автомобиля Вы можете найти в документах, предоставленных при его покупке, или запросить ее у авторизованного дилера.

Система контроля давления в шинах

Описание системы

Система контроля давления в шинах (TPMS) в реальном времени отслеживает давление в шинах и их температуру. При отклонении от нормальных значений она подает сигнал, информируя водителя о том, что необходимо принять соответствующие меры, и таким образом предупреждает аварию.

⚠ Внимание

- › Если при замене установлена неоригинальная шина, TPMS может работать некорректно.
- › При установке цепей противоскольжения или колесных чехлов TPMS может работать некорректно.
- › В результате воздействия радиопомех TPMS может работать некорректно.

i Уведомление

- › Система TPMS не отменяет необходимости в регулярном обслуживании шин. Даже если TPMS не подает предупреждающих сигналов, необходимо регулярно проверять шины и давление в них.
- › На давление воздуха в шинах влияют нагрев при движении, состояние окружающей среды, длительность движения и другие факторы. Обычно оно колеблется в диапазоне ± 30 кПа, это нормальное значение.
- › Система TPMS не может отслеживать давление в шине запасного колеса.

Система контроля давления в шинах

Информация о шинах

Нажмите кнопку ◀ или ▶ на рулевом колесе, чтобы перейти к окну  информации о поездке. Затем нажмите ▲ или ▼, чтобы открыть экран контроля давления в шинах. Здесь Вы увидите информацию о давлении и температуре всех четырех колес.

Уведомление

Если в автомобиле установлены системы адаптивного круиз-контроля, интеллектуального круиз-контроля или помощи при движении по полосе, их необходимо выключить или заблокировать. Для блокировки данных систем удерживайте кнопку «OK» на рулевом колесе и затем выполните описанные выше действия. В противном случае переключение интерфейса приборной панели будет невозможно.

Оповещения

При слишком низком давлении в шинах или слишком высокой температуре на комбинации приборов появляются следующие оповещения:

- › Окно с предупреждением.
- › Мигающее значение температуры или давления соответствующей шины.
- › На комбинации приборов загорается желтый индикатор системы контроля давления в шинах .

Если предупреждение от TPMS поступило во время движения, не совершайте резких поворотов и резкого торможения. Снизьте скорость и как можно скорее остановите автомобиль в безопасном месте.

Функция самоадаптации

Обновление данных после замены шин или перестановки колес может выполняться автоматически с помощью функции самоадаптации. После остановки автомобиля более чем на 17 минут, запуска двигателя и движения на скорости выше 30 км/ч в течение примерно 9 минут система автоматически выполнит адаптацию и калибровку датчиков давления в шинах.

Если в процессе самоадаптации возникла ошибка, в кратчайшие сроки свяжитесь с сервисным центром для повторной настройки TPMS.

Система контроля усталости водителя

Оснащение автомобиля

Обратите внимание на то, что в настоящем руководстве описывается стандартное оборудование данной серии автомобилей, оборудование, входящее в комплектацию согласно национальным стандартам, а также специальное оборудование, предназначенное для конкретной модели автомобиля. Поэтому некоторые виды и функции оборудования, описанные в настоящем руководстве, могут не входить в комплектацию Вашего автомобиля или использоваться в автомобилях, выпускаемых только для определенных рынков. Информацию о комплектации Вашего автомобиля Вы можете найти в документах, предоставленных при его покупке, или запросить ее у авторизованного дилера.

Предупреждение об усталости водителя

Описание системы

Система контроля усталости водителя непрерывно отслеживает действия водителя по управлению автомобилем и таким образом определяет степень усталости водителя. Если система определила, что водитель устал, раздается звуковой сигнал, и на дисплее появляется предупреждение о том, что водителю следует соблюдать осторожность.

⚠ Предупреждение

- › Воздержитесь от управления автомобилем, если чувствуете усталость.
В случае длительных поездок обязательно планируйте перерывы для отдыха.
- › Водитель несет полную ответственность за то, чтобы его состояние не мешало нормальному вождению.
- › Напоминание об усталости является вспомогательной функцией. Система не всегда способна правильно определить степень усталости водителя. В некоторых случаях система может принять нормальные действия за признаки усталости.

Включение и выключение

Функцию напоминания об усталости водителя можно включить или выключить через дисплей мультимедийной системы, выбрав **【Настройки автомобиля】** → **【Управление автомобилем】** → **【Бортовое оборудование】**.

Предупреждение об усталости

На комбинации приборов появляется окно с сообщением **【Рекомендуется сделать перерыв】**, сопровождаемое звуковым сигналом, при обнаружении системой следующих обстоятельств:

Система контроля усталости водителя

- › Ремень безопасности водителя пристегнут, скорость автомобиля превышает 65 км/ч, и система определяет, что водитель управляет автомобилем в состоянии усталости.
- › После 4 часов непрерывного вождения.

Предупреждение

- › Данная функция никак не ограничивает время вождения. В случае длительных поездок обязательно спланируйте перерывы для отдыха.
- › В некоторых ситуациях усталость водителя не влияет на его способность управлять автомобилем. В этом случае система может не выдать никакого предупреждения. По этой причине, если водитель начинает ощущать признаки усталости, необходимо остановиться и как следует отдохнуть, даже если система не подает предупреждений.

Уведомление

Если скорость автомобиля ниже 65 км/ч, система не будет выдавать предупреждения, даже если водитель проявляет признаки усталости.

Система круиз-контроля

Оснащение автомобиля

Обратите внимание на то, что в настоящем руководстве описывается стандартное оборудование данной серии автомобилей, оборудование, входящее в комплектацию согласно национальным стандартам, а также специальное оборудование, предназначенное для конкретной модели автомобиля. Поэтому некоторые виды и функции оборудования, описанные в настоящем руководстве, могут не входить в комплектацию Вашего автомобиля или использоваться в автомобилях, выпускаемых только для определенных рынков. Информацию о комплектации Вашего автомобиля Вы можете найти в документах, предоставленных при его покупке, или запросить ее у авторизованного дилера.

Система круиз-контроля

Описание системы

На автомагистрали с низкой интенсивностью движения система адаптивного круиз-контроля позволяет автомобилю двигаться на заданной скорости без нажатия педали акселератора.

⚠ Предупреждение

- › Система круиз-контроля представляет собой лишь вспомогательный инструмент. Она не может выполнять оценку состояния дороги и дорожной обстановки вместо водителя и тем более не может осуществ-

лять управление автомобилем вместо него. Водитель в любом случае несет ответственность за безопасность движения. Он должен всегда сохранять концентрацию и управлять автомобилем с осторожностью.

- › Во избежание ошибочного срабатывания системы круиз-контроля выключайте ее, когда она не используется.
- › Неправильное использование системы круиз-контроля может вызвать аварию.
- › Использование системы круиз-контроля допускается только при движении по прямой магистрали с низкой интенсивностью движения в благоприятных погодных условиях.
- › Не рекомендуется использовать систему в городе, на извилистых, узких, скользких дорогах, во время дождя и при других неблагоприятных погодных условиях.
- › Использование системы круиз-контроля при движении по склону запрещено. При движении по холмистой дороге система круиз-контроля не может поддерживать заданную скорость.
- › После включения системы круиз-контроля водителю запрещается покидать водительское место.

Система круиз-контроля

В целях экономии топлива не двигайтесь на высокой передаче с низкой скоростью, и наоборот.

- › Если после включения системы круиз-контроля требуется как можно быстрее снизить скорость автомобиля, нажмите на педаль тормоза в обычном режиме.

Способ применения

i Уведомление

Поскольку система круиз-контроля разработана для движения по автомагистралям и другим дорогам с хорошим дорожным покрытием, скорость при включенной системе круиз-контроля должна быть в пределах 30-150 км/ч.

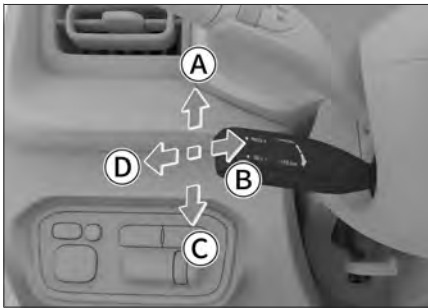

3404E89EB237

- Ⓐ Восстановление/увеличение заданной скорости (RES+)
- Ⓑ Сброс заданной скорости (CANCEL)
- Ⓒ Задание/уменьшение скорости (SET-)
- Ⓓ Включение/выключение (CRUISE)

Включение системы

1. Для активации системы круиз-контроля переместите рычаг управления в положение [CRUISE] и отпустите его.

При этом на приборной панели  загорится зеленый индикатор системы круиз-контроля, указывающий на включение системы.

2. Для регулировки скорости переведите рычаг в положение [SET-] и отпустите его. Когда на приборной панели отобразится информация о настройке скорости круиз-контроля, это указывает на завершение настройки скорости круиз-контроля. В это время автомобиль будет двигаться с заданной скоростью.

⚠ Внимание

- › Движение на первой передаче запрещено.
- › Обратите внимание, что использование системы круиз-контроля допускается в режимах вождения Стандарт, Эко или Спорт. В других случаях система круиз-контроля может работать некорректно.

2

Управление автомобилем

Система круиз-контроля

Регулировка скорости круиз-контроля

- › Кратковременное переключение рычага управления в сторону [RES+] или [SET-] позволяет увеличить или уменьшить скорость круиз-контроля с небольшим шагом.
- › Переместите рычаг управления в положение [RES+] или [SET-] и удерживайте его для последовательного увеличения или снижения скорости автомобиля. Когда желаемая скорость будет достигнута, отпустите рычаг.

Выход из режима круиз-контроля

- › Нажмите на педаль тормоза.
- › Переместите рычаг управления в положение [CRUISE].

После отмены круиз-контроля система не выключается, на комбинации приборов загорается зеленый индикатор круиз-контроля .

Для восстановления скорости круиз-контроля переместите рычаг управления в положение [RES+] и отпустите его.

Выключение системы

Для выключения системы круиз-контроля переместите рычаг управления в положение [CRUISE] и отпустите его. В это время зеленый индикатор системы круиз-контроля погаснет.

2

Управление
автомобилем

Интеллектуальные системы помощи при вождении

Оснащение автомобиля



Обратите внимание на то, что в настоящем руководстве описывается стандартное оборудование данной серии автомобилей, оборудование, входящее в комплектацию согласно национальным стандартам, а также специальное оборудование, предназначенное для конкретной модели автомобиля. Поэтому некоторые виды и функции оборудования, описанные в настоящем руководстве, могут не входить в комплектацию Вашего автомобиля или использоваться в автомобилях, выпускаемых только для определенных рынков. Информацию о комплектации Вашего автомобиля Вы можете найти в документах, предоставленных при его покупке, или запросить ее у авторизованного дилера.

Устройства обнаружения интеллектуальных систем помощи при вождении

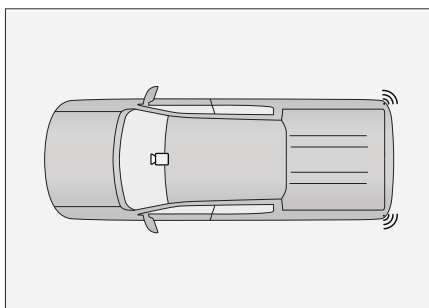
Интеллектуальные системы помощи при вождении определяют дорожную ситуацию с помощью камер и радарных датчиков и, основываясь на полученных результатах, помогают водителю принять меры для повышения безопасности и комфорта при управлении автомобилем.



F3957304AC2C

Значок на рисунке	Пояснения	Расположение
	Камера	У основания салонного зеркала заднего вида
	Радарный датчик миллиметрового диапазона	Внутри заднего бампера

i Уведомление

В зависимости от модели автомобиля тип и количество радарных датчиков могут отличаться. Ориентируйтесь на фактическую комплектацию Вашего автомобиля.

2

Управление автомобилем

Интеллектуальные системы помощи при вождении

2

Управление автомобилем

⚠ Предупреждение

- › Интеллектуальные системы помощи при вождении представляют собой лишь вспомогательные инструменты. Они не могут выполнять оценку состояния дороги и дорожных условий вместо водителя и тем более не могут осуществлять управление автомобилем. Водитель в любом случае несет ответственность за безопасность движения. Он должен всегда сохранять концентрацию и управлять автомобилем с осторожностью.
- › Если интеллектуальные системы помощи при вождении не могут функционировать надлежащим образом, например, когда выполняется буксировка данного автомобиля другим транспортным средством или происходит буксировка другого транспортного средства данным автомобилем, необходимо отключить функции интеллектуальных систем помощи при вождении.

Камера

Камера используется для определения линий полосы движения, дорожных знаков, объектов впереди автомобиля и т. д., чтобы предоставить соответствующую информацию для работы интеллектуальных систем помощи при вождении.

⚠ Предупреждение

- › Самостоятельное снятие или ремонт камеры строго запрещены.
- › При неправильной работе камеры возможно предоставление неточной информации об объектах и дорожных знаках, а обнаружение линий полосы движения может быть затруднено.
- › Если обзор камеры перекрыт, объекты, находящиеся за пределами обзора, не будут обнаружены.
- › В случае неисправности или повреждения камеры своевременно свяжитесь с сервисным центром для проведения ремонта или замены.

⚠ Предупреждение

На функциональность камеры влияют многие факторы, которые могут привести к снижению эффективности обнаружения, задержкам и ошибкам обнаружения. К таким факторам относятся следующие (помимо прочего):

Интеллектуальные системы помощи при вождении

- › Плохие условия освещения в темное время суток.
- › Погодные условия: плохая видимость в условиях дождя, снега или тумана.
- › Неровности дорожного полотна, вызывающие покачивание автомобиля.
- › Резкое изменение наружного освещения.
- › Попадание прямых солнечных лучей на объектив камеры.
- › Деформация или повреждение ветрового стекла, приводящие к отклонениям положения и угла установки камеры.
- › Сложные перекрестки.
- › Слишком низкая или слишком высокая температура окружающей среды.
- › Влияние постороннего предмета на обзор камеры.
- › Влияние движущегося рядом транспортного средства на обзор камеры.
- › Тени на дороге от ограждений, навесов, деревьев и других подобных объектов.
- › Слабое освещение в туннеле.
- › Прохождение узких и крутых поворотов.
- › Нечеткая дорожная разметка.

i Уведомление

Если комбинация приборов показывает, что работа системы затруднена, необходимо проверить камеру и область вокруг нее на наличие загрязнений и предметов, создающих помехи. Это необходимо для нормальной работы системы.

Радарные датчики миллиметрового диапазона

Радарные датчики используются для обнаружения помех сбоку и сзади автомобиля и предоставления соответствующей информации для реализации функций интеллектуальных систем помощи при вождении.

⚠ Предупреждение

- › Во избежание ограничения эффективности обнаружения категорически запрещается самостоятельно окрашивать бампер или вносить изменения в его конструкцию.
- › Функции, основанные на использовании радарных датчиков, при этом могут быть ограничены.
- › Диапазон действия радарных датчиков миллиметрового диапазона ограничен, поэтому объекты, находящиеся за пределами этого диапазона, не могут быть обнаружены.

2

Управление автомобилем

Интеллектуальные системы помощи при вождении

2

Управление автомобилем

- › В случае неисправности или повреждения радарных датчиков, обратитесь в сервисный центр для проведения ремонта или замены.

⚠ Предупреждение

На работу радарных датчиков миллиметрового диапазона влияют многие факторы, которые могут привести к снижению эффективности обнаружения, задержкам и ошибкам обнаружения. К таким факторам относятся следующие (помимо прочего):

- › Неблагоприятные погодные условия (туман, дымка, дождь, снег, пыльная буря и т. д.)
- › Налипание посторонних материалов (снега, льда, воды и пыли) на поверхность радарного датчика или бампера.
- › Смещение или заслонение радарного датчика.
- › Повреждение радарного датчика или бампера в результате аварии или столкновения, а также наличие царапин.
- › Недостаточный размер обнаруживаемого объекта.
- › Влияние электромагнитных волн той же частоты.

- › Воздействие на автомобиль очень высоких или очень низких температур окружающей среды и, как следствие, выход за пределы рабочего диапазона температуры радарных датчиков.

i Уведомление

Для обеспечения правильной работы радарных датчиков содержите область вокруг них и бампер в чистоте, очищайте данную область от налипших посторонних материалов: снега, льда, пыли и т. д.

При обнаружении загрязнений на поверхности радарных датчиков протрите их мягкой тканью или промойте водой.

- › Запрещается мыть радарные датчики с помощью водяной мойки высокого давления.
- › Запрещается использовать острые или абразивные предметы для очистки радарных датчиков.
- › Запрещается использовать химические растворители или абразивные чистящие средства.

Интеллектуальные системы помощи при вождении

Система помощи при движении вперед

Система помощи при движении вперед использует камеру, установленную в верхней части ветрового стекла, для распознавания транспортных средств на полосе движения. При обнаружении риска столкновения с объектом, расположенным спереди, подается сигнал тревоги или система вмешивается в управление автомобилем для снижения риска столкновения.

Функции, связанные с помощью при движении вперед, можно настроить через меню **【Настройки автомобиля】** → **【Интеллектуальные системы помощи при вождении】** → **【Помощь при движении вперед】** на дисплее мультимедийной системы.

i Уведомление

Нажмите кнопку  на левой стороне рулевого колеса, чтобы получить быстрый доступ к интерфейсу интеллектуальных систем помощи при вождении.

⚠ Предупреждение

Гарантировать нормальную работу данной системы при любых обстоятельствах невозможно. Поэтому запрещается направлять автомобиль в сторону пешеходов, животных или транспортных средств в целях проверки системы, поскольку это может привести к серьезным повреждениям и травмам.

i Уведомление

- › Данная система не работает надлежащим образом при буксировке другого транспортного средства, поэтому в таком случае ее необходимо отключить.
- › В сложной дорожной ситуации система может осуществлять торможение, когда в этом отсутствует необходимость, например при движении по строительной площадке, через рельсы или при попадании воды на переднюю часть автомобиля.
- › Система может работать некорректно или не работать в условиях плохой видимости (дождь, снег, туман, темное время суток, ветер, песчаная буря).

2

Управление автомобилем

Интеллектуальные системы помощи при вождении

2

Управление автомобилем

- › Система может работать некорректно или не работать при резком изменении яркости окружающей среды (например, при въезде или выезде из туннеля, при сильном освещении, встречном свете и т. д.).
- › Содержите область вокруг камеры в чистоте и следите за тем, чтобы на нее не налипали посторонние предметы, поскольку в противном случае система не будет работать надлежащим образом.
- › При высокой скорости движения автомобиля система может не распознать неподвижный объект и не будет реагировать, поэтому водитель всегда должен быть готов применить активное торможение.
- › Когда перед автомобилем на близкой дистанции появляется другое транспортное средство (особенно крупное транспортное средство, такое как автобус и грузовой автомобиль), система может не распознать его вовремя, в результате чего автомобиль не успеет затормозить.
- › Данная система не распознает светофоры, предупреждающие знаки и дорожные конусы, поэтому водитель всегда должен быть готов к активному торможению.

- › Если цвет обнаруживаемого объекта совпадает с цветом окружающей среды, система может работать некорректно или не работать вообще.

Система автоматического экстренного торможения

Система автоматического экстренного торможения может обнаруживать пешеходов и велосипедистов, а также большинство стоящих или движущихся в том же направлении транспортных средств (например, легковые автомобили, грузовики, автобусы и т. д.).

- › Без торможения: функция отключена.
- › Торможение: включение системы помощи при торможении.

Когда автомобиль движется на низкой скорости (5–30 км/ч), система автоматически задействует тормоза при обнаружении пешехода или транспортного средства, если есть риск столкновения.

Когда автомобиль движется на высокой скорости (более 30 км/ч) и система обнаруживает пешехода или транспортное средство с риском столкновения, она сначала подает звуковой сигнал, а затем, в зависимости от степени опасности, задействует тормоза (ограниченное торможение).

Интеллектуальные системы помощи при вождении

В некоторых аварийных ситуациях система может задействовать тормоза напрямую.

i Уведомление

- › При экстренном торможении включатся аварийные сигнальные огни, чтобы предупредить следующий за Вами автомобиль и тем самым снизить риск столкновения.
- › При достаточно низкой скорости движения автомобиля данная функция может привести к снижению скорости до полной остановки автомобиля, но не будет удерживать автомобиль в неподвижном состоянии. В таком случае водитель должен активно задействовать тормоза.
- › Если в процессе экстренного торможения водитель воздействует на педаль акселератора или поворачивает рулевое колесо, система может выйти из режима автоматического торможения.
- › Если скорость автомобиля превышает 65 км/ч и система определяет, что расстояние до транспортного средства впереди слишком мало, на комбинации приборов появляется сообщение, напоминающее о необходимости сохранять безопасную дистанцию.

Если включена система круиз-контроля, функция предупреждения о безопасной дистанции блокируется.

- › Недостаточная освещенность влияет на дальность обнаружения, поэтому при движении ночью необходимо включать передние фары.

i Уведомление

Обнаружение объектов

- › Система не всегда одинаково эффективно распознает объекты. Это зависит от особенностей транспортных средств, пешеходов, местности и состояния дороги.
- › Для распознавания велосипедиста он должен быть взрослым человеком и находиться на велосипеде для взрослых.

Система будет максимально эффективно работать только в том случае, если ей удастся четко распознать контуры велосипедиста и велосипеда. Это означает, что система должна точно идентифицировать голову, руки, плечи, ноги и другие части тела велосипедиста, его велосипед, а также его движение в обычном режиме.

2

Управление
автомобилем

Интеллектуальные системы помощи при вождении

2

Управление автомобилем

- › Система в состоянии распознать пешеходов, которые контрастируют с фоном (например, за счет цвета одежды). Если контрастность относительно низкая, то обнаружение пешехода будет осуществляться медленно или будет невозможно. Это означает, что оповещение и торможение будут выполняться с задержкой или не выполняться вовсе.

Система будет максимально эффективно работать только в том случае, если ей удастся четко распознать контуры человеческого тела. Это означает, что система должна точно идентифицировать голову, руки, плечи, ноги и другие части тела пешехода, а также его движение в обычном темпе.

Чувствительность системы предупреждения об угрозе лобового столкновения

Поддерживается 3 уровня чувствительности.

- › Низкий: система подает предупреждающий сигнал, когда автомобиль приближается к пешеходу или транспортному средству, находящемуся перед ним.

- › Нормальный: система подает предупреждающий сигнал, когда расстояние между автомобилем и пешеходом или транспортным средством перед ним устанавливается системой как находящееся в пределах нормального диапазона.
- › Высокий: система подает предупреждающий сигнал, когда автомобиль находится на большом расстоянии от пешехода или транспортного средства, находящегося перед ним.

Интеллектуальное прохождение поворотов

Когда включена функция интеллектуального прохождения поворотов, автомобиль, используя адаптивный или интеллектуальный круиз-контроль, автоматически снижает скорость при слишком быстром входе в поворот.

⚠ Предупреждение

- › При входе в поворот, выходе из него или во время поворота система может своевременно не обнаружить впереди идущее по той же полосе транспортное средство. В таком случае возможна задержка торможения. Водитель должен быть внимателен и готов в любой момент взять под контроль управление автомобилем.

Интеллектуальные системы помощи при вождении

- › При движении по изгибу дороги система может ошибочно определять транспортные средства, движущиеся по другой полосе, что может привести к ненужному торможению.
- › Если при движении по дороге с крутыми поворотами (по извилистой дороге) впереди идущее транспортное средство выходит из зоны обнаружения радарных датчиков, это может привести к внезапному прибавлению скорости. Водитель должен быть внимателен и готов в любой момент взять под контроль управление автомобилем.

Система помощи при движении по полосе

С помощью меню **【Настройки автомобиля】** → **【Интеллектуальные системы помощи при вождении】** → **【Помощь при движении по полосе】** на дисплее мультимедийной системы можно настроить функции, связанные с системой помощи при движении по полосе.

i Уведомление

Нажмите кнопку ⓘ на левой стороне рулевого колеса, чтобы получить быстрый доступ к интерфейсу интеллектуальных систем помощи при вождении.

Система помощи при движении по полосе разработана для движения по скоростным и другим трассам с хорошими дорожными условиями. С помощью камеры на ветровом стекле она распознает разделительную полосу на дорожном полотне и может при случайном отклонении автомобиля от полосы движения обратить на это внимание водителя для коррекции маршрута. Некоторые функции системы помогают водителю изменить траекторию движения, чтобы снизить риск столкновения.

⚠ Внимание

Система помощи при движении по полосе может нормально работать только при четкой дорожной разметке. В некоторых случаях она может не срабатывать или срабатывать неправильно. Например:

- › При наличии нечеткой, размытой дорожной разметки, нестандартной либо чем-либо закрытой дорожной разметки.
- › При наличии на поверхности дороги факторов, мешающих распознаванию дорожной разметки (лужи, трещины, колея, текстовые отметки, пешеходные переходы, выступы или впадины и пр.).
- › При плохой видимости (например, в дождливую или снежную погоду, туман, темное время суток).

Интеллектуальные системы помощи при вождении

2

Управление автомобилем

- › При сильном боковом ветре.
- › При слиянии или расхождении полос.
- › При попадании яркого света на камеру или при резком изменении интенсивности освещения.
- › Если ветровое стекло вокруг камеры загрязнено, обледенело, повреждено или чем-либо закрыто.
- › При крутых поворотах, движении по узким дорогам и дорогам с боковым уклоном.
- › При слишком сильном приближении к впереди идущему автомобилю и, как результат, создании препятствия для зоны обнаружения камеры.

i Уведомление

- › Если перед пересечением разметки, разграничивающей полосы движения, водитель включил указатель поворота, повернул руль, нажал педаль акселератора или тормоза, система не будет вмешиваться в процесс управления. В этих случаях система будет считать, что Вы активно управляете автомобилем.
- › Если водитель некрепко держит руль, система может не распознать его действия, и появится соответствующее предупреждение.

Функция помощи при движении по полосе

После включения функции помощи при движении по полосе можно выбрать режим работы функции.

- › Режим предупреждения: система может подать сигнал тревоги, когда автомобиль непроизвольно отклоняется от полосы движения, напоминая водителю о необходимости соблюдения правил безопасного вождения.
- › Помощь при движении по полосе: система помогает водителю скорректировать положение рулевого колеса, чтобы находиться в полосе движения, когда автомобиль непроизвольно отклоняется от нее. Если коррекция не выполнена, подается предупреждающий сигнал, напоминающий водителю о необходимости соблюдения правил безопасного вождения.
- › Режим удержания в центре полосы движения: помогает водителю скорректировать положение рулевого колеса и управлять автомобилем таким образом, чтобы он двигался в центре выбранной полосы. Если автомобиль отклонился от выбранной полосы, подается предупреждающий сигнал, чтобы напомнить водителю о необходимости соблюдения правил безопасного вождения.

Интеллектуальные системы помощи при вождении

i Уведомление

Функция помощи при движении по полосе может работать только тогда, когда скорость автомобиля находится в диапазоне 60–150 км/ч.

При включенной функции помощи при движении по полосе на комбинации приборов отображаются следующие деления полосы движения:

- › Серый цвет: означает, что система не обнаружила границ дорожной полосы или скорость автомобиля не соответствует требованиям системы.
- › Белый цвет: означает, что система обнаружила границы дорожной полосы.
- › Зеленый цвет: означает, что система выполняет корректировку направления движения с помощью рулевого управления.
- › Мигание красным цветом: означает, что система подает сигнал тревоги — водителю необходимо немедленно скорректировать направление движения и вернуться на свою полосу.

Система экстренного удержания в полосе движения

После включения функции при наступлении аварийной ситуации система будет более активно корректировать положение рулевого колеса, чтобы снизить риск столкновения. Например:

- › Если при выходе из полосы движения или смене полосы существует риск столкновения с транспортными средствами на соседних полосах.
- › Если при выходе из полосы движения или смене полосы внешняя сторона полосы является обочиной.

i Уведомление

Функция экстренного удержания в полосе движения может работать только в том случае, когда скорость автомобиля находится в диапазоне 60–150 км/ч.

⚠ Предупреждение

В некоторых случаях функция экстренного удержания в полосе движения может не срабатывать или срабатывать неправильно. Например:

- › Если объект имеет сравнительно небольшие размеры (мотоцикл, велосипед и т. д.).
- › Если объект не движется.

2

Управление автомобилем

Интеллектуальные системы помощи при вождении

- › При сильном сближении с впереди идущим транспортным средством и появлении препятствия в зоне обнаружения камеры.
- › При сильном приближении позади идущего транспортного средства и появлении препятствия в зоне обнаружения камеры.

Система интеллектуального уклонения

Если после включения этой функции и при включенной системе интеллектуального круиз-контроля система распознает приближающееся крупногабаритное транспортное средство (фура, грузовой автомобиль, автобус и т. д.), движущееся по соседней полосе, она будет управлять автомобилем таким образом, чтобы он уклонился от этого транспортного средства. После уклонения от крупногабаритного транспортного средства функция возвращает автомобиль в центр выбранной полосы движения.

i Уведомление

- › Функция интеллектуального уклонения может работать, только когда скорость автомобиля находится в диапазоне 60–140 км/ч.
- › Эта функция выключается одновременно с выключением круиз-контроля.

⚠ Внимание

Следующие ситуации могут привести к отказу работы функции интеллектуального уклонения:

- › Когда система распознает, что с одной стороны находится крупногабаритное транспортное средство, а с другой стороны также находится транспортное средство или обочина дороги.
- › В темное время суток, во время сильного тумана, дождя, снегопада и при других неблагоприятных погодных условиях.
- › При движении автомобиля по извилистой дороге.

Чувствительность предупреждения

Чувствительность включает 3 уровня: низкий, стандартный и высокий.

Система мониторинга слепых зон

Функции, связанные с системой мониторинга слепых зон, можно настроить через меню **【Настройки автомобиля】** → **【Интеллектуальные системы помощи при вождении】** → **【Система мониторинга слепых зон】** на дисплее мультимедийной системы.

Интеллектуальные системы помощи при вождении

i Уведомление

Нажмите кнопку  на левой стороне рулевого колеса, чтобы получить быстрый доступ к интерфейсу интеллектуальных систем помощи при вождении.

Данная система с помощью датчиков, расположенных по обеим сторонам заднего бампера, может распознать находящиеся сзади или на соседней полосе транспортные средства. Если существует риск столкновения, система подает предупреждающий сигнал, чтобы напомнить водителю о необходимости соблюдения безопасности движения.

i Уведомление

- › Поддерживайте чистоту зон по бокам заднего бампера. Здесь не должно быть наклеек, льда, снега, грязи и прочих посторонних предметов, которые могут помешать нормальной работе датчиков.
- › Неправильное техническое обслуживание или переоборудование автомобиля могут вызвать смещение датчиков и нарушить нормальную работу системы мониторинга слепых зон. Поэтому рекомендуем обращаться за техническим обслуживанием и ремонтом автомобиля в официальные сервисные центры.

- › Данная система не работает надлежащим образом при буксировке другого транспортного средства, поэтому в таком случае ее необходимо отключить.

! Предупреждение

В некоторых ситуациях система может не срабатывать или срабатывать некорректно. Например:

- › Если объект (транспортное средство, пешеход и т. д.) не движется.
- › Во время дождя, снегопада и при иных неблагоприятных погодных условиях.
- › При движении на крутых поворотах, склонах, очень широких или очень узких дорогах.

Предупреждающие индикаторы

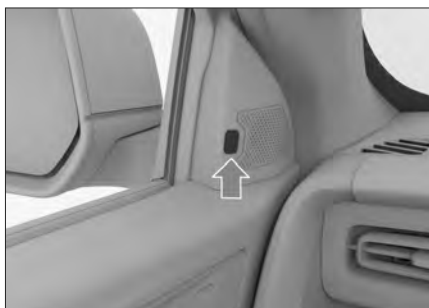

Предупреждающие индикаторы расположены на внутренней стороне передних дверей, как показано на рисунке.

Интеллектуальные системы помощи при вождении

i Уведомление

Запрещено наклеивать что-либо на индикатор, поскольку это может препятствовать оповещениям системы.

Система помощи при смене полосы движения

Если во время движения (со скоростью более 12 км/ч) система обнаруживает наличие транспортного средства в слепой зоне наружного зеркала заднего вида или быстро приближающееся транспортное средство на соседней полосе, на соответствующем наружном зеркале загорается предупреждающий индикатор. Если при этом водитель включит указатель поворота в соответствующую сторону, индикатор замигает и раздастся звуковое оповещение, информирующее об опасности при смене полосы.

Система предупреждения при открытии двери

После остановки автомобиля система отслеживает приближающиеся по двум соседним полосам транспортные средства, велосипеды и иные объекты. Когда двери автомобиля открываются и возникает риск столкновения с вышеуказанными объектами, загорается предупреждающий индикатор на соответствующей стороне. Если при этом водитель или пассажир продолжит открывать дверь, индикатор замигает и раздастся звуковое предупреждение, информирующее об опасности дальнейшего открывания двери.

Система предупреждения при открытии двери будет работать корректно только в следующих ситуациях:

- › Режим питания включен.
- › В течение 3 минут после переключения режима питания с ON на OFF.

i Уведомление

Если установленное время функции задержки энергосбережения составляет меньше 3 минут, она будет выполнена в соответствии с настройками задержки энергосбережения.

Интеллектуальные системы помощи при вождении

Система предупреждения об угрозе столкновения сзади

Когда система обнаруживает быстро приближающееся сзади транспортное средство и определяет риск столкновения, левый и правый указатели поворота начинают часто мигать. Это сопровождается звуковым сигналом и уведомлением на комбинации приборов, предупреждая водителя о приближении опасного объекта и одновременно сигнализируя водителю сзади о необходимости соблюдать безопасность движения.

Система предупреждения/торможения при выезде задним ходом

Если после включения функции предупреждения при выезде задним ходом система обнаружит риск столкновения с движущимся автомобилем в слепой зоне зеркала заднего вида, она подаст предупреждающий сигнал, чтобы напомнить водителю о необходимости соблюдения правил безопасного вождения.

Если после включения функции предупреждения при выезде задним ходом система определит риск столкновения, она его снизит, выполнив ограниченное торможение.

i Уведомление

Функция предупреждения/торможения при выезде задним ходом в некоторых случаях ограничена. Например:

- › При наличии препятствий. Система не может обнаруживать объекты позади автомобиля через другие припаркованные транспортные средства или препятствия.
- › При слишком низкой или слишком высокой скорости Вашего автомобиля.
- › При резком нажатии педали акселератора.
- › При быстром вращении рулевого колеса.

Система распознавания дорожных знаков

С помощью дисплея мультимедийной системы выберите **【Настройки автомобиля】** → **【Интеллектуальные системы помощи при вождении】** → **【Дорожные знаки】**, чтобы настроить функции, связанные с распознаванием дорожных знаков.

i Уведомление

Нажмите кнопку **Ⓢ** на левой стороне рулевого колеса, чтобы получить быстрый доступ к интерфейсу интеллектуальных систем помощи при вождении.

Интеллектуальные системы помощи при вождении

Данная система распознает дорожные знаки с помощью камеры, установленной на ветровом стекле, и отображает их на комбинации приборов, чтобы помочь водителю в управлении автомобилем.

⚠ Предупреждение

Данная функция только напоминает водителю о необходимости обратить внимание на дорожные знаки. Она не может заменить водителя и оценивать информацию о скоростных ограничениях на дороге вместо него.

Водитель в любом случае несет ответственность за безопасность движения. Он должен всегда управлять автомобилем с осторожностью и соблюдать соответствующие требования законодательства и правила дорожного движения.

⚠ Внимание

Система будет работать нормально только при условии, что знак ограничения скорости хорошо виден. В некоторых случаях она может не срабатывать или срабатывать неправильно. Например:

- › Если дорожный знак выцвел.
- › Если дорожный знак расположен на повороте.
- › Если дорожный знак расположен под неправильным углом.

- › Если дорожный знак качается или поврежден.
- › Если дорожный знак полностью или частично скрыт.
- › Если дорожный знак полностью или частично покрыт льдом, снегом, инеем, пылью и т. д.
- › Если дорожный знак расположен слишком далеко или автомобиль движется на слишком большой скорости.
- › Если дорожный знак или предупреждение об ограничении скорости расположены на поверхности дороги.
- › При плохой видимости (например, в дождливую или снежную погоду, туман, темное время суток).
- › Если на камеру попадает яркий свет или при резком изменении интенсивности освещения.
- › Если ветровое стекло вокруг камеры загрязнено, обледенело, повреждено или чем-либо закрыто.
- › При слишком сильном приближении к впереди идущему автомобилю и, как результат, создании препятствия для зоны обнаружения камеры.

2

Управление автомобилем

Интеллектуальные системы помощи при вождении

i Уведомление

- › Единица измерения скорости, распознаваемой системой, соответствует единице измерения скорости на комбинации приборов автомобиля.
- › Если один знак отображает несколько значений ограничения скорости, система покажет наибольшее.
- › При наличии нескольких знаков ограничения скорости, система может посчитать применимым знак с максимальным значением, поэтому при движении следует руководствоваться фактическим ограничением для данной полосы движения.
- › При выполнении поворота система может не распознать знак ограничения скорости.

Система распознавания дорожных знаков

После включения функции система распознает дорожные знаки и отображает их на комбинации приборов для помощи водителю.

Предупреждение о превышении скорости

После включения функции распознавания дорожных знаков можно включить функцию предупреждения о превышении скорости. Если после распознавания знака ограничения

скорости водитель превысил скорость, система подаст предупреждающий сигнал, уведомляя о необходимости как можно быстрее снизить скорость до возвращения ее в требуемый диапазон.

Функция ограничения скорости круиз-контроля

После включения функции распознавания дорожных знаков также можно включить функцию ограничения скорости круиз-контроля.

Если во время движения система распознает знак ограничения скорости ≥ 40 км/ч и данная скорость отличается от текущей скорости круиз-контроля, система предупредит водителя о необходимости привести текущую скорость круиз-контроля в соответствие со знаком ограничения скорости. В таком случае переведите регулятор круиз-контроля в положение [SET-] и система изменит скорость круиз-контроля согласно рекомендованной на знаке ограничения скорости.

Чувствительность системы предупреждения о превышении скорости

Можно установить момент подачи предупреждающего сигнала о превышении скорости в соответствии с предпочтениями водителя.

2

Управление автомобилем

Интеллектуальные системы помощи при вождении

- › При установке значения 0 система подаст сигнал тревоги, как только автомобиль достигнет установленного ограничения скорости.
- › При установке значения больше 0 система подаст сигнал тревоги только тогда, когда автомобиль превысит установленное ограничение скорости.
- › При установке значения меньше 0 система подает сигнал тревоги заранее, до достижения автомобилем установленного ограничения скорости.

Система адаптивного круиз-контроля

На автомагистрали с низкой интенсивностью движения система адаптивного круиз-контроля позволяет автомобилю двигаться на заданной скорости без нажатия педали акселератора. Когда система обнаруживает, что скорость движущегося впереди транспортного средства меньше установленной скорости круиз-контроля, автомобиль начнет следовать за ним на установленном безопасном расстоянии.

⚠ Предупреждение

- › Данная система представляет собой лишь вспомогательный инструмент. Она не может выполнять оценку состояния дороги и дорожной обстановки вместо водителя и тем более не может осуществлять управление автомобилем вместо него. Водитель в любом случае несет ответственность за безопасность движения. Он должен всегда сохранять концентрацию и управлять автомобилем с осторожностью.
- › Неправильное использование системы круиз-контроля может привести к столкновению.
- › Систему адаптивного круиз-контроля можно использовать только в хороших погодных условиях при движении по свободным трассам.

i Уведомление

- › Данная система не работает надлежащим образом при буксировке другого транспортного средства, поэтому в таком случае ее необходимо отключить.
- › Если адаптивный круиз-контроль не используется, выключите его, чтобы избежать непреднамеренного срабатывания.

Интеллектуальные системы помощи при вождении

› Не рекомендуется использовать систему адаптивного круиз-контроля в городе, на извилистых, узких, скользких дорогах, во время дождя и в других неблагоприятных погодных условиях.

› Не рекомендуется использовать систему адаптивного круиз-контроля при движении на уклоне по следующим причинам:

При движении вверх или вниз по склону система адаптивного круиз-контроля не может поддерживать установленную скорость.

Система может оказаться не в состоянии обнаружить впереди идущий автомобиль после того, как он преодолет вершину или основание склона, что приведет к резкому ускорению или позднему торможению.

Данный параметр не является фиксированной величиной. В пределах одного уровня дистанции он может изменяться в зависимости от скорости движения.

С Впереди идущее транспортное средство

Этот значок отображается, когда система обнаруживает впереди идущее транспортное средство.

Д Расстояние до впереди идущего транспортного средства

Отображает, насколько безопасно расстояние между собственным автомобилем и впереди идущим транспортным средством. По мере сокращения расстояния и увеличения фактора риска на дисплее будут отображаться разные цвета, напоминающие водителю о необходимости соблюдать безопасную дистанцию.

2

Управление автомобилем

Индикация на комбинации приборов



992317F582B3

А Установка скорости движения автомобиля

Б Дистанция

Рычаг управления

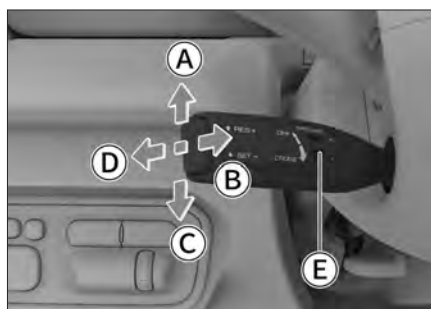



EA4CA6B6907B

А Увеличение/восстановление скорости круиз-контроля (RES+)

Интеллектуальные системы помощи при вождении

- Ⓑ Включение круиз-контроля (CRUISE)
- Ⓒ Установка скорости круиз-контроля / замедление (SET-)
- Ⓓ Выключение круиз-контроля (OFF)
- Ⓔ Настройка категории дистанции (DISTANCE)

Включение режима круиз-контроля

1. Во время движения переместите рычаг управления в положение **【CRUISE】** для включения адаптивного круиз-контроля и перехода в режим готовности. При этом на комбинации приборов загорится белый индикатор режима ожидания адаптивного круиз-контроля .
2. Переведите рычаг управления в положение **【SET—】**, чтобы включить функцию адаптивного круиз-контроля. При этом на комбинации приборов загорится зеленый индикатор работы адаптивного круиз-контроля .

i Уведомление

Для включения функции адаптивного круиз-контроля необходимо выполнение следующих условий:

- › Все двери полностью закрыты.
- › Водитель пристегнут ремнем безопасности.
- › Двигатель запущен, установлена передача D.

- › Включена электронная система стабилизации.
- › Стояночный тормоз не используется.
- › Скорость автомобиля ниже 150 км/ч.
- › Выбран режим вождения «Стандарт», «Эко» или «Спорт».

i Уведомление

Значение минимальной заданной скорости для системы адаптивного круиз-контроля составляет 30 км/ч. Если скорость автомобиля ниже 30 км/ч, система устанавливает скорость круиз-контроля на 30 км/ч; если скорость автомобиля превышает 30 км/ч, система устанавливает скорость круиз-контроля на текущую скорость.

Регулировка скорости круиз-контроля

Для поэтапного увеличения или уменьшения скорости круиз-контроля переведите рычаг в соответствующее положение **【RES +】** или **【SET—】** и отпустите его.

2

Управление автомобилем

Интеллектуальные системы помощи при вождении

Для непрерывного увеличения или уменьшения скорости круиз-контроля переведите рычаг в соответствующее положение **【RES +】** или **【SET-】** и удерживайте его. Когда желаемая скорость будет достигнута, отпустите рычаг.

i Уведомление

Автомобиль набирает установленную скорость только при условии наличия свободной дороги впереди. В противном случае автомобиль следует за движущимся впереди транспортным средством на установленной дистанции.

Настройка уровня дистанции между автомобилями

С помощью рычага управления **【DISTANCE】** можно регулировать дистанцию до впереди идущего автомобиля.

Категория дистанции между автомобилями не является фиксированным расстоянием — это расстояние до идущего впереди транспортного средства. В одной категории дистанции расстояние может меняться в зависимости от скорости.

i Уведомление

- › Слишком малая установленная дистанция может привести к несвоевременному реагированию при возникновении аварийной ситуации. Водитель несет полную ответственность за установление разумной дистанции.
- › При движении по мокрой скользкой дороге необходимо выбирать большую дистанцию, чем при движении по сухой трассе.

Выход из режима круиз-контроля

Нажатие на педаль тормоза отключает круиз-контроль.

i Уведомление

Функция круиз-контроля автоматически отключается в следующих ситуациях:

- › При движении с набором скорости нажатием педали акселератора в течение более 15 минут.
- › При включении передачи N, R или P.
- › При отстегивании ремня безопасности водителя.
- › При открывании двери водителя.
- › При включении стояночного тормоза.
- › При срабатывании антиблокировочной тормозной системы.
- › При срабатывании системы помощи при движении на спуске.

2

Управление
автомобилем

Интеллектуальные системы помощи при вождении

2

Управление автомобилем

- › При включении/выключении электронной системы стабилизации.
- › При откатывании автомобиля назад.
- › При перегреве тормозных дисков.
- › При остановке двигателя автомобиля.
- › При выборе режима вождения, отличного от Стандарт, Эко или Спорт.

Восстановление скорости круиз-контроля

Во время движения переведите рычаг управления в положение **【RES +】** и отпустите, чтобы снова включить функцию круиз-контроля. При этом будет установлена последняя заданная скорость.

i Уведомление

Функция восстановления скорости круиз-контроля может использоваться только при соблюдении следующих условий:

- › Система круиз-контроля не была выключена после отключения режима круиз-контроля.
- › Зажигание не было выключено после отключения круиз-контроля.

Отключение системы круиз-контроля

Переведите рычаг управления в положение **【OFF】** и отпустите, чтобы выключить систему круиз-контроля.

Функция следования за транспортным средством

Данная функция позволяет автоматически следовать за движущимся впереди транспортным средством в диапазоне скорости 0–150 км/ч.

В условиях пробок система будет вслед за транспортным средством впереди снижать скорость вплоть до остановки. При этом:

- › Если в течение 3 секунд транспортное средство перед Вами начнет движение, Ваш автомобиль будет следовать за ним автоматически.
- › Если транспортное средство перед Вами не двигалось в течение длительного времени (от 3 секунд до 3 минут), чтобы перезапустить систему, нужно слегка нажать на педаль акселератора.
- › Если транспортное средство перед Вами не движется в течение более 3 минут, автоматически включается стояночный тормоз.
- › Если водитель открыл дверь автомобиля или отстегнул ремень безопасности, автоматически включается стояночный тормоз.

Интеллектуальные системы помощи при вождении

i Уведомление

При выключении системы круиз-контроля функция следования за транспортным средством автоматически выключается.

Функция интеллектуального прохождения поворотов

Через мультимедийный экран перейдите в меню **【Настройки автомобиля】** → **【Интеллектуальные системы помощи при вождении】** → **【Помощь при движении вперед】** и включите функцию интеллектуального прохождения поворотов.

Подробности см. в разделе «Помощь при движении вперед». (▷ Стр. 153)

Ограничения функции

Система круиз-контроля может не предпринять меры по торможению в следующих ситуациях:

- ▷ Если впереди неожиданно возникает другое транспортное средство.
- ▷ Если Ваш автомобиль движется на высокой скорости, а другое транспортное средство впереди движется на малой скорости или стоит на месте.
- ▷ Если по той же полосе движется встречное транспортное средство.
- ▷ Если полосу движения пересекают другие транспортные средства или объекты.

- ▷ При наличии на дороге пешеходов, животных, дорожных ограждений, конусов, прицепов, специальных и малогабаритных транспортных средств (например, велосипед, мотоцикл и т. д.).
- ▷ Если движущееся впереди транспортное средство резко снижает скорость.
- ▷ Если брызги воды, снег или грязь от движущихся рядом транспортных средств мешают работе радарного датчика.
- ▷ В случае приподнятой передней части автомобиля по причине перегрузки багажного отделения или по иным причинам.
- ▷ При повороте или сужении дороги.
- ▷ При малых габаритах хвостовой части или большом дорожном просвете у впереди движущегося транспортного средства.
- ▷ В случае возникновения нестабильности в работе рулевого управления или по причине неустановившегося положения автомобиля в полосе движения.
- ▷ При наличии дождя, снега, тумана, пыли и в иных неблагоприятных погодных условиях.
- ▷ При движении по крутым склонам.

Интеллектуальные системы помощи при вождении

2

Управление автомобилем

Система интеллектуального круиз-контроля

Работа системы интеллектуального круиз-контроля основана на адаптивном круиз-контроле. Когда радарный датчик обнаруживает границу полосы движения, система позволяет водителю удерживать автомобиль в середине полосы и помогает водителю безопасно и легко управлять автомобилем.

⚠ Предупреждение

Система не может правильно действовать при любых условиях движения, погодных и дорожных условиях. Способность радарных датчиков распознавать объекты при плохой освещенности (например, ночью, в пасмурную погоду), при быстрых изменениях освещенности (например, при въезде и выезде из туннеля), при наличии больших теней на поверхности (объекты, элементы ландшафта, проецируемые на дорогу) ограничена, поэтому система не может заменить водителя при оценке дорожных условий. Водитель в любом случае несет ответственность за безопасность движения. Он должен всегда управлять автомобилем с осторожностью и соблюдать соответствующие требования законодательства и правила дорожного движения.

⚠ Внимание

При использовании интеллектуального круиз-контроля необходимо держать руки на руле. Если водитель долго не держит руки на рулевом колесе, система подаст звуковой сигнал, предупреждая о необходимости взять на себя управление автомобилем. Если водитель не делает этого вовремя, система выполняет экстренную остановку на текущей полосе движения.

Процедура экстренной остановки: включаются аварийные сигнальные огни, автомобиль медленно останавливается, коробка передач переключается в режим Р, включается стояночный тормоз.

i Уведомление

Данная система не работает надлежащим образом при буксировке другого транспортного средства, поэтому в таком случае ее необходимо отключить.

Индикация на комбинации приборов



FAEA91C2BD25

Интеллектуальные системы помощи при вождении

- Ⓐ Установка скорости движения автомобиля
- Ⓑ Дистанция
Данный параметр не является фиксированной величиной. В пределах одного уровня дистанции он может изменяться в зависимости от скорости движения.
- Ⓒ Впереди идущее транспортное средство
Этот значок отображается, когда система обнаруживает впереди идущее транспортное средство.
- Ⓓ Обозначение границ дорожной полосы
Серый цвет: означает, что система не обнаружила границ дорожной полосы или скорость автомобиля не соответствует требованиям системы.
Белый цвет: означает, что система обнаружила границы дорожной полосы.
Зеленый цвет: означает, что система выполняет корректировку направления движения с помощью рулевого управления.
Мигание красным цветом: означает, что система подает сигнал тревоги — водителю необходимо немедленно скорректировать направление движения и вернуться на свою полосу.

- Ⓔ Расстояние до впереди идущего транспортного средства
Отображает, насколько безопасно расстояние между собственным автомобилем и впереди идущим транспортным средством. По мере сокращения расстояния и увеличения фактора риска на дисплее будут отображаться разные цвета, напоминающие водителю о необходимости соблюдать безопасную дистанцию.

Рычаг управления

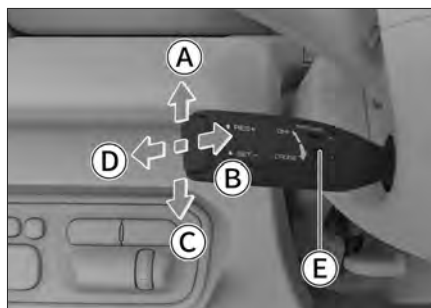



- Ⓐ Ускорение (RES+)
- Ⓑ Включение круиз-контроля (CRUISE)
- Ⓒ Замедление (SET-)
- Ⓓ Выключение круиз-контроля (OFF)
- Ⓔ Настройка категории дистанции (DISTANCE)

Интеллектуальные системы помощи при вождении

2

Управление автомобилем

Включение режима круиз-контроля

1. Во время движения дважды переведите рычаг управления в положение **【CRUISE】**, чтобы включить режим ожидания интеллектуального круиз-контроля. При этом на комбинации приборов загорится белый индикатор режима ожидания интеллектуального круиз-контроля .
2. Переведите рычаг управления в положение **【SET—】**, чтобы включить функцию интеллектуального круиз-контроля. При этом на комбинации приборов загорится зеленый индикатор работы интеллектуального круиз-контроля .

Уведомление

Для включения функции интеллектуального круиз-контроля необходимо выполнение следующих условий:

- › Все двери полностью закрыты.
- › Водитель пристегнут ремнем безопасности.
- › Двигатель запущен, установлена передача D.
- › Включена электронная система стабилизации.
- › Стояночный тормоз не используется.
- › Скорость автомобиля ниже 150 км/ч.

- › Выбран режим вождения «Стандарт», «Эко» или «Спорт».
- › Система обнаруживает разметку полос движения или движущиеся впереди транспортные средства.

Если указанные условия не выполняются и система отключается, водитель должен немедленно взять на себя управление педалями тормоза и акселератора, а также рулевым колесом, чтобы контролировать скорость и направление движения автомобиля.

Внимание

Минимальное заданное значение скорости для системы интеллектуального круиз-контроля составляет 30 км/ч. Если скорость автомобиля ниже 30 км/ч, система устанавливает скорость круиз-контроля на 30 км/ч; если скорость автомобиля превышает 30 км/ч, система устанавливает скорость круиз-контроля на текущую скорость.

Регулировка скорости круиз-контроля

Для поэтапного увеличения или уменьшения скорости круиз-контроля переведите рычаг в соответствующее положение **【RES +】** или **【SET—】** и отпустите его.

Интеллектуальные системы помощи при вождении

Для непрерывного увеличения или уменьшения скорости круиз-контроля переведите рычаг в соответствующее положение **【RES +】** или **【SET-】** и удерживайте его. Когда желаемая скорость будет достигнута, отпустите рычаг.

i Уведомление

Автомобиль набирает установленную скорость только при условии наличия свободной дороги впереди. В противном случае автомобиль следует за движущимся впереди транспортным средством на установленной дистанции.

Настройка уровня дистанции между автомобилями

С помощью рычага управления **【DISTANCE】** можно регулировать дистанцию до впереди идущего автомобиля.

Категория дистанции между автомобилями не является фиксированным расстоянием — это расстояние до идущего впереди транспортного средства. В одной категории дистанции расстояние может меняться в зависимости от скорости.

i Уведомление

- › Слишком малая установленная дистанция может привести к несвоевременному реагированию при возникновении аварийной ситуации. Водитель несет полную ответственность за установление разумной дистанции.
- › При движении по мокрой скользкой дороге необходимо выбирать большую дистанцию, чем при движении по сухой трассе.

Выход из режима круиз-контроля

Нажатие на педаль тормоза отключает круиз-контроль.

⚠ Предупреждение

После отключения интеллектуального круиз-контроля автомобиль не будет управляться системой круиз-контроля. Водитель должен немедленно взять на себя управление рулевым колесом, педалью акселератора и педалью тормоза во избежание возникновения опасной ситуации.

2

Управление
автомобилем

Интеллектуальные системы помощи при вождении

2

Управление автомобилем

i Уведомление

Если водитель прикладывает большое усилие к рулевому колесу или поворачивает его в противоположном направлении, он временно перехватывает управление рулевым колесом, функция интеллектуального круиз-контроля в поперечном направлении временно блокируется, выполняется только продольное управление, и управление переходит в режим адаптивного круиз-контроля. После того как водитель прекратит управление рулевым колесом, система интеллектуального круиз-контроля автоматически включится снова.

i Уведомление

Функция круиз-контроля автоматически отключается в следующих ситуациях:

- › При движении с набором скорости нажатием педали акселератора в течение более 15 минут.
- › При включении передачи N, R или P.
- › При отстегивании ремня безопасности водителя.
- › При открывании двери водителя.
- › При включении стояночного тормоза.
- › При срабатывании антиблокировочной тормозной системы.

- › При срабатывании системы помощи при движении на спуске.
- › При включении/выключении электронной системы стабилизации.
- › При откатывании автомобиля назад.
- › При перегреве тормозных дисков.
- › При остановке двигателя автомобиля.
- › При выборе режима вождения, отличного от Стандарт, Эко или Спорт.

Восстановление скорости круиз-контроля

Во время движения переведите рычаг управления в положение **【RES +】** и отпустите, чтобы снова включить функцию круиз-контроля. При этом будет установлена последняя заданная скорость.

i Уведомление

Функция восстановления скорости круиз-контроля может использоваться только при соблюдении следующих условий:

- › Система круиз-контроля не была выключена после отключения режима круиз-контроля.
- › Зажигание не было выключено после отключения круиз-контроля.

Интеллектуальные системы помощи при вождении

Отключение системы круиз-контроля

Переведите рычаг управления в положение **【OFF】** и отпустите, чтобы выключить систему круиз-контроля.

Ограничения функции

Система круиз-контроля может не предпринять меры по торможению в следующих ситуациях:

- › Если впереди неожиданно возникает другое транспортное средство.
- › Если Ваш автомобиль движется на высокой скорости, а другое транспортное средство впереди движется на малой скорости или стоит на месте.
- › Если по той же полосе движется встречное транспортное средство.
- › Если полосу движения пересекают другие транспортные средства или объекты.
- › При наличии на дороге пешеходов, животных, дорожных ограждений, конусов, прицепов, специальных и малогабаритных транспортных средств (например, велосипед, мотоцикл и т. д.).
- › Если движущееся впереди транспортное средство резко снижает скорость.
- › Если брызги воды, снег или грязь от движущихся рядом транспортных средств мешают работе радарного датчика.

- › В случае приподнятой передней части автомобиля по причине перегрузки багажного отделения или по иным причинам.
 - › При повороте или сужении дороги.
 - › При малых габаритах хвостовой части или большом дорожном просвете у впереди движущегося транспортного средства.
 - › В случае возникновения неустойчивости в работе рулевого управления или по причине неустановившегося положения автомобиля в полосе движения.
 - › При наличии дождя, снега, тумана, пыли и в иных неблагоприятных погодных условиях.
 - › При движении по крутым склонам.
- При определенных обстоятельствах функция интеллектуального круиз-контроля может не работать или работать некорректно. Например:
- › Если отсутствуют линии дорожной разметки, или если линии дорожной разметки с обеих сторон являются нечеткими, линии разграничения полос являются нестандартными или чем-либо скрыты.
 - › Если на поверхности дороги имеются факторы, мешающие распознаванию дорожной разметки (лужи, трещины, колея, текстовые отметки, выступы и впадины и пр.).

Интеллектуальные системы помощи при вождении

2

Управление автомобилем

- › При плохой видимости (например, в дождливую или снежную погоду, туман, темное время суток).
- › При сильном боковом ветре.
- › При слиянии или расхождении полос, а также нечетком разделении полос, например на перекрестках, съездах с автомагистрали, в зонах ожидания и т. д.
- › Если на камеру попадает яркий свет или при резком изменении интенсивности освещения.
- › Если ветровое стекло вокруг камеры загрязнено, обледенело, повреждено или чем-либо закрыто.
- › При повороте или сужении дороги.
- › При слишком сильном приближении к впереди идущему автомобилю и, как результат, создании препятствия для зоны обнаружения камеры.

Системы помощи при вождении

Оснащение автомобиля

Обратите внимание на то, что в настоящем руководстве описывается стандартное оборудование данной серии автомобилей, оборудование, входящее в комплектацию согласно национальным стандартам, а также специальное оборудование, предназначенное для конкретной модели автомобиля. Поэтому некоторые виды и функции оборудования, описанные в настоящем руководстве, могут не входить в комплектацию Вашего автомобиля или использоваться в автомобилях, выпускаемых только для определенных рынков. Информацию о комплектации Вашего автомобиля Вы можете найти в документах, предоставленных при его покупке, или запросить ее у авторизованного дилера.

Меры предосторожности при использовании систем помощи при вождении

Безопасность движения

Не пренебрегайте правилами безопасного вождения по причине того, что автомобиль оснащен системами помощи при вождении. Необходимо на протяжении всей поездки контролировать скорость и манеру вождения в соответствии с условиями видимости, погодой, состоянием дорожного покрытия, транспортной ситуацией.

Переоборудование

Переоборудование подвески и использование шин или колес, отличных от указанных, влияет на работу систем помощи при вождении и может привести к их сбою.

Шумы и вибрация

- › Во время работы некоторых вспомогательных систем (например, антиблокировочной тормозной системы) может возникать вибрация и раздаваться звук работы электрооборудования. Это не свидетельствует о неполадках.
- › После запуска двигателя от сторонней аккумуляторной батареи из-за разрядки аккумуляторной батареи автомобиля двигатель может работать нестабильно, и могут загореться индикаторы антиблокировочной тормозной системы или электронной системы стабилизации. Это связано с пониженным напряжением аккумуляторной батареи и не свидетельствует о неисправности этих систем.

Антиблокировочная тормозная система

При экстренном торможении или торможении на скользкой поверхности антиблокировочная система (ABS) предотвращает блокировку колес, помогая контролировать управление автомобилем.

Системы помощи при вождении

⚠ Внимание

При экстренном торможении не нажимайте на педаль тормоза несколько раз с малым усилием. Это приведет к увеличению тормозного пути.

Система ABS не предназначена для сокращения тормозного пути. Поддерживайте достаточную дистанцию до впереди идущего автомобиля. В нижеперечисленных ситуациях тормозной путь Вашего автомобиля может быть длиннее по сравнению с автомобилями без ABS:

- › При движении по грязи, песку или снегу.
- › При движении с цепями противоскольжения.
- › При движении по ухабистой дороге.
- › При движении по дороге с выбоинами или неровной дороге.

В следующих случаях система ABS может работать недостаточно эффективно:

- › При плохом сцеплении шин (например, при использовании чрезмерно изношенных шин на заснеженной дороге).
- › При движении на высокой скорости по мокрой дороге.

Электронная система распределения тормозных усилий

Электронная система распределения тормозных усилий (EBD) автоматически распределяет тормозное усилие между передними и задними колесами, повышая эффективность торможения, а также помогая системе ABS обеспечивать стабильность автомобиля при торможении.

Система помощи при экстренном торможении

Резкое нажатие педали тормоза может активировать систему помощи при экстренном торможении, которая увеличит эффективность торможения и сократит тормозной путь.

Противобуксовочная система

При начале движения или ускорении на скользком дорожном покрытии противобуксовочная система (TCS) помогает сохранить силу тяги и предотвращает пробуксовку ведущих колес.

Системы помощи при вождении

Система предотвращения опрокидывания

Во время прохождения поворота система предотвращения опрокидывания (RMI) отслеживает движение автомобиля и оценивает риск его опрокидывания. При наличии такого риска система замедляет одно или несколько колес, чтобы предотвратить опрокидывание.

Система смягчения вторичного столкновения

Система смягчения вторичного столкновения (SCM) позволяет автоматически затормозить автомобиль после первого столкновения (дсрабатывание подушки безопасности), чтобы снизить скорость или остановить автомобиль, тем самым снизив вероятность вторичного столкновения и степень травмы.

Система помощи при трогании на подъеме

При трогании на подъеме и после отпущения водителем педали тормоза система помощи при трогании на подъеме (HHC) будет поддерживать тормозное усилие еще около 2 секунд, предотвращая откат автомобиля.

⚠ Предупреждение

Если крутизна склона превышает 30°, при трогании на подъеме автомобиль может откатиться назад. Поэтому не следует чрезмерно полагаться на систему HHC. Соблюдайте правила безопасности движения.

Система помощи при движении на спуске

Система помощи при движении на спуске (HDC) осуществляет торможение при движении вниз по склону, обеспечивая безопасное и ровное движение.

⚠ Предупреждение

- › Система помощи при движении на спуске является вспомогательной. Водитель в любом случае несет ответственность за безопасность движения и должен постоянно следить за обстановкой на дороге.
- › Если склон слишком крутой, система HDC, вероятно, не сможет поддерживать равномерный спуск. В таком случае контролируйте движение при помощи педали тормоза.

i Уведомление

- › Рекомендуется использовать систему HDC при движении на низких передачах.

2

Управление автомобилем

Системы помощи при вождении



- › При превышении автомобилем скорости 60 км/ч система HDC автоматически отключится.
- › После включения системы HDC скорость по-прежнему можно регулировать нажатием на педаль акселератора или тормоза.

Включение и выключение



F7EB572ECD97

Если питание находится в режиме ON или двигатель включен, нажмите кнопку , чтобы включить или выключить HDC.

- › После включения системы HDC на комбинации приборов загорается желтый индикатор системы помощи при движении на спуске .
- › После выключения системы HDC желтый индикатор системы помощи при движении на спуске  на комбинации приборов гаснет.
- › Когда система HDC работает, желтый индикатор системы помощи при движении на спуске  на комбинации приборов начинает мигать.

Электронная система стабилизации

Электронная система стабилизации (ESC) снижает риск заносов и в некоторых условиях притормаживает отдельные колеса, повышая устойчивость движения.

Когда система ESC работает, желтый индикатор электронной системы стабилизации  на комбинации приборов начинает мигать. В это время следует соблюдать особую осторожность.

Уведомление

В обычных условиях система ESC должна быть всегда включена. Ее выключение допускается в следующих исключительных случаях:

- › При движении с цепями противоскольжения.
- › При движении по рыхлому грунту или глубокому снегу.
- › Когда автомобиль застрял и его необходимо освободить.

После прекращения действия этих ситуаций система ESC должна быть незамедлительно включена.

Системы помощи при вождении

Включение и выключение



44B40061C94D

После включения двигателя нажмите кнопку выключения электронной системы стабилизации.

Желтый индикатор отключения электронной системы стабилизации на комбинации приборов загорится, указывая на то, что система отключена. Нажмите кнопку еще раз, чтобы снова включить систему ESC.

i Уведомление

В следующих случаях система ESC включается автоматически:

- › При каждом запуске двигателя.
- › Когда скорость автомобиля превышает 85 км/ч.

Система динамической стабилизации

Меры предосторожности

Система динамической стабилизации (DST) представляет собой вспомогательный инструмент. Она не может оценивать обстановку на дороге вместо водителя и тем более не может управлять автомобилем вместо него. Водитель в любом случае несет ответственность за безопасность движения. Он должен всегда сохранять концентрацию и управлять автомобилем с осторожностью.

Описание системы

Когда разность коэффициентов сцепления левого и правого колес сравнительно велика (например, при движении по льду, снегу, скользкой дороге), в случае экстренного торможения или ускорения система DST автоматически регулирует угол вращения рулевого колеса на основании разницы скоростей вращения колес одной оси, чтобы скорректировать направление движения автомобиля.

Когда система DST включена, автоматическая корректировка угла вращения рулевого колеса происходит в ограниченном диапазоне. Водитель должен активно управлять рулевым колесом в соответствии с фактической дорожной ситуацией, чтобы обеспечить требуемое направление движения.

2

Управление автомобилем

Системы помощи при вождении

Включение и выключение

Функцию динамической стабилизации можно включить или выключить через дисплей мультимедийной системы, выбрав **【Настройки автомобиля】** → **【Управление автомобилем】** → **【Вождение】** → **【Система динамической стабилизации】**.

2

Управление автомобилем

i Уведомление

Убедитесь, что ESC включена. В противном случае переключатель системы DST не будет работать.

Система снижения токсичности отработавших газов

Оснащение автомобиля

Обратите внимание на то, что в настоящем руководстве описывается стандартное оборудование данной серии автомобилей, оборудование, входящее в комплектацию согласно национальным стандартам, а также специальное оборудование, предназначенное для конкретной модели автомобиля. Поэтому некоторые виды и функции оборудования, описанные в настоящем руководстве, могут не входить в комплектацию Вашего автомобиля или использоваться в автомобилях, выпускаемых только для определенных рынков. Информацию о комплектации Вашего автомобиля Вы можете найти в документах, предоставленных при его покупке, или запросить ее у авторизованного дилера.

Полезная информация

Системы снижения токсичности отработавших газов имеют свои отличительные особенности в зависимости от модели двигателя. Ориентируйтесь на фактическую комплектацию Вашего автомобиля.

Запрещается переоборудовать двигатель и какие-либо компоненты системы снижения токсичности отработавших газов.

Датчик кислорода

Датчик кислорода измеряет концентрацию кислорода в отработавших газах и направляет данную информацию в электронный блок управления двигателя, помогая двигателю регулировать соотношение воздуха и топлива и тем самым улучшая эффективность сгорания и снижения содержания монооксида углерода, углеводородов и оксидов азота в отработавших газах.

Каталитический нейтрализатор

Каталитический нейтрализатор является важнейшим устройством внешней очистки, установленным в выхлопной системе. Внутри него находится катализатор из благородного металла, который посредством реакций окисления и восстановления преобразует вредные угарный газ, углеводороды и окиси азота в безвредные углекислый газ, водяной пар и азот.

Если каталитический нейтрализатор используется надлежащим образом, то он не нуждается в обслуживании, поэтому снимать его не требуется. Если требуется его замена, обратитесь в сервисный центр.

Система снижения токсичности отработавших газов

⚠ Внимание

Во избежание повреждения каталитического нейтрализатора соблюдайте следующие меры предосторожности:

- › Не используйте этилированный бензин и бензин с чрезмерной концентрацией марганца и серы.
- › Не водите автомобиль при крайне низком уровне топлива. Это может затруднить работу двигателя (он будет работать нестабильно или не на полной мощности), что приведет к повреждению нейтрализатора.
- › Запрещается продолжительная работа двигателя на высоких оборотах (5 минут и более).
- › Не продолжайте движение при признаках неисправности двигателя (например, при неровной работе или снижении мощности двигателя).
- › Не запускайте двигатель без свечей зажигания.
- › Не запускайте двигатель, толкая или буксируя автомобиль.
- › Не заливайте избыточное количество моторного масла.
- › Избегайте ударов по каталитическому нейтрализатору.

Система рециркуляции отработавших газов

Система рециркуляции отработавших газов направляет часть газов из выхлопной трубы во впускной коллектор. Смешиваясь со свежим воздухом, газы поступают в цилиндры, где сгорают. Таким образом обеспечивается рециркуляция выхлопных газов, что позволяет эффективно снизить объем выбросов оксидов азота.

Турбокомпрессор

Турбокомпрессор снижает расход топлива, повышает мощность и крутящий момент двигателя, снижает количество вредных веществ, таких как сажа и оксиды азота, в выхлопных газах.

Система контроля паров топлива

Когда автомобиль работает в нормальном режиме, данная система позволяет парам топлива поступать в двигатель для сгорания, таким образом предотвращая попадание паров топлива в атмосферу.

Система снижения токсичности отработавших газов

Система рециркуляции картерных газов

Система рециркуляции картерных газов направляет смесь газов из картера (несгоревшие пары топлива, водяной пар, отработавшие газы) по патрубку к впускному коллектору, возвращая их для сгорания в цилиндрах двигателя. В результате снижается количество выхлопных газов, а также повышается экономичность двигателя.

Топливная система высокого давления

Топливная система высокого давления состоит из насоса высокого давления, топливной рампы, топливных форсунок и блока управления. По сравнению с традиционными системами, топливная система высокого давления осуществляет более точный контроль впрыска, автоматически регулирует подачу топлива в любых рабочих условиях, а также имеет функцию самодиагностики. Высокоточный контроль впрыска позволяет сократить объем выбросов, повысить эффективность двигателя и уменьшить расход топлива.

Система диагностики автомобиля

Индикатор неисправности двигателя является частью встроенной системы диагностики автомобиля.

Электронный блок управления двигателем со встроенной бортовой системой диагностики сохраняет информацию обо всех неисправностях (в первую очередь, об ошибках, связанных с выбросом отработавших газов). Отсоединение кабеля от клеммы аккумуляторной батареи приведет к удалению этих данных, в результате чего быстрая диагностика будет невозможна. При проверке причины включения индикатора неисправности двигателя не отсоединяйте кабели от аккумуляторной батареи.

Во время диагностики системы снижения токсичности отработавших газов запорный клапан адсорбера в задней части автомобиля может издавать стук. Это нормальное явление.

Сажевый фильтр

Описание функций

Сажевый фильтр (DPF) установлен в выхлопной системе автомобилей с дизельным двигателем. Он улавливает небольшие частицы сажи, не позволяя им попасть в атмосферу, что помогает снизить объем вредных выбросов.

Система снижения токсичности отработавших газов

Автоматическая регенерация

В процессе движения, когда объем уловленных сажевым фильтром твердых частиц достигает определенного значения, запускается программа автоматической регенерации фильтра. Частицы полностью сгорают, и сажевый фильтр продолжает выполнять свои функции по их улавливанию. Когда двигатель прогрет и работает на холостом ходу, его обороты остаются на уровне около 1000 об/мин. Это означает, что автомобиль находится в режиме самоочистки сажевого фильтра. Для облегчения самоочистки рекомендуется следовать указанным ниже действиям до тех пор, пока обороты двигателя на холостом ходу не вернуться к норме:

- › По возможности выберите дорогу в хорошем состоянии и двигайтесь с постоянной скоростью.
- › По возможности избегайте работы двигателя на холостом ходу.
- › По возможности не останавливайте автомобиль и не выключайте двигатель.

⚠ Предупреждение

При движении во время автоматической регенерации сажевого фильтра соблюдайте необходимые правила дорожного движения.

⚠ Внимание

- › Регулярно меняйте моторное масло, выбирайте масло указанных марок.
- › Во избежание накопления твердых частиц и загрязнения каталитического нейтрализатора, используйте только дизельное топливо, соответствующее государственным стандартам, и не добавляйте топливные присадки.

i Уведомление

Чтобы переработка прошла успешно, соблюдайте следующие рекомендации:

- › Избегайте длительной или непрерывной работы двигателя на низких оборотах при сильном нажатии на педаль акселератора.
- › Избегайте длительной или непрерывной работы двигателя на холостом ходу.
- › Избегайте частых остановок и выключения двигателя на протяжении небольшого промежутка времени.
- › Избегайте частых перемещений на короткие расстояния.

Система снижения токсичности отработавших газов

Ручной запуск программы регенерации

В некоторых случаях, если в результате автоматической переработки твердые частицы, уловленные сажевым фильтром, сгорели не полностью и их объем достигает определенного значения, на дисплее может появиться предупреждающее сообщение. В таком случае может сработать ограничение на работу двигателя на определенных оборотах.

Если на комбинации приборов отображается сообщение **【Запустите самоочистку выхлопной системы по месту нахождения】**, это означает, что требуется немедленная очистка сажевого фильтра в ручном режиме.

Строго следуйте приведенным ниже указаниям для запуска программы ручной регенерации или выполните ее в соответствии с инструкциями сервисного центра:

1. Выберите ровное и безопасное место для парковки, включите передачу или Р, выключите двигатель и включите стояночный тормоз.
2. Подождите 15 минут и проверьте уровень масла.

Если уровень масла превышает верхнюю отметку, прекратите использование автомобиля и немедленно обратитесь в сервисный центр.

Если уровень масла в норме, запустите двигатель и дождитесь, пока температура охлаждающей жидкости не поднимется выше 30°C (стрелка указателя температуры охлаждающей жидкости должна переместиться как минимум на два деления).

3. Запустите двигатель и оставьте его работать на холостом ходу. Нажмите и удерживайте кнопку ручной регенерации 5 секунд, затем отпустите. Автомобиль перейдет в режим ручной регенерации, обороты двигателя автоматически поднимутся примерно до 2000 об/мин, а на комбинации приборов появится сообщение **【Выполняется самоочистка сажевого фильтра】**.



798912C07003

4. Подождите 10–20 минут. После завершения процесса регенерации на комбинации приборов появится сообщение **【Самоочистка завершена, спасибо за ожидание】**. В это время обороты двигателя автоматически снизятся до значения оборотов холостого хода.

2

Управление автомобилем

Система снижения токсичности отработавших газов

⚠ Предупреждение

- › Во время очистки, запущенной вручную, может повыситься температура в выхлопной системе. Не останавливайте автомобиль в местах, где присутствуют сухая трава, деревья и иные легковоспламеняющиеся материалы.
- › Ни при каких условиях не запускайте программу регенерации, когда автомобиль находится в гараже или другом плохо проветриваемом помещении.

i Уведомление

- › Для более эффективной регенерации сажевого фильтра рекомендуется включить кондиционер во время процесса.
- › Если после завершения регенерации на комбинации приборов больше не отображается сообщение **【Запустите самоочистку выхлопной системы по месту нахождения】**, это означает успешное завершение процесса. Автомобиль готов к нормальной эксплуатации.  Желтый индикатор неисправности двигателя погаснет при четвертом запуске.
- › Во время очистки сажевого фильтра не выполняйте никаких действий. В противном случае автомобиль автоматически выйдет из режима регенерации.

- › В случае экстренной необходимости использовать автомобиль можно выйти из режима регенерации, нажав на , тормоза или акселератора. Однако предупреждающее уведомление при этом может не исчезнуть, и проблему все равно потребуется решить в ближайшее время.
- › Если по завершении программы регенерации предупреждающее уведомление не исчезло, немедленно обратитесь в сервисный центр.

Система снижения токсичности отработавших газов

Бензиновый сажевый фильтр

Описание функций

Бензиновый сажевый фильтр (GPF) является частью системы снижения токсичности отработавших газов. Он улавливает мельчайшие частицы, не позволяя им попасть в атмосферу, что помогает снизить объем вредных выбросов. Когда бензиновый сажевый фильтр достигает определенного состояния, происходит полное сгорание твердых частиц, что предотвращает засорение выхлопной системы и негативное влияние на мощность и экономичность автомобиля.

⚠ Предупреждение

В процессе регенерации сажевого фильтра выделяется тепло. Не располагайте легковоспламеняющиеся материалы в зоне выхлопной трубы, сажевого фильтра и теплозащитного экрана. В противном случае возможно возгорание.

Регенерация

Когда в GPF накапливается определенное количество углеродных частиц, и состояние движущегося автомобиля удовлетворяет условиям для регенерации GPF, автоматически запускается процесс регенерации. Процедура регенерации обеспечивает полное сжигание частиц и восстановление производительности фильтра GPF.

Если условия движения не соблюдены, автомобиль будет не в состоянии автоматически запустить процедуру регенерации. На комбинации приборов появится уведомление **【Требуется регенерация фильтра】**. В этом случае после запуска двигателя (когда температура охлаждающей жидкости достигает среднего уровня или будет выше него) поддерживайте такой режим вождения, который будет удовлетворять условиям для запуска процесса регенерации, до тех пор, пока на комбинации приборов не исчезнет предупреждение **【Требуется регенерация фильтра】**.

- › По возможности выбирайте дороги в хорошем состоянии и двигайтесь с постоянной скоростью выше 80 км/ч.
- › Избегайте остановок и держите двигатель работающим как можно дольше.

Система снижения токсичности отработавших газов

⚠ Предупреждение

При движении во время автоматической регенерации сажевого фильтра соблюдайте необходимые правила дорожного движения.

⚠ Внимание

- › Если в указанных условиях движения невозможно запустить программу регенерации, обратитесь в сервисный центр для выполнения регенерации.
- › Заправляйтесь только топливом, которое соответствует государственным стандартам. Не используйте присадки к топливу. Это предотвратит накопление частиц на фильтре или «отравление» каталитического нейтрализатора (частичную или полную потерю его активности) по причине проблем с маслом.
- › Регулярно меняйте моторное масло, выбирайте масло указанных марок.

i Уведомление

При ежедневном вождении соблюдайте следующие рекомендации:

- › Избегайте длительной или непрерывной работы двигателя на низких оборотах при сильном нажатии на педаль акселератора.
- › Избегайте частых перемещений на короткие расстояния.

2

Управление
автомобилем

Комбинация приборов

Оснащение автомобиля

Обратите внимание на то, что в настоящем руководстве описывается стандартное оборудование данной серии автомобилей, оборудование, входящее в комплектацию согласно национальным стандартам, а также специальное оборудование, предназначенное для конкретной модели автомобиля. Поэтому некоторые виды и функции оборудования, описанные в настоящем руководстве, могут не входить в комплектацию Вашего автомобиля или использоваться в автомобилях, выпускаемых только для определенных рынков. Информацию о комплектации Вашего автомобиля Вы можете найти в документах, предоставленных при его покупке, или запросить ее у авторизованного дилера.

Общие сведения о комбинации приборов

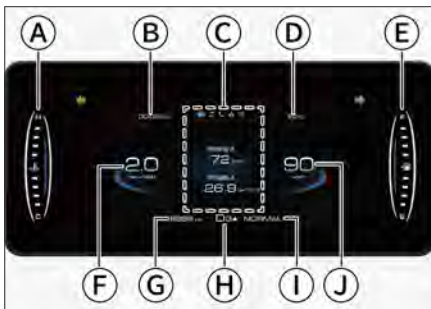

- Ⓐ Указатель температуры охлаждающей жидкости
- Ⓑ Время
- Ⓒ Информационный дисплей

- Ⓓ Наружная температура
- Ⓔ Индикатор уровня топлива
- Ⓕ Тахометр
- Ⓖ Счетчик общего пробега
- Ⓗ Индикация текущей передачи и смены передач
- Ⓘ Режимы вождения
- Ⓝ Спидометр

i Уведомление

Внешний вид комбинации приборов может незначительно отличаться в зависимости от выбранной темы оформления. Информацию о настройке темы комбинации приборов см. в разделе «Экран настроек меню».

Указатель температуры охлаждающей жидкости





Показывает приблизительную температуру охлаждающей жидкости двигателя.

⚠ Внимание

Если указатель температуры приближается к красной зоне, следует немедленно снизить скорость, съехать на обочину и остановиться для проведения проверки. Запускать двигатель снова можно только после того, как температура охлаждающей жидкости нормализуется.

Комбинация приборов

Информационный дисплей

Выбирая различные обозначения функций, можно изменять информацию, отображаемую в информационном центре. Доступен просмотр данных о поездке , аудиоинформации , сведений о подключенном по Bluetooth телефоне , предупреждений  и меню настроек .

Данные о поездке: включают информацию о пробеге, расходе топлива, средней скорости, времени в пути, запасе хода, давлении в шинах и т. д. Аудиоинформация: отображает сведения о воспроизводимом в данный момент аудиофайле.

Телефон Bluetooth: отображение информации о текущем подключенном через Bluetooth телефоне.

Информация о предупреждениях: отображает текущие предупреждающие сообщения.

Меню настроек: включает установку оповещений о превышении скорости, выбор темы оформления, настройку отображения данных о поездке, выбор единиц измерения и языка, установку интервала технического обслуживания и возврат к заводским настройкам.

Индикатор уровня топлива

Показывает приблизительное количество топлива в топливном баке.

Уведомление

Длительное движение автомобиля по склону или в повороте вызывает перемещение топлива внутри бака, поэтому показания могут быть нестабильными.

Тахометр

Показывает текущие обороты двигателя.

Индикация текущей передачи и смены передач

Отображает текущую передачу. Когда система определяет необходимость повышения или понижения передачи, на экране появляется символ повышения  или понижения  передачи. Это служит подсказкой водителю о том, что необходимо переключиться на повышенную или пониженную передачу.

Режимы вождения

Отображает текущий режим управления автомобилем. Подробную информацию о режимах вождения см. в разделе «Режимы вождения». (▷ Стр. 126)

Спидометр

Показывает текущую скорость движения.

Комбинация приборов

Кнопки на рулевом колесе

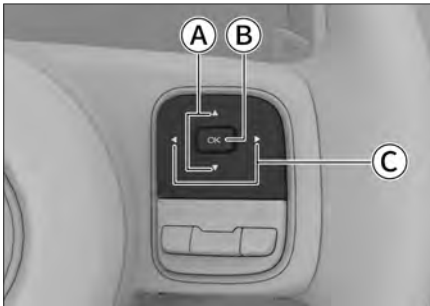

- Ⓐ Кнопки прокрутки
- Ⓑ Кнопка подтверждения
- Ⓒ Кнопки выбора

Кнопки выбора

Нажатие кнопки «Влево» ◀ или «Вправо» ▶ переключает информационный центр между окном данных о поездке 🚗, экраном аудиоинформации 🎵, экраном телефона Bluetooth 📞, экраном предупреждений ⚠ и экраном настроек меню ⚙.

i Уведомление

Если в автомобиле установлены системы адаптивного круиз-контроля, интеллектуального круиз-контроля или помощи при движении по полосе, их необходимо выключить или заблокировать. Для блокировки данных систем удерживайте кнопку «ОК» на рулевом колесе и затем выполните описанные выше действия. В противном случае переключение интерфейса приборной панели будет невозможно.

Если доступно меню верхнего уровня, нажмите кнопку «Влево» ◀, чтобы вернуться к нему.

Кнопки прокрутки

Нажатие кнопки «Вверх» ▲ или «Вниз» ▼ позволяет просматривать различную информацию о поездке, телефоне Bluetooth, настройках меню или предупреждениях.

Кнопка подтверждения

Находясь в меню настроек, нажмите кнопку **【OK】**, чтобы развернуть меню для выбранного пункта и задать соответствующие настройки.

На экране телефона Bluetooth нажмите кнопку **【OK】** для вызова выбранного контакта.

При появлении предупреждающего сообщения на комбинации приборов длительное нажатие кнопки **【OK】** временно отключит все текущие важные предупреждения.

Находясь в окне информации о поездке, нажмите и удерживайте кнопку **【OK】**, чтобы сбросить значения суммарного пробега, среднего расхода топлива, времени в пути и средней скорости.

Комбинация приборов

2

Управление автомобилем

Окно информации о поездке

Нажмите кнопку «Влево» ◀ или «Вправо» ▶ на рулевом колесе, затем нажмите , чтобы перейти в окно данных о поездке. Затем используйте кнопки прокрутки «Вверх» ▲ или «Вниз» ▼ для переключения между различными показателями в этом окне.

Данные о поездке включают: средний расход топлива, средняя скорость, суммарный пробег, время в пути, мгновенный расход топлива, запас хода и давление в шинах.

Уведомление

- › Запас хода пересчитывается после каждой заправки топливом.

Фактическое расстояние, которое может преодолеть Ваш автомобиль с учетом объема оставшегося топлива, в конечном счете также зависит от стиля вождения и дорожных условий.

- › Если на комбинации приборов загорается желтый индикатор низкого уровня топлива , необходимо немедленно заправить автомобиль, даже если дисплей показывает, что Вы можете проехать еще некоторое расстояние.

Уведомление

Существует два окна (А и В) для отображения среднего расхода топлива, средней скорости движения, промежуточного пробега, продолжительности поездки.

- › В окне данных А отображаются сведения о поездке, полученные во время текущего цикла зажигания, через 4 часа после выключения зажигания они автоматически сбрасываются.
- › В окне данных В отображаются данные о поездке с момента их последнего сброса вручную.
- › Когда на дисплее информационного центра отображается информация о промежуточном пробеге, среднем расходе топлива, средней скорости или продолжительности поездки, нажатием кнопки **【ОК】** на рулевом колесе можно переключаться между окнами данных А и В.
- › Когда на дисплее информационного центра отображается информация о промежуточном пробеге, среднем расходе топлива, средней скорости или продолжительности поездки, длительным нажатием кнопки **【ОК】** на рулевом колесе можно вручную сбросить всю информацию окон данных А или В.

Комбинация приборов

Меню настроек

Нажмите кнопку «Влево» ◀ или «Вправо» ▶ на рулевом колесе, затем нажмите ⚙ для перехода к экрану настроек меню, после чего используйте кнопки «Вверх» ▲ или «Вниз» ▼ для переключения между опциями в меню настроек.

Настройки предупреждений о превышении скорости

Нажмите кнопку **【OK】** на рулевом колесе, чтобы включить или выключить функцию предупреждения о превышении скорости.

После включения функции Вы можете настроить скорость срабатывания предупреждения, нажимая кнопки «Вверх» ▲ или «Вниз» ▼.

При достижении или превышении установленных значений скорости на комбинации приборов появится предупреждение, что скорость слишком высока и необходимо соблюдать осторожность при управлении автомобилем.

Настройки основной темы

Вы можете выбрать тему оформления комбинации приборов.

Настройки данных о поездке

Вы можете скрыть или открыть некоторые пункты, отображаемые в окне данных о поездке.

Данные о промежуточном пробеге, среднем расходе топлива, продолжительности поездки и средней скорости автомобиля можно сбросить одним нажатием кнопки.

Настройка единиц измерения

Можно настроить единицы измерения давления, температуры и расхода топлива.

Настройка языка

Можно выбрать язык, на котором отображается информация на комбинации приборов.

Пробег до технического обслуживания

Вы можете посмотреть информацию о пробеге, оставшемся до прохождения следующего технического обслуживания.

Эти данные нужны исключительно для напоминания о своевременном прохождении технического обслуживания.

Заводские настройки

Часть данных, отображаемых на информационном дисплее, может быть сброшена до заводских настроек.

Комбинация приборов

Интерфейс предупреждающих сообщений

Нажмите кнопку «Влево» ◀ или «Вправо» ▶ на рулевом колесе, затем нажмите ▲, чтобы перейти к экрану предупреждений. Далее используйте кнопки «Вверх» ▲ или «Вниз» ▼ для просмотра всех важных и второстепенных предупреждений по отдельности.

Большинство предупреждающих сообщений сопровождаются световым сигналом соответствующего индикатора на комбинации приборов. Когда появляется предупреждающее сообщение, также может загореться соответствующий индикатор.

Информация о предупреждениях имеет приоритет перед информацией о поездке, поэтому на комбинации приборов в первую очередь будет отображаться информация о предупреждениях.

Действуйте в строгом соответствии с указаниями, содержащимися в предупреждениях. Если четкое указание отсутствует, остановите автомобиль для проверки или обратитесь за консультацией в сервисный центр.

▲ Внимание

- › Не игнорируйте информацию, содержащуюся в предупреждающих сообщениях. Это может стать причиной серьезной поломки автомобиля.
- › Если загорелся предупреждающий индикатор, как можно скорее остановите автомобиль, предварительно убедившись в безопасности маневра, и обратитесь за помощью в сервисный центр.

Важные предупреждающие сообщения

При наличии нескольких важных предупреждений они отображаются поочередно, циклически повторяясь. Предупреждающее сообщение исчезнет после устранения причины его появления.

Длительное нажатие кнопки **【ОК】** на рулевом колесе позволяет заблокировать важное предупреждающее сообщение. При этом на комбинации приборов загорится красный индикатор важного предупреждения ▲, указывающий на то, что причина появления предупреждающего сообщения не устранена.

【Выбор цвета комбинации приборов】: можно вручную изменить цвет темы комбинации приборов.

Комбинация приборов

i Уведомление

- › Чтобы вручную изменить цвет комбинации приборов, необходимо отключить функцию **【Изменение цвета комбинации приборов в зависимости от режима вождения】**.
- › В некоторых моделях, в зависимости от комплектации, может отсутствовать функция **【Изменение цвета комбинации приборов в зависимости от режима вождения】**.

Настройка цвета комбинации приборов

Цвет темы комбинации приборов можно настроить через дисплей мультимедийной системы: **【Настройка автомобиля】** → **【Управление автомобилем】** → **【Бортовое оборудование】**.

【Изменение цвета комбинации приборов в зависимости от режима вождения】: при включении этой функции система будет автоматически менять цвет комбинации приборов при смене режима вождения.

Второстепенные предупреждающие сообщения

Второстепенные предупреждающие сообщения автоматически исчезнут через несколько секунд, а на комбинации приборов загорится желтый индикатор второстепенного предупреждения **!**, указывающий на то, что причина появления предупреждающего сообщения не устранена.

2

Управление
автомобилем

Индикаторы комбинации приборов

Оснащение автомобиля

Обратите внимание на то, что в настоящем руководстве описывается стандартное оборудование данной серии автомобилей, оборудование, входящее в комплектацию согласно национальным стандартам, а также специальное оборудование, предназначенное для конкретной модели автомобиля. Поэтому некоторые виды и функции оборудования, описанные в настоящем руководстве, могут не входить в комплектацию Вашего автомобиля или использоваться в автомобилях, выпускаемых только для определенных рынков. Информацию о комплектации Вашего автомобиля Вы можете найти в документах, предоставленных при его покупке, или запросить ее у авторизованного дилера.

Индикаторы комбинации приборов

Уведомление

- › Когда питание переключается в режим ON, часть индикаторов или предупреждающих ламп может загореться на некоторое время, что свидетельствует о выполнении самодиагностики систем и не является неисправностью.

- › В зависимости от комплектации автомобиля на комбинации приборов могут загораться не все индикаторы или предупреждающие лампы.



Индикатор наличия важного уведомления

Горящий красным цветом индикатор указывает, что в настоящий момент имеется важное предупреждающее уведомление и что по крайней мере одно важное предупреждение было скрыто вручную.

Предупреждение

Не игнорируйте предупреждающие уведомления и подсказки. В противном случае это может привести к серьезным повреждениям автомобиля или спровоцировать несчастный случай.

Уведомление

Все поступившие предупреждения можно просмотреть в окне предупреждающих уведомлений комбинации приборов.

Индикаторы комбинации приборов



Индикатор неисправности системы мониторинга слепых зон

Горящий красным цветом индикатор указывает на неисправность системы мониторинга слепых зон. В этом случае не используйте систему мониторинга слепых зон и как можно скорее обратитесь в сервисный центр для проведения проверки.

Индикатор неисправности системы удержания в полосе движения



Горящий красным цветом индикатор указывает на неисправность системы удержания в полосе движения. В этом случае отключите функцию и в кратчайшие сроки обратитесь в сервисный центр для проведения проверки.



Индикатор неисправности системы предупреждения о выезде из полосы движения

Горящий красным цветом индикатор указывает на неисправность системы предупреждения о выезде из полосы движения. В этом случае отключите функцию и в кратчайшие сроки обратитесь в сервисный центр для проведения проверки.



Индикатор топливного сепаратора

Установлен в автомобилях, оснащенных дизельным двигателем.

Горящий красным цветом индикатор означает, что количество воды в сепараторе масла и воды превышает норму. В этой ситуации незамедлительно обратитесь в сервисный центр для удаления воды.

Индикаторы комбинации приборов

2

Управление
автомобилем



Индикатор перегрева коробки передач

Горящий красным цветом индикатор указывает на слишком высокую температуру масла в автоматической коробке передач. Если данный индикатор загорелся после запуска двигателя, необходимо как можно быстрее остановить автомобиль в безопасном месте и заглушить двигатель, чтобы коробка передач остыла. Если после выполнения этих операций индикатор продолжает гореть, обратитесь в сервисный центр.



Индикатор неисправности системы пассивной безопасности

Горящий красным цветом индикатор указывает на неисправность системы пассивной безопасности. В данной ситуации свяжитесь с сервисным центром.



Индикатор низкого давления моторного масла

Горящий красным цветом индикатор указывает на недостаток моторного масла. В этом случае как можно скорее остановите автомобиль в безопасном месте и выключите двигатель. В противном случае возможно серьезное повреждение деталей двигателя. Через несколько минут после остановки двигателя проверьте уровень моторного масла и при необходимости долийте его. Если масла достаточно, а индикатор по-прежнему горит, обратитесь в сервисный центр.



Индикатор системы зарядки аккумулятора

Если после запуска двигателя данный индикатор загорается красным цветом, это означает неисправность системы зарядки аккумуляторной батареи. Немедленно остановите автомобиль в безопасном месте и свяжитесь с сервисным центром.

Индикаторы комбинации приборов



Индикатор высокой температуры охлаждающей жидкости двигателя

Горящий красным цветом индикатор означает, что температура охлаждающей жидкости в системе охлаждения двигателя слишком высока. Немедленно остановите автомобиль для проведения проверки. В противном случае возможно повреждение двигателя.



Индикатор неисправности системы интеллектуального круиз-контроля

Горящий красным цветом индикатор указывает на неисправность функции интеллектуального круиз-контроля. В этом случае отключите систему круиз-контроля и как можно скорее обратитесь в сервисный центр для диагностики и ремонта.



Индикатор неисправности системы адаптивного круиз-контроля

Горящий красным цветом индикатор указывает на неисправность системы адаптивного круиз-контроля. В этом случае отключите систему круиз-контроля и как можно скорее обратитесь в сервисный центр для диагностики и ремонта.



Индикатор неисправности тормозной системы

Горящий красным цветом индикатор указывает на низкий уровень тормозной жидкости или на неисправность системы распределения тормозных усилий.

В этом случае немедленно остановите автомобиль в безопасном месте и свяжитесь с сервисным центром. В противном случае может произойти серьезная авария.



Индикатор стояночного тормоза

Горящий красным цветом индикатор означает, что стояночный тормоз включен.

Индикаторы комбинации приборов

2

Управление автомобилем

Мигание индикатора свидетельствует о перегреве тормозных дисков или избыточном уклоне дорожного полотна и риске отката автомобиля. В этом случае нажмите на педаль тормоза и как можно скорее припаркуйте автомобиль на ровной площадке.



Индикатор незакрытой двери

Горящий красным цветом индикатор означает, что дверь открыта или закрыта не полностью.



Индикатор непристегнутого ремня безопасности

Горящий красным цветом индикатор означает, что водитель или пассажир не пристегнут ремнем безопасности.



Индикатор неисправности системы электроусилителя рулевого управления

Горящий красным цветом индикатор указывает на неисправность системы электроусилителя рулевого управления, вследствие чего отсутствует помощь при рулевом управлении. В этом случае припаркуйте автомобиль в безопасном месте и заглушите двигатель. Подождите несколько минут, прежде чем снова запускать двигатель. Если индикатор продолжает гореть, как можно скорее обратитесь в сервисный центр для проведения ремонта.

Предупреждение

Если индикатор горит красным цветом, это указывает на отказ системы электроусилителя рулевого управления. В этом случае для вращения рулевого колеса потребуется большее усилие. В кратчайшие сроки обратитесь в сервисный центр для проведения ремонта.

Индикаторы комбинации приборов



Индикатор наличия второстепенного уведомления

Горящий желтым цветом индикатор указывает, что в данный момент имеется второстепенное предупреждение.

Предупреждение

Не игнорируйте предупреждающие уведомления и подсказки. В противном случае это может привести к серьезным повреждениям автомобиля или спровоцировать несчастный случай.

Уведомление

- › Второстепенные уведомления автоматически скрываются после отображения на дисплее мультимедийной системы в течение нескольких секунд.
- › Все поступившие предупреждения можно просмотреть в окне предупреждающих уведомлений комбинации приборов.



Индикатор неисправности функции автоматического головного освещения

Горящий желтым цветом индикатор сигнализирует о неисправности в системе автоматического головного освещения. В этом случае вручную переключайте дальний или ближний свет по мере необходимости и как можно скорее обратитесь в сервисный центр для проверки и ремонта.



Индикатор задних противотуманных фонарей

Горящий желтым цветом индикатор означает, что включены задние противотуманные фонари.



Индикатор неисправности стояночного тормоза

Горящий желтым цветом индикатор указывает на наличие неисправности в системе электромеханического стояночного тормоза.

Индикаторы комбинации приборов



Индикатор функции автоматического удержания автомобиля на месте

Горящий желтым цветом индикатор указывает, что функция автоматического удержания автомобиля на месте включена и находится в режиме готовности.



Индикатор неисправности антиблокировочной тормозной системы

Горящий желтым цветом индикатор указывает на неисправность антиблокировочной тормозной системы. В данной ситуации свяжитесь с сервисным центром.

Если индикатор горит, это свидетельствует о том, что тормозная система работает, но без антиблокировочной функции.



Индикатор электронной системы стабилизации

Мигающий желтым цветом индикатор означает срабатывание электронной стабилизации.



Индикатор отключения электронной системы стабилизации

Горящий желтым цветом индикатор указывает на то, что электронная система стабилизации отключена.



Индикатор системы помощи при движении на спуске

Горящий желтым цветом индикатор означает, что система помощи при движении на спуске включена.

Мигающий желтым цветом индикатор указывает на срабатывание системы помощи при движении на спуске.



Индикатор низкого уровня топлива

Горящий желтым цветом индикатор указывает на низкий уровень топлива.

Если движение по склону или поворот вызовут перемещение топлива внутри бака, этот индикатор также может загореться.

Индикаторы комбинации приборов

Внимание

Движение при минимальном количестве топлива запрещается. В противном случае из-за выработки топлива могут выйти из строя система снижения токсичности отработавших газов и двигатель.



Индикатор системы контроля давления в шинах

Горящий желтым цветом индикатор указывает на слишком низкое давление или слишком высокую температуру в шинах. В этом случае остановите автомобиль для проверки и свяжитесь с сервисным центром.

Если индикатор мигает желтым цветом некоторое время, затем горит постоянно и при этом раздается звуковой сигнал, это указывает на неисправность системы контроля давления в шинах.

Предупреждение

При включении данного индикатора необходимо избегать резких поворотов и экстренного торможения, как можно скорее остановить автомобиль в безопасном месте и произвести его осмотр.

Вождение автомобиля при слишком низком давлении или слишком высокой температуре в шинах повышает вероятность повреждения шин и может привести к возникновению серьезных неисправностей автомобиля или к аварии.



Индикатор неисправности двигателя

Если после запуска данный индикатор загорается желтым цветом, это свидетельствует о неисправности двигателя, влияющей на качество выхлопных газов. В данной ситуации свяжитесь с сервисным центром.

Уведомление

Если пробка топливозаправочной горловины не установлена на место, индикатор также может загореться.

2

Управление
автомобилем

Индикаторы комбинации приборов



Индикатор необходимости обслуживания двигателя

Горящий желтым цветом индикатор указывает на неисправность двигателя, не связанную с выхлопными газами. В данной ситуации свяжитесь с сервисным центром.



Индикатор предпускового подогрева двигателя

Установлен в автомобилях, оснащенных дизельным двигателем.

В холодное время года, когда температура двигателя ниже рекомендованной, данный индикатор загорается желтым цветом. Когда свечи накаливания прогреются, индикатор гаснет, что говорит о готовности двигателя к запуску. Время предварительного подогрева может различаться в зависимости от температуры двигателя и охлаждающей жидкости.

Мигающий во время движения желтым цветом индикатор указывает на неисправность электронной системы управления двигателем. Следует как можно скорее обратиться в сервисный центр.



Индикатор неисправности блокировки дифференциала заднего моста

Горящий желтым цветом индикатор означает, что блокировка дифференциала заднего моста неисправна. В кратчайшие сроки обратитесь в сервисный центр для проведения ремонта.



Индикатор неисправности системы предупреждения об угрозе лобового столкновения

Горящий желтым цветом индикатор указывает на неисправность системы предупреждения об угрозе лобового столкновения. В этом случае необходимо как можно скорее обратиться в сервисный центр для проверки и ремонта.



Индикатор выключения системы предупреждения об угрозе лобового столкновения

Горящий желтым цветом индикатор означает, что система предупреждения об угрозе лобового столкновения отключена.

Индикаторы комбинации приборов



Индикатор неисправности системы мониторинга слепых зон

Горящий желтым цветом индикатор означает, что радарные датчики системы мониторинга слепых зон заблокированы посторонними предметами. В этом случае необходимо проверить внутреннюю и наружную поверхности заднего бампера на наличие предметов, заслоняющих датчики, и своевременно удалить эти предметы.



Индикатор неисправности системы электроусилителя рулевого управления

Горящий желтым цветом индикатор означает, что эффективность усиления рулевого управления снижена и для управления рулевым колесом потребуется большее усилие. Если индикатор продолжает гореть после остановки и повторного запуска двигателя или поездки на небольшое расстояние, следует незамедлительно обратиться в сервисный центр для проверки и ремонта.



Индикатор левого поворота

При включении левого указателя поворота загорается индикатор левого поворота.

При включении аварийной сигнализации одновременно мигают все указатели поворотов и их индикаторы.

i Уведомление

Если индикатор указателя поворота мигает быстрее обычного, это свидетельствует о неисправности указателя поворота и необходимости заменить его лампу. Необходимо сделать это как можно скорее, иначе другие водители не увидят подаваемый Вами сигнал.



Индикатор правого поворота

При включении правого указателя поворота загорается индикатор правого поворота.

При включении аварийной сигнализации одновременно мигают все указатели поворотов и их индикаторы.

Индикаторы комбинации приборов

Уведомление

Если индикатор указателя поворота мигает быстрее обычного, это свидетельствует о неисправности указателя поворота и необходимости заменить его лампы. Необходимо сделать это как можно скорее, иначе другие водители не увидят подаваемый Вами сигнал.



Индикатор комбинированного переключателя освещения

Горящий зеленым цветом индикатор указывает на работу комбинированного переключателя освещения.



Индикатор габаритных огней

Горящий зеленым цветом индикатор означает, что габаритные огни и освещение номерного знака включены.



Индикатор функции автоматического головного освещения

Горящий зеленым цветом индикатор свидетельствует о том, что функция автоматического головного освещения включена.



Индикатор передних противотуманных фар

Горящий зеленым цветом индикатор означает, что передние противотуманные фары включены.



Индикатор функции автоматического удержания автомобиля на месте

Горящий зеленым цветом индикатор означает, что функция автоматического удержания автомобиля на месте включена и работает.



Индикатор системы адаптивного круиз-контроля

Горящий зеленым цветом индикатор означает, что функция адаптивного круиз-контроля включена, а скорость круиз-контроля установлена.



Индикатор системы интеллектуального круиз-контроля

Горящий зеленым цветом индикатор означает, что функция интеллектуального круиз-контроля включена и скорость круиз-контроля установлена.

Индикаторы комбинации приборов



Индикатор блокировки дифференциала заднего моста

Горящий зеленым цветом индикатор означает, что блокировка дифференциала заднего моста включена.



Индикатор системы предупреждения о выезде из полосы движения

Горящий зеленым цветом индикатор означает, что функция предупреждения о выезде из полосы движения включена.



Индикатор системы удержания в полосе движения

Горящий зеленым цветом индикатор означает, что функция удержания в полосе движения включена и работает.



Индикатор системы помощи при смене полосы движения

Горящий зеленым цветом индикатор означает, что функция помощи при смене полосы движения включена.



Индикатор системы предупреждения при выезде задним ходом

Горящий зеленым цветом индикатор означает, что функция предупреждения при выезде задним ходом включена.



Индикатор дальнего света

Горящий синим цветом индикатор означает, что включен дальний свет.



Индикатор готовности системы адаптивного круиз-контроля

Горящий белым цветом индикатор означает, что функция адаптивного круиз-контроля включена и находится в режиме ожидания.



Индикатор готовности системы интеллектуального круиз-контроля

Горящий белым цветом индикатор означает, что функция интеллектуального круиз-контроля включена и находится в состоянии готовности.

3

Мультимедийная система

Меры предосторожности . 214

Центральный дисплей..... 216

Описание функций..... 219

Меры предосторожности

Оснащение автомобиля

Обратите внимание на то, что в настоящем руководстве описывается стандартное оборудование данной серии автомобилей, оборудование, входящее в комплектацию согласно национальным стандартам, а также специальное оборудование, предназначенное для конкретной модели автомобиля. Поэтому некоторые виды и функции оборудования, описанные в настоящем руководстве, могут не входить в комплектацию Вашего автомобиля или использоваться в автомобилях, выпускаемых только для определенных рынков. Информацию о комплектации Вашего автомобиля Вы можете найти в документах, предоставленных при его покупке, или запросить ее у авторизованного дилера.

Меры предосторожности

- › При использовании системы следует удостовериться, что она не отвлекает Ваше внимание и не мешает безопасному вождению. Главное в процессе управления автомобилем — безопасность. Обязательно соблюдайте все правила дорожного движения.
- › Во время управления автомобилем водителю запрещается управлять мультимедийной системой. Громкость следует настроить так, чтобы звук не отвлекал внимание и не влиял на безопасность движения.

- › Системой можно пользоваться только в тех регионах, где это разрешено законом. В некоторых странах и регионах запрещено использовать дисплей, находящийся в поле зрения водителя.
- › Запрещается демонтировать или переустанавливать систему.
- › При возникновении неисправностей в системе немедленно прекратите ее использование и свяжитесь с сервисным центром. Категорически запрещается ремонтировать ее самостоятельно.

Использование

- › Когда автомобиль начинает движение, некоторые функции становятся недоступными из соображений безопасности.
- › Не нажимайте на кнопки и регуляторы на панели управления с усилием.
- › Не давите на дисплей и не царапайте его острыми предметами.
- › Для очистки дисплея не применяйте абразивные чистящие и моющие средства, содержащие органические растворители.
- › Если изображение дрожит, не стучите по дисплею.

Меры предосторожности

Радио

Во время движения автомобиля дорожные, погодные и прочие условия могут приводить к возникновению помех, наложению радиосигналов, а также препятствовать настройке на радиостанцию.

USB-накопители

Поскольку существует множество типов USB-накопителей, невозможно гарантировать совместимость системы со всеми устройствами.

Bluetooth

- › Существует множество марок мобильных телефонов с разнообразными функциями, и невозможно гарантировать совместимость системы со всеми устройствами.
- › Если при поиске Bluetooth-устройств мобильный телефон не находит мультимедийную систему, перезапустите Bluetooth на телефоне и выполните поиск снова.
- › Если соединение по Bluetooth установить не удастся, удалите все устройства из списка Bluetooth-устройств, сопряженных с телефоном, и повторите попытку.
- › Если при использовании Bluetooth возникают сбои, отключите его и выполните подключение повторно.

Центральный дисплей

Оснащение автомобиля

Обратите внимание на то, что в настоящем руководстве описывается стандартное оборудование данной серии автомобилей, оборудование, входящее в комплектацию согласно национальным стандартам, а также специальное оборудование, предназначенное для конкретной модели автомобиля. Поэтому некоторые виды и функции оборудования, описанные в настоящем руководстве, могут не входить в комплектацию Вашего автомобиля или использоваться в автомобилях, выпускаемых только для определенных рынков. Информацию о комплектации Вашего автомобиля Вы можете найти в документах, предоставленных при его покупке, или запросить ее у авторизованного дилера.

Кнопки на рулевом колесе

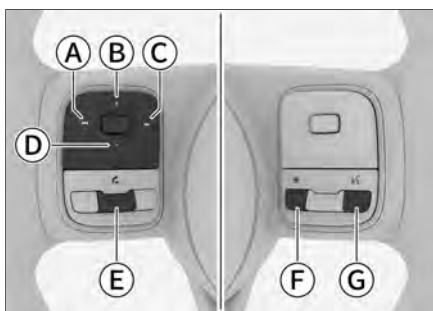

92CBB5A2263B

- А Кнопка «Назад»
- В Кнопка «+»
- С Кнопка «Вперед»
- Д Кнопка «-»
- Е Кнопка вызова по Bluetooth

- Ф Кнопка пользовательских функций
- Г Кнопка голосового управления

Кнопка «Назад»

Нажмите кнопку для переключения на предыдущий трек или радиостанцию.

Кнопка «Вперед»

Нажмите кнопку для переключения на следующий трек или радиостанцию.

Кнопка «+»

Для увеличения громкости нажмите кнопку **[+]**.

Кнопка «-»

Для уменьшения громкости нажмите кнопку **[-]**.

Кнопка вызова по Bluetooth

При отсутствии входящего вызова нажмите кнопку для переключения в интерфейс вызова через Bluetooth.

При входящем звонке нажмите кнопку , чтобы ответить. Для отклонения вызова удерживайте эту кнопку.

Чтобы завершить разговор, нажмите кнопку во время вызова.

Центральный дисплей

Кнопка пользовательских функций

Нажмите кнопку пользовательских функций *****, чтобы выполнить настроенную для нее функцию. Длительное нажатие этой кнопки выведет на экран меню настроек, в котором можно установить пользовательскую функцию для данной кнопки.

Кнопка голосового управления

При подключении к мобильному телефону (Apple CarPlay или Android Auto) нажмите голосовую кнопку **☎**, чтобы включить или отключить голосовой помощник.

Если подключение к мобильному телефону не установлено, нажмите кнопку голосового управления **☎**, чтобы перейти к окну настроек Bluetooth.

Подключение внешних устройств

USB-порт

USB-порт находится на передней части центральной консоли, как показано на рисунке.



E551C5A838C8

i Уведомление

- › Убедитесь, что внешнее устройство надежно подключено к USB-порту.
- › Не извлекайте устройство во время воспроизведения. Это может привести к тому, что система перестанет распознавать устройство, а также к другим ошибкам.

Типы устройств

Данная система поддерживает следующие типы устройств:

3

Мультимедийная система

Центральный дисплей

Тип устройства	Спецификация
USB	USB-устройства с файловыми системами FAT32 и NTFS
Bluetooth	Bluetooth 5.1+EDR, поддержка профилей AVRCP версии 1.6 и A2DP версии 1.3 для аудиоустройств

i Уведомление

Из-за свойств файлов (качество, битрейт, частота кадров, разрешение, качество сжатия, наличие повреждений и пр.), условий воспроизведения, типа устройства хранения и прочих факторов файлы могут не воспроизводиться, несмотря на то, что их формат поддерживается системой.

3

Мультимедийная система

Форматы файлов

Система поддерживает следующие форматы файлов:

Файл	Формат
Аудио	Аудиоформаты MP3, WMA, AAC, AAC PLUS, WAV/WAVE, FLAC, APE, OGG и другие бесплатные форматы, поддерживаемые Android
Видео	Видеоформаты MP4, M4V, MOV, 3GP, WMV, AVI, MPEG, MKV, WebM и другие бесплатные форматы, поддерживаемые Android

Описание функций

Оснащение автомобиля

Обратите внимание на то, что в настоящем руководстве описывается стандартное оборудование данной серии автомобилей, оборудование, входящее в комплектацию согласно национальным стандартам, а также специальное оборудование, предназначенное для конкретной модели автомобиля. Поэтому некоторые виды и функции оборудования, описанные в настоящем руководстве, могут не входить в комплектацию Вашего автомобиля или использоваться в автомобилях, выпускаемых только для определенных рынков. Информацию о комплектации Вашего автомобиля Вы можете найти в документах, предоставленных при его покупке, или запросить ее у авторизованного дилера.

Строка состояния на дисплее мультимедийной системы

Значки в верхней части дисплея мультимедийной системы отображают состояние различных функций. Значки в строке состояния меняются в реальном времени в зависимости от характеристик функции, интенсивности сигнала, состояния подключения и т. д.

Значок	Состояние функции
	Беззвучный режим включен
	Беззвучный режим отключен
	Bluetooth-соединение не установлено
	Bluetooth-соединение установлено
	Неполадки в работе USB
	USB-соединение установлено
	Беспроводная зарядка в режиме ожидания
	Беспроводная зарядка включена
	Беспроводная зарядка завершена

Значок	Состояние функции
10:15	Отображение времени

Описание функций

Главный экран и меню

Главная страница

Чтобы перейти на главную (домашнюю) страницу, нажмите «Домой» .

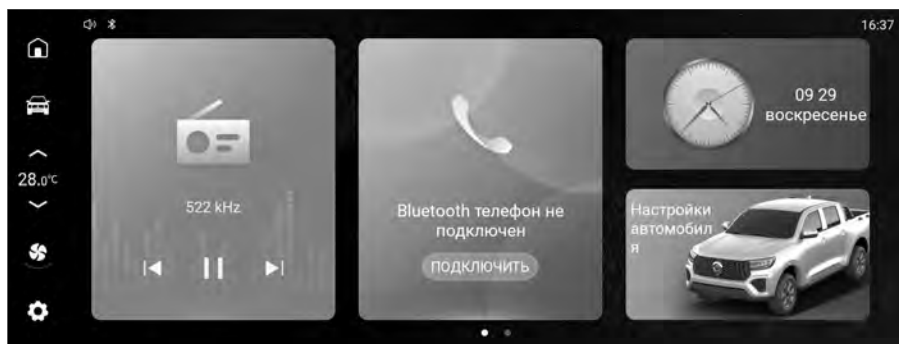

AB6CAD1F41D6

Здесь отображаются иконки часто используемых приложений. Коснитесь области иконки приложения вне кнопок, чтобы открыть соответствующее приложение.

На иконках приложений отображаются различные функциональные кнопки в зависимости от состояния приложения. Нажатие на эти кнопки позволяет выполнить соответствующие функции.

Например, нажатие кнопки воспроизведения ► на иконке мультимедиа позволяет продолжить воспроизведение.

Интерфейс меню

Находясь на главной странице, проведите пальцем влево, чтобы перейти к экрану меню.

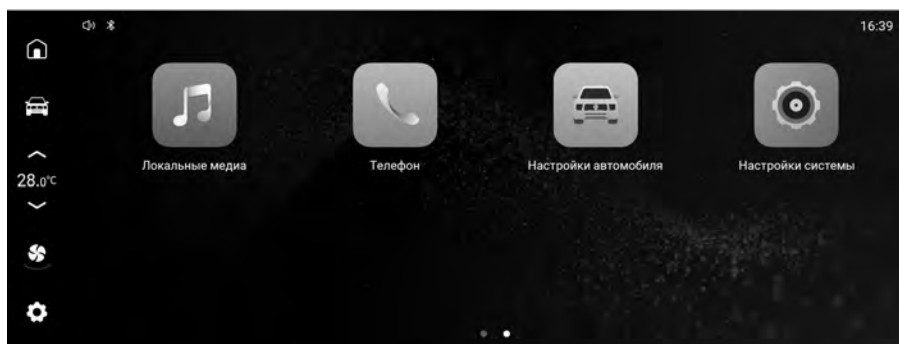

AEE1D413D896

Описание функций

i Уведомление

Набор приложений, отображаемых на экране меню, может меняться. Ориентируйтесь на фактическое отображение в Вашем автомобиле.

Постоянная боковая панель

Постоянная боковая панель отображается слева на экране.

Чтобы перейти на главную (домашнюю) страницу, нажмите «Домой» .

Нажмите кнопку настроек автомобиля , чтобы войти в окно настроек автомобиля или выйти из него.

Нажмите кнопку системы климат-контроля , чтобы перейти к настройкам системы климат-контроля.

Если подключение к мобильному телефону отсутствует, коснитесь кнопки подключения , чтобы перейти в окно настроек Bluetooth. Если подключение к мобильному телефону установлено, здесь отобразится соответствующий значок подключения. Коснитесь значка, чтобы перейти в меню подключения к мобильному телефону.

Панель быстрого доступа

В большинстве окон скользящее движение сверху вниз от верхней части экрана открывает панель быстрого доступа.



Системные настройки

Кнопка системных настроек отображается в левой части панели быстрого доступа.

Описание функций

- › Громкость навигации: позволяет регулировать громкость при использовании функции навигации через подключенный мобильный телефон. Чтобы включить или выключить функцию отключения звука навигации, нажмите кнопку Δ^* .
- › Громкость мультимедиа: передвиньте ползунок для регулировки громкости мультимедиа. Чтобы включить или выключить функцию отключения звука мультимедиа, нажмите кнопку \square^* .
- › Регулировка яркости: передвиньте ползунок для настройки яркости экрана. Чтобы включить или выключить функцию автоматической регулировки яркости экрана, нажмите кнопку \odot .
- › Чтобы включить или выключить систему Bluetooth, нажмите кнопку \wp .
- › Чтобы выключить экран, нажмите кнопку \otimes . Чтобы включить экран, коснитесь любой его части.
- › Чтобы переключить режим усилителя рулевого управления, нажмите кнопку \odot .
- › Чтобы включить или выключить функцию беспроводной зарядки, нажмите кнопку \odot .

3

Мультимедийная система

Источники воспроизведения

На главном экране нажмите **【Источники воспроизведения】**, чтобы перейти в окно мультимедиа, включая радио, музыку Bluetooth, музыку и видео с USB-накопителя.

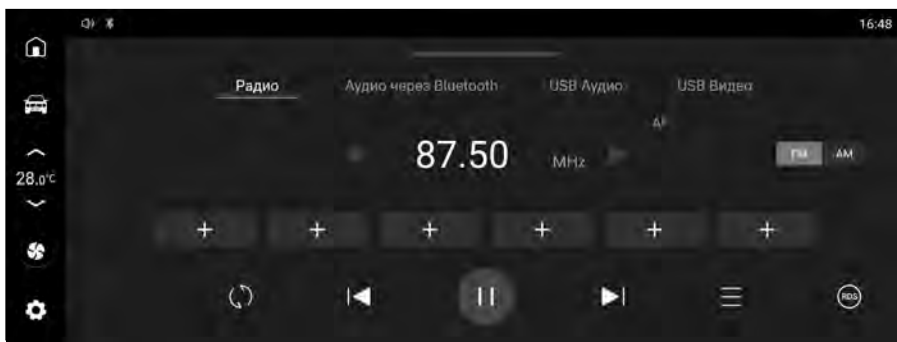

Радио

На экране мультимедиа нажмите кнопку **【Радио】** в верхней части, чтобы перейти в окно радио.

Описание функций

- › Коснитесь кнопки **【FM】**, чтобы переключиться в диапазон FM. Коснитесь кнопки **【AM】**, чтобы переключиться в диапазон AM. Коснитесь кнопки **【DAB】**, чтобы переключиться в диапазон DAB.
- › Нажмите кнопку **+**, чтобы добавить текущую радиостанцию в избранное. После добавления будет отображаться частота станции. Удержание этой кнопки позволяет удалить радиостанцию из избранного.
- › Нажмите кнопку обновления **↻**, чтобы выполнить поиск радиостанций и обновить их список.
- › Нажимайте кнопки «Вперед» **▶** и «Назад» **◀**, чтобы переключаться между активными радиостанциями.
- › Коснитесь кнопки паузы **||**, чтобы приостановить воспроизведение; коснитесь кнопки воспроизведения **|**, чтобы возобновить воспроизведение.
- › Коснитесь кнопки списка **≡**, чтобы перейти в окно со списком радиостанций, где отображается обновленный список радиостанций для текущего диапазона.
- › Коснитесь кнопки **【RDS】**, чтобы перейти в окно настроек RDS. После включения функции RDS Вы можете включать или выключать функции AF, TA, REG, EON иPTY.

i Уведомление

Во время движения автомобиля дорожные, погодные и прочие условия могут приводить к возникновению помех, наложению радиосигналов, а также препятствовать настройке на радиостанцию.

Воспроизведение аудиофайлов через Bluetooth

На экране локальных мультимедиа нажмите кнопку **【Музыка по Bluetooth】** в верхней части, чтобы перейти в окно прослушивания музыки по Bluetooth.

Если Bluetooth не подключен, сначала выполните сопряжение Bluetooth. Если музыка Bluetooth не воспроизводится автоматически, откройте аудиоплеер на своем мобильном телефоне, а затем начните воспроизведение.

- › Нажимайте кнопки «Вперед» **▶** и «Назад» **◀**, чтобы переключаться между треками.
- › Коснитесь кнопки паузы **||**, чтобы приостановить воспроизведение; коснитесь кнопки воспроизведения **▶**, чтобы возобновить воспроизведение.

Описание функций

i Уведомление

- › Поскольку Bluetooth-устройства поддерживают разные протоколы передачи аудио, доступные функции воспроизведения аудио могут различаться.
- › При воспроизведении музыки по Bluetooth используйте встроенный плеер мобильного телефона. При использовании альтернативного плеера возможны неполадки.

Музыка с USB-накопителя

На экране локальных мультимедиа нажмите кнопку **【Музыка с USB-накопителя】** в верхней части, чтобы перейти в окно прослушивания музыки с USB-накопителя. Для воспроизведения музыки с USB-накопителя подключите USB-накопитель с аудиофайлами к USB-порту автомобиля (расположен в передней части центральной консоли).

Воспроизведение видеофайлов с USB-устройства

На экране локальных мультимедиа нажмите кнопку **【Видео с USB-накопителя】** в верхней части, чтобы перейти в окно просмотра видео с USB-накопителя. Для использования USB-видео подключите USB-устройство с медиафайлами к USB-порту автомобиля (расположен в передней части центральной консоли).

i Уведомление

В целях безопасности при просмотре видео во время движения на экране появится предупреждение. Выберите **【Системные настройки】** → **【Дисплей】** → **【Видео во время вождения】**, чтобы разрешить или запретить просмотр видео во время движения.

Вызов по Bluetooth

Меню вызова

На главном экране нажмите кнопку **【Телефон】**, чтобы перейти в окно вызовов по Bluetooth. Если устройство не подключено через Bluetooth, выберите **【Системные настройки】** → **【Bluetooth】** для настройки и подключения устройства через Bluetooth.

i Уведомление

- › Существует большое количество марок мобильных телефонов с разно-

образными функциями. Поэтому невозможно гарантировать совместимость системы со всеми устройствами.



- › Если при поиске Bluetooth-устройств мобильный телефон не находит мультимедийную систему, перезапустите Bluetooth на телефоне и выполните поиск снова.
- › Если соединение по Bluetooth установить не удастся, удалите все устройства из списка Bluetooth-устройств, сопряженных с телефоном, и повторите попытку.
- › Если при использовании Bluetooth возникают сбои, отключите его и выполните подключение повторно.
- › После ввода номера телефона коснитесь кнопки  для совершения вызова.
- › Нажмите **【История вызовов】** для отображения истории звонков, включая исходящие, входящие и пропущенные вызовы. Коснитесь любой записи в журнале, чтобы совершить звонок.
- › Нажмите **【Контакты】** для синхронизации и отображения списка контактов. Коснитесь контакта или номера телефона в списке, чтобы совершить звонок.
- › Коснитесь кнопки **【СМС】** для перехода к окну сообщений. Вы можете просмотреть SMS-сообщения на текущем подключенном устройстве.

Уведомление

- › Для использования функций телефонной книги, журнала вызовов и SMS-сообщений требуется авторизация на сопряженном мобильном устройстве.
- › Некоторые мобильные телефоны из-за системных ограничений не поддерживают функцию просмотра SMS-сообщений.
- › При удалении сопряженного Bluetooth-устройства через меню **【Системные настройки】** → **【Bluetooth】**, информация о соединении, сохраненная в автомобильной системе, также будет удалена.

При входящем вызове



При входящем вызове появляется окно вызова.

- › Нажмите «Ответить» , чтобы ответить на входящий вызов.
- › Нажмите «Завершить звонок» , чтобы завершить вызов.

Во время телефонного разговора

После установления соединения переключитесь на экран входящего звонка.

Описание функций

- › Нажмите «Завершить звонок» , чтобы завершить вызов.
- › Нажмите «Микрофон» , чтобы включить или выключить микрофон в автомобиле. Горящий значок кнопки означает, что микрофон выключен.
- › Нажмите «Тихая/громкая связь» , чтобы переключиться между режимами тихой и громкой связи. Горящий значок кнопки означает, что данная опция активна.

Режим «Тихая связь»: вызов осуществляется через мобильный телефон, подключенный к системе по Bluetooth.

Режим «Громкая связь»: вызов осуществляется через установленные в автомобиле динамики и микрофон.

- › Нажмите «Клавиатура» , чтобы включить или выключить клавиатуру для набора номера.

Подключение мобильного телефона



Описание функции

Функция подключения мобильного телефона позволяет проецировать некоторые приложения Вашего смартфона, включая приложения для навигации, воспроизведения музыки и телефонных вызовов, на дисплей мультимедийной системы автомобиля и управлять ими. Это делает управление автомобилем более комфортным и безопасным.

Уведомление

- › Поскольку разные типы и версии операционных систем мобильных устройств имеют разную совместимость, некоторые телефоны с операционной системой iOS могут не поддерживать функцию Apple CarPlay.
- › Если на Вашем телефоне Android не установлено приложение Android Auto, загрузите и установите последнюю версию приложения из магазина приложений Google Play. Поскольку разные типы и версии операционных систем мобильных устройств имеют разную совместимость, часть телефонов с операционной системой Android может не поддерживать функцию Android Auto.

Интерфейс подключения мобильного телефона

Чтобы перейти на главный экран , где можно увидеть иконки Apple CarPlay и Android Auto, нажмите кнопку  на боковой панели.

Описание функций

- › При отсутствии подключения Apple CarPlay иконка приложения будет неактивна (серого цвета). При нажатии на нее Вы перейдете в меню управления устройствами. Если соединение с Apple CarPlay установлено, значок приложения Apple CarPlay подсвечивается, коснитесь этого значка для входа в интерфейс Apple CarPlay.
- › При отсутствии подключения Android Auto иконка приложения будет неактивна (серого цвета). Для перехода в меню управления коснитесь данной иконки и следуйте указаниям на экране. Если соединение через Android Auto установлено, значок приложения Android Auto подсвечивается. Коснитесь его для перехода в интерфейс Android Auto.

Проводное подключение

Подключите телефон к USB-порту автомобиля (обозначенному значком USB ) с помощью USB-кабеля, затем следуйте инструкциям на экране для использования Apple CarPlay или Android Auto.

Для выхода из Apple CarPlay или Android Auto отсоедините USB-кабель.

Уведомление

Рекомендуется использовать оригинальный кабель телефона. В противном случае могут возникнуть проблемы с соединением.

Беспроводное подключение Apple CarPlay

1. Включите Bluetooth через меню настроек на дисплее мультимедийной системы: **【Системные настройки】** → **【Bluetooth】** .
2. Включите Bluetooth и Wi-Fi на Вашем телефоне.
3. В меню настроек на дисплее мультимедийной системы выберите: **【Системные настройки】** → **【Управление устройствами】** , нажмите на Apple CarPlay, найдите Ваш телефон с операционной системой iOS и подключитесь к нему.
4. Для завершения подключения Apple CarPlay следуйте инструкциям на дисплее мультимедийной системы и Вашего телефона.

Уведомление

Отключить Apple CarPlay можно через меню настроек на дисплее мультимедийной системы: **【Системные настройки】** → **【Управление устройствами】** .

Описание функций

Беспроводное подключение Android Auto

1. Включите Bluetooth через меню настроек на дисплее мультимедийной системы: **【Системные настройки】** → **【Bluetooth】** .
2. Включите Bluetooth на Вашем телефоне.
3. В меню настроек на дисплее мультимедийной системы выберите: **【Системные настройки】** → **【Управление устройствами】** , затем выберите Android Auto, найдите Ваш смартфон с ОС Android и подключитесь к нему.
4. Для завершения подключения Android Auto следуйте инструкциям на дисплее мультимедийной системы и Вашего телефона.

i Уведомление

- › Отключить Android Auto можно через меню настроек на дисплее мультимедийной системы: **【Системные настройки】** → **【Управление устройствами】** .
- › Перед подключением Android Auto убедитесь, что в режиме разработчика на Вашем смартфоне с ОС Android включена функция беспроводного подключения. В противном случае установить соединение не удастся.

Системные настройки

На экране меню нажмите **【Системные настройки】** для перехода к соответствующему экрану.

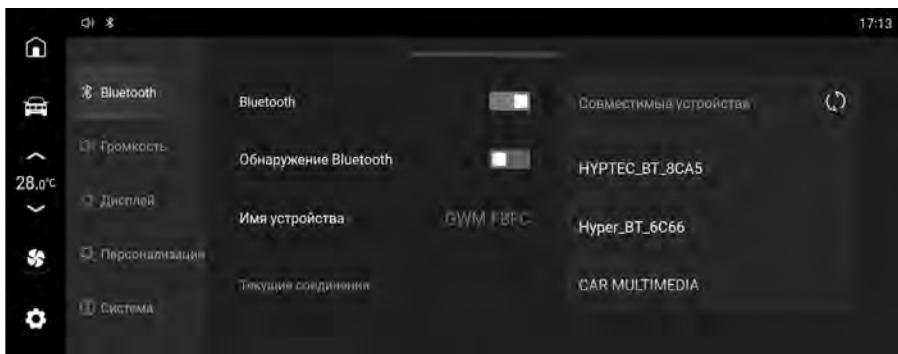

39AFF400EFA6

Настройки Bluetooth

- › **【Bluetooth】** : коснитесь переключателя, чтобы включить или выключить порт Bluetooth.

Описание функций

- › **【Обнаружение Bluetooth】** : после включения функции другим устройствам разрешено обнаруживать Bluetooth на этой системе для сопряжения и подключения к ней.
- › **【Имя устройства】** : отображает название устройства в данной системе.
- › **【Текущие соединения】** : показывает подключенные в данный момент Bluetooth-устройства, а также позволяет отключать или удалять их.
- › **【История соединения】** : отображает ранее сопряженные Bluetooth-устройства, а также позволяет отключать или удалять их.

Настройки звука

- › **【Настройки громкости】** : позволяет регулировать громкость навигации, мультимедиа, звонков и т. д., настраивать звуковые сигналы автомобиля и устанавливать увеличение громкости в зависимости от скорости.
- › **【Настройки звуковых эффектов】** : позволяет включить или выключить звуковой эффект DTS. Позволяет выбрать или установить оптимальное положение для прослушивания, настроить эквалайзер, звуковое поле и другие параметры.

Настройки дисплея

- › **【Настройка яркости экрана】** : после выбора **【Автоматический режим】** система будет автоматически регулировать яркость экрана в зависимости от окружающей освещенности и изменения угла падения света. При выборе **【Ручной режим】** яркость экрана необходимо регулировать самостоятельно.
- › **【Регулировка яркости приборной панели】** : позволяет вручную настроить яркость дисплея комбинации приборов.
- › **【Регулировка яркости экрана】** : позволяет вручную настроить яркость дисплея мультимедийной системы.
- › **【Синхронизация времени】** : при выборе **【Автоматический режим】** время будет синхронизироваться автоматически. При выборе **【Ручной режим】** можно самостоятельно установить часовой пояс и время.
- › **【Формат времени】** : позволяет выбрать 12-часовой или 24-часовой формат отображения системного времени.

Описание функций

- › **【Видео во время вождения】** : можно выключить или установить ограничение по скорости. В целях безопасности при просмотре видео во время движения или при превышении установленной скорости появится предупреждающее сообщение.
- › **【Выбор языка】** : можно выбрать язык отображения информации на дисплее.

Персональные настройки

Здесь можно настроить функции пользовательской кнопки на рулевом колесе.

Системные настройки

- › **【Версия】** : позволяет просмотреть название устройства и версию программного обеспечения системы.
- › **【Быстрый старт системы】** : при включении этой функции мультимедийная система будет отображать окно управления сразу после переключения зажигания в режим ON в течение 72 часов.
- › **【Сброс настроек системы】** : возвращает все системные настройки к значениям по умолчанию.
- › **【Сброс до заводских настроек】** : восстановление всех настроек (системных настроек и настроек автомобиля) до заводских значений. При этом все локальные файлы, данные приложений, личные файлы и т. д. будут удалены.

i Уведомление

Сброс системных настроек и восстановление заводских настроек:

- › В процессе сброса системных настроек и восстановления заводских настроек интерфейс не работает.
- › Операции сброса системных настроек и восстановления заводских настроек не могут быть отменены.
- › Условия восстановления заводских настроек: питание включено, коробка передач находится в режиме P, автомобиль неподвижен.

Управление устройствами

- › Apple CarPlay: позволяет находить, подключать, отключать и удалять устройства с операционной системой iOS.

Описание функций

- › Android Auto: позволяет находить, подключать, отключать и удалять устройства Android.

4

Безопасность

Ремни безопасности.....	234
Подушки безопасности.....	240
Детские удерживающие системы.....	247
Противоугонная система автомобиля.....	254
Система отсечки топлива при столкновении.....	256
Регистратор данных о событиях.....	257

Ремни безопасности

Оснащение автомобиля

Обратите внимание на то, что в настоящем руководстве описывается стандартное оборудование данной серии автомобилей, оборудование, входящее в комплектацию согласно национальным стандартам, а также специальное оборудование, предназначенное для конкретной модели автомобиля. Поэтому некоторые виды и функции оборудования, описанные в настоящем руководстве, могут не входить в комплектацию Вашего автомобиля или использоваться в автомобилях, выпускаемых только для определенных рынков. Информацию о комплектации Вашего автомобиля Вы можете найти в документах, предоставленных при его покупке, или запросить ее у авторизованного дилера.

Меры предосторожности

- › Плечевая лямка ремня безопасности не должна проходить через шею или под мышкой.
- › Поясная лямка ремня безопасности должна максимально плотно прилегать к тазовым костям.
- › Один ремень безопасности можно использовать только для одного человека. Запрещается одновременно пристегивать одним ремнем несколько человек (в том числе детей).

Если два или несколько человек одновременно пристегнуты одним ремнем, в случае столкновения автомобиля ремень не только не сможет распределить силу удара, но и создаст опасность столкновения людей друг с другом.

- › Запрещается перекручивать или ослаблять ремни безопасности.
- › Запрещается закреплять ремень вокруг предметов с острыми краями и углами, в противном случае ремень может порваться при аварии.
- › Запрещается использовать ремень, на который пришелся сильный удар при ДТП, а также поврежденный ремень.
- › Запрещается снимать, разбирать и модифицировать механизмы ремней безопасности.
- › Запрещается использовать ремень безопасности при наличии в замке посторонних предметов.
- › Чтобы ремни безопасности легко вытягивались и втягивались во время использования, мы рекомендуем держать их в чистоте и беречь от контакта с масляными и водными субстанциями, включая грязь, масло, воду, напитки, пищу и т. д.
- › Запрещается чистить ремни при помощи бензола, бензина и прочих органических веществ, а также обесцвечивать или окрашивать их.

Ремни безопасности

- › Детям запрещается играть с ремнями безопасности.

Если во время игры ребенок по неосторожности обмотает ремень вокруг шеи, это может препятствовать дальнейшему вытяжению ремня и привести к серьезной травме вплоть до летального исхода. Если ребенок обмотал вокруг себя ремень, и ремень невозможно извлечь из замка, его можно разрезать ножницами.

- › Автомобильные ремни безопасности спроектированы для взрослых. Для детей следует использовать подходящие детские удерживающие системы.

Если при правильном пристегивании ремень безопасности касается шеи или подбородка ребенка и не фиксирует нижнюю часть тела, следует использовать подходящее детское кресло.

Если ребенок достаточно взрослый для того, чтобы пользоваться ремнем безопасности, необходимо следить за тем, правильно ли он пристегнут.

- › Беременным женщинам следует руководствоваться особыми мерами предосторожности.

Рекомендуем пользоваться ремнем безопасности. Вы также можете проконсультироваться с врачом, чтобы получить более точные рекомендации. Беременные женщины пристегиваются обычным образом, но им дополнительно следует обратить внимание на следующие моменты:

1) Поясная лямка ремня безопасности должна проходить максимально низко, под животом.

2) Плечевая лямка ремня должна проходить через плечо и располагаться не на животе, а на груди.

Если ремень будет пристегнут неправильно, во время экстренного торможения или столкновения он может стянуть живот, повлечь серьезные травмы как матери, так и плода, вплоть до летального исхода.

- › Пассажирам с различными заболеваниями и инвалидностью также рекомендуется пользоваться ремнем безопасности. Вы также можете проконсультироваться с врачом, чтобы получить более точные рекомендации.

Ремень безопасности

- › Если ремни безопасности не используются, они должны быть полностью втянуты. Не допускайте их перекручивания, зажима и контакта с любыми острыми предметами. Корпус замка ремня безопасности не должен быть заблокирован посторонними предметами, в противном случае это может повлиять на правильную фиксацию язычка в замке.

Правильное пристегивание ремнем безопасности

- › Отрегулируйте спинку сиденья, выпрямите корпус, прислонитесь к спинке.
- › Лента ремня должна лежать ровно.
- › Плечевая лямка ремня должна прилегать к середине плеча. Она не должна проходить через шею или спадать с плеча.
- › Поясная лямка ремня по возможности должна прилегать к тазовым костям.

⚠ Предупреждение

- › Все лица, находящиеся в автомобиле, должны быть правильно пристегнуты ремнями безопасности. Иначе из-за того, что пассажир не зафиксирован на сиденье, в случае экстренного торможения или столкновения он может получить серьезные травмы вплоть до летального исхода.

- › На протяжении всего времени поездки, даже если она совершается на небольшое расстояние, все находящиеся в автомобиле должны быть пристегнуты ремнями безопасности. В противном случае возрастает риск получения травм или гибели людей в результате аварии.

Ремень безопасности передних сидений с преднатяжителями

При столкновении преднатяжители мгновенно втягивают ремни безопасности, обеспечивая лучшую фиксацию и защиту.

Ограничитель натяжения ремня безопасности удерживает нагрузку на ремень в пределах установленных значений, снижая давление на грудную клетку.

Условия срабатывания

Ремень безопасности с преднатяжителем срабатывает при получении автомобилем сильного фронтального удара.

При следующих незначительных ударах он может не сработать:

- › Фронтальный удар о бетонную стену на скорости менее 25 км/ч и другие подобные удары.
- › Фронтальный удар об опору ЛЭП, дерево или другой небольшой объект на скорости менее 35 км/ч.

Ремни безопасности

При следующих сильных ударах ремень безопасности с преднатяжителем может выполнить свои функции не полностью:

- › Переворот автомобиля на 90° или 180°.
- › Боковой удар или удар сзади.

i Уведомление

В зависимости от комплектации, Ваш автомобиль может быть оснащен ремнями безопасности с преднатяжителями только на некоторых сиденьях. Руководствуйтесь конструкцией конкретного автомобиля.

⚠ Предупреждение

- › При использовании ремня безопасности с преднатяжителем пристегивайте его правильно и отрегулируйте сиденье в наилучшее положение для управления автомобилем. В противном случае устройство не выполнит свои функции достаточно эффективно, что может привести к получению серьезных травм или даже смерти.

- › Если Вам необходимо установить, снять или разобрать механизм ремня безопасности с преднатяжителем, обязательно свяжитесь с сервисным центром. Если ремень безопасности с преднатяжителем используется неправильно, он не сработает надлежащим образом, что в случае аварии может привести к серьезным травмам вплоть до летального исхода.

- › Преднатяжитель не может быть использован повторно.

После первого столкновения преднатяжитель уже не может быть вытянут или втянут, поэтому обязательно обратитесь в сервисный центр для его замены.

- › Срабатывание ремней безопасности с предварительным натяжением сопровождается звуком детонации и появлением белого дыма, но это не способно вызвать пожар и безвредно для пассажиров.
- › Если ремень безопасности с преднатяжителем пришел в негодность, обязательно свяжитесь с сервисным центром. Произвольное срабатывание ремня безопасности с преднатяжителем может привести к получению травм.

Ремни безопасности

Использование трехточечных ремней безопасности

1. Возьмите ремень безопасности за язычок и вытяните его из катушки. Убедитесь, что ремень не перекручен. Если ремень безопасности не вытягивается полностью, с силой потяните его и отпустите, чтобы он втянулся обратно. После этого вытяните ремень снова.
2. Вставьте металлический язычок в замок до щелчка.



D54A9AD12752

3. Потянув вверх плечевую лямку ремня безопасности, отрегулируйте поясную лямку, чтобы она плотно прилегала к туловищу. При столкновении силу удара примут на себя кости таза, что снизит вероятность травмы.
4. Отрегулируйте плечевую лямку таким образом, чтобы она прилегала к груди и проходила через середину плеча. Это позволит распределить силу удара по прочным костям верхней части тела.

5. Чтобы снять ремень безопасности, нажмите на кнопку замка. Разблокировав замок, придерживайте ремень за язычок до полного втягивания. Следите за тем, чтобы он не задевал пассажиров или окружающие предметы.



F99634A099C2

Использование трехточечного ремня безопасности центрального сиденья заднего ряда

Ремни безопасности боковых сидений заднего ряда используются так же, как ремни передних сидений. Ниже рассказывается, как использовать трехточечный ремень безопасности центрального сиденья заднего ряда.

1. Возьмите ремень безопасности за металлический язычок и вытяните его из катушки. Убедитесь, что ремень не перекручен.

Ремень безопасности

2. Вставьте нижний металлический язычок в замок до щелчка (язычки имеют разную форму, поэтому неправильное соединение исключено). Убедитесь, что ремень безопасности надежно закреплен.
3. Переместите второй металлический язычок по ремню безопасности и вставьте его во второй замок до щелчка. Убедитесь, что ремень не перекручен.
4. Чтобы расстегнуть ремень, выполните вышеописанные действия в обратном порядке.

Подушки безопасности

Оснащение автомобиля

Обратите внимание на то, что в настоящем руководстве описывается стандартное оборудование данной серии автомобилей, оборудование, входящее в комплектацию согласно национальным стандартам, а также специальное оборудование, предназначенное для конкретной модели автомобиля. Поэтому некоторые виды и функции оборудования, описанные в настоящем руководстве, могут не входить в комплектацию Вашего автомобиля или использоваться в автомобилях, выпускаемых только для определенных рынков. Информацию о комплектации Вашего автомобиля Вы можете найти в документах, предоставленных при его покупке, или запросить ее у авторизованного дилера.

Меры предосторожности

- › Подушка безопасности не может быть использована повторно. Один раз сработав при столкновении, она не сработает при втором столкновении. Обязательно обратиться в сервисный центр для ее замены.

- › Подушка безопасности — это вспомогательное устройство для обеспечения безопасности пассажиров, которое действует в сочетании с ремнем безопасности. Чтобы подушки безопасности сработали эффективно, водитель и пассажиры должны правильно пристегнуться ремнями безопасности и сохранять правильное положение на сиденьях.
- › При правильном использовании подушки безопасности срабатывают эффективно, однако их неправильное использование не только не позволит им выполнить свои функции, но и может привести к травмам.
- › Срабатывание подушек безопасности сопровождается звуком детонации и появлением дыма, что не является признаком возгорания. При вдыхании этого дыма у водителя и пассажиров, имеющих астму и заболевания дыхательных путей, могут возникнуть проблемы с дыханием. В таком случае им следует немедленно покинуть автомобиль. Если это невозможно, необходимо открыть окно или дверь автомобиля и впустить свежий воздух.

Подушки безопасности

- › Если вещества, оставшиеся после срабатывания подушки безопасности (газ и т. д.), попали в глаза или на кожу, их следует как можно скорее смыть водой. В противном случае у людей с чувствительной кожей может возникнуть аллергическая реакция.
- › Не касайтесь элементов подушки безопасности после ее срабатывания. Поскольку некоторые элементы сильно нагреваются, это может привести к получению ожогов и другим серьезным травмам.
- › Запрещается использовать подушки безопасности не по назначению.
- › Если Вам нужно установить в автомобиле радиотехническую аппаратуру, свяжитесь с сервисным центром. Электромагнитные волны, создаваемые радиоаппаратурой, оказывают существенное влияние на блок управления системы пассивной безопасности.
- › Запрещается ударять или сильно нажимать на подушки безопасности и область вокруг них.

Это может привести к неправильному срабатыванию подушек безопасности при аварии или их произвольному срабатыванию в отсутствие аварии. Такие случаи могут привести к серьезным травмам у пассажиров вплоть до летального исхода.

Расположение подушек безопасности

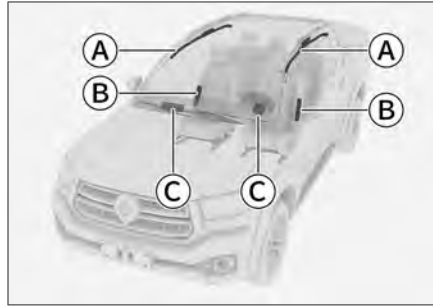

- А Шторки безопасности
- В Боковые подушки безопасности
- С Фронтальные подушки безопасности:
 - Подушка безопасности водителя
 - Подушка безопасности переднего пассажира

Фронтальные подушки безопасности

Общие сведения

Фронтальные подушки безопасности находятся в рулевом колесе и в приборной панели перед сиденьем переднего пассажира. На рулевом колесе и приборной панели имеются соответствующие обозначения. При сильном лобовом столкновении ремень безопасности натягивается, и одновременно с этим срабатывают подушки безопасности водителя и переднего пассажира, что рассеивает удар и смягчает воздействие на голову и грудь водителя и переднего пассажира.

Подушки безопасности

Принцип работы

При лобовом столкновении средней и большой силы датчик реагирует на резкое снижение скорости автомобиля, и блок управления инициирует немедленное срабатывание подушек безопасности.

Меры предосторожности

› Подушки безопасности могут сработать при следующих сильных ударах о днище автомобиля:

- 1) Удар о бордюрный камень.
- 2) Попадание в выбоину или канаву.
- 3) Удар о поверхность дороги после преодоления препятствия.

› При переворачивании автомобиля на 90° и 180° подушки безопасности могут сработать, но не выполнить свои функции.

› Подушки безопасности могут не сработать при следующих сильных ударах:

- 1) Фронтальный удар о бетонную стену на скорости менее 25 км/ч и другие подобные удары.
- 2) Фронтальный удар об опору ЛЭП, дерево или другой небольшой объект на скорости менее 35 км/ч.

› Если объект, с которым произошло столкновение, деформируется или смещается, ударная сила уменьшается. В таком случае подушки безопасности могут не сработать.

Если при ударе в заднюю часть грузового автомобиля Ваш автомобиль попадает под его кузов, сила удара, распознаваемая датчиком, окажется относительно слабой, и подушки безопасности могут не сработать.

› Такие факторы, как угол и направление удара, также могут привести к тому, что подушки безопасности не сработают, даже если столкновение произошло на высокой скорости.

› Запрещается садиться слишком близко к рулевому колесу или нижней части приборной панели.

- 1) В нормальных условиях водитель, соблюдая правильное положение за рулем, должен сидеть как можно дальше от рулевого колеса.
- 2) Передние сиденья должны быть расположены как можно дальше от приборной панели.
- 3) Все пассажиры автомобиля должны быть правильно пристегнуты ремнями безопасности.

› Во время движения автомобиля запрещается сидеть на краю сиденья или опираться на приборную панель.

Подушки безопасности

Фронтальная подушка безопасности раскрывается с большой скоростью и ударной силой. Если она срабатывает рядом с пассажиром или водителем, это может привести к серьезным травмам вплоть до летального исхода.

- › Детям запрещается находиться напротив подушек безопасности. Подушки безопасности при срабатывании могут нанести серьезные травмы или даже привести к гибели ребенка. Все дети должны сидеть на задних сиденьях и быть правильно пристегнуты.
- › Чтобы избежать травм при срабатывании подушек безопасности, соблюдайте следующие указания:
 - 1) Не размещайте на приборной панели какие-либо предметы (зонтики и т. п.) и не прислоняйте их к ней.
 - 2) Плотно закрывайте крышку перчаточного ящика.
 - 3) Не вешайте никакие декоративные предметы на окна и салонное зеркало заднего вида.
 - 4) Запрещается прикреплять какие-либо декоративные предметы на кнопку звукового сигнала на рулевом колесе.

5) Запрещается размещать багаж, домашних животных и прочие предметы между водителем или передним пассажиром и соответствующими подушками безопасности.

- › Запрещается мыть салон автомобиля водой и моющими средствами. Подушка безопасности срабатывает за счет газогенератора. Его намокание может повлиять на работу подушки, что способно привести к получению серьезных травм или даже к смерти.
- › Запрещается наносить пломбирочный воск, клейкую ленту и т. п. на крышку подушки безопасности. Это может воспрепятствовать срабатыванию подушки безопасности.
- › Запрещается допускать повреждения крышки подушки безопасности. В случае повреждения крышки подушка безопасности не сможет нормально сработать. Поэтому ни при каких условиях не допускается самостоятельно открывать крышку подушки безопасности или повреждать ее.
- › Запрещается снимать, переделывать и самостоятельно устанавливать подушки безопасности, приборную панель и рулевое колесо.

Подушки безопасности

Неправильные операции с ними могут привести к неправильной работе подушек или их произвольному срабатыванию, что может привести к серьезным травмам вплоть до летального исхода.

- › Запрещается переоборудование подвески.

Произвольное срабатывание подушек безопасности в результате изменения высоты автомобиля или жесткости подвески может привести к серьезным травмам вплоть до летального исхода.

- › Устанавливая в передней части автомобиля защитную панель или дефлектор, обратитесь за консультацией в сервисный центр.

Изменения, внесенные в переднюю часть автомобиля, влияют на импульс, получаемый датчиком удара системы пассивной безопасности. Это влечет за собой риск случайного срабатывания подушек безопасности, что может привести к серьезным травмам вплоть до летального исхода.

- › При необходимости проведения ремонта передней части автомобиля или места водителя обратитесь за консультацией в сервисный центр.

Неправильно проведенный ремонт может повлиять на импульс, получаемый датчиком удара системы пассивной безопасности. Это влечет за собой риск неправильной работы подушек и может привести к серьезным травмам или даже к смерти.

Боковые подушки безопасности

Общие сведения

Боковые подушки безопасности расположены под обивкой на боковых поверхностях спинок передних сидений. На спинках сидений имеются соответствующие обозначения. Боковые подушки безопасности дополняют ремни безопасности. При боковом столкновении они уменьшают риск травмы водителя и пассажиров и защищают их от повторных ударов.

Принцип работы

При боковом столкновении датчик реагирует на резкое изменение поперечного ускорения автомобиля и отправляет сигнал на блок управления. Если ситуация отвечает условиям срабатывания, боковые подушки безопасности срабатывают мгновенно после удара.

Подушки безопасности

При боковом ударе сработает только подушка безопасности, расположенная на стороне, на которую пришелся удар. Если удар пришелся на место переднего пассажира, его боковая подушка сработает, даже если сиденье не занято.

Особые указания

- › Боковая подушка безопасности может не сработать при следующих ударах:
 - 1) Лобовое столкновение.
 - 2) Боковое столкновение небольшой силы, в результате которого электронный блок управления получает слабый сигнал.
 - 3) Удар в заднюю часть автомобиля.
 - 4) Опрокидывание автомобиля.
- › Запрещается закрывать боковые подушки безопасности какими-либо предметами. В противном случае это затруднит нормальную работу боковых подушек безопасности.
- › Запрещается устанавливать какие-либо предметы в области раскрытия боковых подушек безопасности. Иначе при раскрытии подушки эти предметы могут разлететься по салону и причинить травмы.

- › Запрещается самостоятельно демонтировать, ремонтировать и переоборудовать сиденья, оснащенные боковыми подушками безопасности, а также компоненты, расположенные в области раскрытия боковых подушек безопасности.
- › Не приближайтесь к зоне раскрытия боковых подушек безопасности.

Шторки безопасности

Общие сведения

Шторки безопасности располагаются по краям потолка салона. На стойках имеются соответствующие обозначения. Шторки безопасности дополняют ремни безопасности. При боковом столкновении они уменьшают риск травмы головы водителя и пассажиров и защищают их от повторных ударов.

Принцип работы

При боковом столкновении датчик реагирует на резкое изменение поперечного ускорения автомобиля и отправляет сигнал на блок управления. Если ситуация отвечает условиям срабатывания, шторки срабатывают мгновенно после удара.

Особые указания

- › Шторки безопасности могут не сработать при следующих ударах:
 - 1) Лобовое столкновение.

Подушки безопасности

2) Боковое столкновение небольшой силы, в результате которого электронный блок управления получает слабый сигнал.

3) Удар в заднюю часть автомобиля.

4) опрокидывание автомобиля.

› Запрещается опираться на двери, стойки и край потолка, а также вставать на колени на переднем пассажирском сиденье. Иначе при срабатывании шторок безопасности на голову придется сильный удар, что способно привести к серьезным травмам вплоть до летального исхода. Обращайте особое внимание на то, правильно ли сидят дети.

› Запрещается устанавливать какие-либо предметы в области раскрытия шторок безопасности. Иначе при раскрытии шторки они могут разлететься по салону и нанести травмы.

› Запрещается вешать тяжелые или острые предметы на крючки для одежды.

Запрещается вешать на крючки одежду на вешалках. Вешайте одежду непосредственно на крючок. Иначе при раскрытии шторки вешалка может отлететь и нанести травмы.

› Запрещается самостоятельно демонтировать, ремонтировать и переоборудовать компоненты, расположенные в области раскрытия шторок безопасности.

Запрещается самостоятельно переоборудовать потолок, ручки на потолке, кронштейны ручек и боковые потолочные плафоны.

Детские удерживающие системы

Оснащение автомобиля

Обратите внимание на то, что в настоящем руководстве описывается стандартное оборудование данной серии автомобилей, оборудование, входящее в комплектацию согласно национальным стандартам, а также специальное оборудование, предназначенное для конкретной модели автомобиля. Поэтому некоторые виды и функции оборудования, описанные в настоящем руководстве, могут не входить в комплектацию Вашего автомобиля или использоваться в автомобилях, выпускаемых только для определенных рынков. Информацию о комплектации Вашего автомобиля Вы можете найти в документах, предоставленных при его покупке, или запросить ее у авторизованного дилера.

Указания по безопасной эксплуатации детских кресел

Предупреждающие наклейки



EE139E1D38BF

Такая наклейка расположена на солнцезащитном козырьке переднего пассажира и информирует о том, что автомобиль оснащен фронтальными подушками безопасности, и о необходимости обратить внимание на соответствующие указания.

⚠ Предупреждение

На переднем сиденье, защищенном фронтальной подушкой безопасности (активной), запрещено устанавливать детскую удерживающую систему, ориентированную против хода движения автомобиля. В противном случае это может привести к серьезной травме или смерти ребенка.

- › Запрещается устанавливать детское автокресло на сиденье переднего пассажира против хода движения. В таком случае ребенок будет находиться слишком близко к подушке безопасности. При столкновении срабатывание подушки может привести к серьезным травмам или даже к смерти ребенка.
- › Если Вы устанавливаете детское автокресло без использования специальных креплений, необходимо обеспечить фиксацию с помощью ремня безопасности. Следуйте инструкциям по установке, прилагаемым к детскому автокреслу.

Детские удерживающие системы

- › Детское автокресло должно быть правильно зафиксировано на сиденье автомобиля.

При неправильной установке кресла экстренное торможение и столкновение могут привести к серьезным травмам у ребенка вплоть до летального исхода.

- › Не размещайте в автомобиле незакрепленные детские защитные устройства.

Экстренное торможение или удар об автомобиль могут привести к столкновению устройства с людьми и предметами в салоне, что способно стать причиной получения серьезных травм или даже смерти.

- › Даже если ребенок сидит в детском автокресле, не позволяйте ему прислонять голову и иные части тела к стойке двери или боковой части крыши автомобиля.

Срабатывание шторок безопасности может быть очень опасным. Их удар может привести к серьезным травмам вплоть до летального исхода.

- › Поскольку существует много типов детских автомобильных кресел, при установке и снятии детского автокресла следуйте инструкции, которой оно снабжено, и соблюдайте соответствующие меры предосторожности.

- › Рекомендуется устанавливать детские кресла на боковых сиденьях заднего ряда. Используйте подходящие детские кресла, оставив достаточно места вокруг кресла, и при необходимости отрегулируйте положение переднего сиденья.

⚠ Предупреждение

При установке детского кресла следите за тем, чтобы ремень безопасности не перекручивался при продвижении через направляющую и не перегибался за край направляющей.

Точки крепления детских кресел



830C6C4F1DDE

В зазоре между спинкой и подушкой заднего сиденья расположены 4 нижние точки крепления детского кресла. На задней панели за спинкой заднего сиденья находятся 2 точки крепления страховочных ремней детского кресла. Для их использования необходимо сложить спинку заднего сиденья.

Детские удерживающие системы

⚠ Предупреждение

Точки крепления детского кресла рассчитаны на то, чтобы выдерживать нагрузку от правильно установленного детского кресла. Они ни при каких обстоятельствах не могут использоваться для установки ремней безопасности для взрослых, в качестве подвесных лямок и для соединения каких-либо предметов или устройств с автомобилем.

Рекомендуемые типы детских кресел

При выборе детского автокресла, соответствующего стандарту ECE R44, рекомендуется учитывать следующую информацию.

ISOFIX — это система крепления детских кресел, основанная на международных стандартах.

Группы качества

Группа	Масса тела (кг)	Возраст
Группа 0	до 10	от 0 до 9 месяцев
Группа 0+	до 13	от 0 до 2 лет
Группа I	от 9 до 18	от 9 месяцев до 4 лет
Группа II	от 15 до 25	от 4 до 7 лет

Группа	Масса тела (кг)	Возраст
Группа III	от 22 до 36	от 6 до 12 лет
Детское автокресло, обращенное против хода движения автомобиля, группа 0/0+/I		
Детское автокресло, обращенное по ходу движения автомобиля, группа I/II/III		
Детское автокресло с накладкой на сиденье, группа II/III		

⚠ Предупреждение

Для детей весом до 18 кг (контрольный возраст 3 года) детское кресло должно быть установлено в направлении движения автомобиля.

i Уведомление

Указанные весовые группы детских кресел подходят не для всех детей; кроме того, не каждое детское кресло подходит для Вашей модели автомобиля. Поэтому важно убедиться, что ребенок правильно сидит в детском кресле, а детское кресло надежно закреплено.

Детские удерживающие системы

Установка детского автокресла

При установке детского удерживающего устройства необходимо использовать автокресло или автолюльку, которые соответствуют возрасту, весу и росту ребенка.

Пригодность детских автокресел различных групп

Группа	Место установки		
	Сиденье переднего пассажира	Сиденье заднего ряда	
		Боковое	Центральное
0	X	U	X
0+	X	U	X
I	X	U	X
II	X	U	X
III	X	U	X

Примечание:

U — подходит для универсальных детских удерживающих систем, которые получили одобрение для этой весовой группы.

X — не подходит для детских удерживающих систем, одобренных для данной весовой группы.

Применимость детских автокресел с креплением ISOFIX

Группа	Типоразмер	Крепление	Местоположение креплений ISOFIX
			Боковое сиденье заднего ряда
Автолюлька	F	ISO/L1	X
	G	ISO/L2	X
0	E	ISO/R1	IL
0+	E	ISO/R1	IL
	D	ISO/R2	IL
	C	ISO/R3	IL

Детские удерживающие системы

Группа	Типоразмер	Крепление	Местоположение креплений ISOFIX
			Боковое сиденье заднего ряда
I	D	ISO/R2	IL
	C	ISO/R3	IL
	B	ISO/F2	IUF
	B1	ISO/F2X	IUF
	A	ISO/F3	IUF

Примечание:

IUF — подходит для универсальных детских удерживающих систем ISOFIX, одобренных для данной группы и ориентированных по ходу движения автомобиля.

IL — подходит для особых детских удерживающих систем ISOFIX, включенных в соответствующий перечень. Данные удерживающие системы могут предназначаться для специальных автомобилей, иметь определенные ограничения или относиться к категории полууниверсальных.

X — расположение креплений ISOFIX не подходит для детских удерживающих систем ISOFIX данной весовой группы и (или) данного типоразмера.

Крепление детского кресла с помощью ремня безопасности

1. Переместите переднее сиденье вперед до упора, чтобы сидящий сзади ребенок не касался его.
2. По возможности отрегулируйте спинку автомобильного сиденья так, чтобы она максимально плотно прилегала к спинке детского кресла. Это обеспечит надежную фиксацию и устойчивость детского кресла.
3. Отрегулируйте или снимите подголовник сиденья, на которое устанавливается детское кресло, чтобы оно вплотную прилегало к спинке сиденья.
4. Вытяните плечевую лямку ремня безопасности, протяните его через детское автокресло и вставьте металлический язычок ремня безопасности в замок до щелчка.
5. Прижмите детское автокресло к сиденью собственным весом и дайте механизму натяжения втянуть плечевую лямку таким образом, чтобы ремень был натянут и обеспечивал надежную фиксацию.

Детские удерживающие системы

6. Слегка покачайте детское кресло, чтобы убедиться в том, что оно надежно зафиксировано.

⚠ Внимание

Запрещается снимать подголовник, если Вы используете специальную подушку для увеличения высоты сиденья. В этом случае верхняя часть подголовника должна быть отрегулирована на одном уровне с головой ребенка или как можно ближе к ней.

Установка детского кресла при помощи специальных креплений

ISOFIX и LATCH — это специально разработанные стандартные системы крепления детских автокресел. Для крепления детского автокресла при установке на заднее боковое сиденье может быть использована как система ISOFIX, так и система LATCH.

1. Переместите переднее сиденье вперед до упора, чтобы сидящий сзади ребенок не касался его.
2. Отрегулируйте или снимите подголовник сиденья, на которое устанавливается детское кресло, чтобы оно вплотную прилегало к спинке сиденья.
3. Сложите спинку заднего сиденья, закрепите страховочный ремень в предназначенной для него точке крепления. Следите за тем, чтобы ремень не перекручивался. При фиксации страховочного ремня его необходимо пропустить под подголовником.
4. Верните спинку сиденья в исходное положение и зафиксируйте ее. Затем вставьте крепления детского кресла в нижние точки фиксации. Убедитесь, что оба замка ISOFIX надежно защелкнулись.
5. Для правильного натяжения страховочного ремня следуйте инструкциям в руководстве по эксплуатации детского кресла.
6. Слегка покачайте детское кресло, чтобы убедиться в том, что оно надежно зафиксировано.

⚠ Внимание

Запрещается снимать подголовник, если Вы используете специальную подушку для увеличения высоты сиденья. В этом случае верхняя часть подголовника должна быть отрегулирована на одном уровне с головой ребенка или как можно ближе к ней.

Детские удерживающие системы

⚠ Предупреждение

- › Если детское автокресло снабжено страховочным ремнем, его следует зафиксировать, следуя инструкции по установке детского автокресла и соответствующим особым указаниям.

В противном случае экстренное торможение или столкновение могут привести к серьезным травмам или даже к смерти.

- › После фиксации страховочного ремня детского автокресла в соответствующей точке не следует опускать подголовник.

Соприкосновение подголовника со страховочным ремнем может ослабить натяжение ремня и при экстренном торможении или столкновении привести к тому, что детское автокресло перевернется, что сопровождается риском получения серьезных травм или даже смерти.

Противоугонная система автомобиля

Оснащение автомобиля

Обратите внимание на то, что в настоящем руководстве описывается стандартное оборудование данной серии автомобилей, оборудование, входящее в комплектацию согласно национальным стандартам, а также специальное оборудование, предназначенное для конкретной модели автомобиля. Поэтому некоторые виды и функции оборудования, описанные в настоящем руководстве, могут не входить в комплектацию Вашего автомобиля или использоваться в автомобилях, выпускаемых только для определенных рынков. Информацию о комплектации Вашего автомобиля Вы можете найти в документах, предоставленных при его покупке, или запросить ее у авторизованного дилера.

Описание системы

Противоугонная система автомобиля предотвращает угон автомобиля и кражу из него ценных вещей. При попытке несанкционированного проникновения в автомобиль противоугонная система включает звуковую и световую сигнализацию.

⚠ Предупреждение

Запрещается переоборудовать противоугонную систему автомобиля.

Использование

Включение системы

При успешной блокировке дверей с помощью смарт-ключа или системы интеллектуального доступа аварийные сигнальные огни мигнут один раз, и автомобиль перейдет в режим охраны.

В предустановленном режиме охраны можно производить манипуляции с автомобилем, не вызывая срабатывания сигнализации.

Приблизительно через 15 секунд система автоматически перейдет в режим охраны с включением противоугонной функции.

⚠ Внимание

Проверьте, все ли двери автомобиля закрыты. В противном случае противоугонная система автомобиля не будет активирована.

i Уведомление

В обоих режимах работы противоугонной системы кнопки центрального управления не работают.

Противоугонная система автомобиля

Выключение системы

При успешной разблокировке дверей с помощью смарт-ключа или системы интеллектуального доступа аварийные сигнальные огни мигнут дважды, и противоугонная функция отключится.

Условия срабатывания сигнализации

- › Разблокировка дверей с помощью механического ключа.
- › Попытка принудительного открывания двери.

Способы отключения сигнализации

- › Включите питание автомобиля.
- › Запустите двигатель.
- › Разблокируйте двери с помощью смарт-ключа или системы интеллектуального доступа.

Система отсечки топлива при столкновении

Оснащение автомобиля

Обратите внимание на то, что в настоящем руководстве описывается стандартное оборудование данной серии автомобилей, оборудование, входящее в комплектацию согласно национальным стандартам, а также специальное оборудование, предназначенное для конкретной модели автомобиля. Поэтому некоторые виды и функции оборудования, описанные в настоящем руководстве, могут не входить в комплектацию Вашего автомобиля или использоваться в автомобилях, выпускаемых только для определенных рынков. Информацию о комплектации Вашего автомобиля Вы можете найти в документах, предоставленных при его покупке, или запросить ее у авторизованного дилера.

Предупреждение

Перед запуском двигателя необходимо осмотреть поверхность под автомобилем. Обнаружение под днищем утечки топлива свидетельствует о повреждении топливной системы автомобиля. В этом случае не следует запускать двигатель.

4

Безопасность

Система отсечки топлива при столкновении

При срабатывании подушек безопасности в момент столкновения эта система останавливает подачу топлива, что позволяет минимизировать опасность, связанную с его утечкой.

Если после срабатывания системы Вам необходимо заново завести двигатель, выполните следующие действия:

1. Переключите питание в режим OFF.
2. Снова запустите двигатель.

Регистратор данных о событиях

Оснащение автомобиля

Обратите внимание на то, что в настоящем руководстве описывается стандартное оборудование данной серии автомобилей, оборудование, входящее в комплектацию согласно национальным стандартам, а также специальное оборудование, предназначенное для конкретной модели автомобиля. Поэтому некоторые виды и функции оборудования, описанные в настоящем руководстве, могут не входить в комплектацию Вашего автомобиля или использоваться в автомобилях, выпускаемых только для определенных рынков. Информацию о комплектации Вашего автомобиля Вы можете найти в документах, предоставленных при его покупке, или запросить ее у авторизованного дилера.

Описание системы

Автомобиль оснащен регистратором данных о событиях (EDR).
В основном EDR используется для регистрации данных систем контроля динамики и систем активной безопасности автомобиля, чтобы получить информацию о работе систем автомобиля в момент события. Однако, в зависимости от серьезности столкновения и его типа, EDR может не регистрировать соответствующие данные.

i Уведомление

EDR ведет регистрацию данных только в случае серьезной аварии. В обычных условиях EDR не записывает данные.

Считывание данных

Помимо производителя автомобиля, другие стороны (например, правоохранительные органы) могут с помощью подключенного к устройству CANoe ноутбука и диагностического интерфейса автомобиля подключиться к EDR и считать зарегистрированные им данные.

Устройство для считывания данных можно приобрести у поставщика программного обеспечения для CANoe. Данные, регистрируемые EDR, и их назначение:

Элемент данных	Назначение
Продольное ускорение (delta-V)	Регистрация продольного ускорения автомобиля в момент столкновения
Максимальное зафиксированное продольное ускорение	Регистрация максимального продольного ускорения в момент столкновения

Регистратор данных о событиях

Элемент данных	Назначение
Время достижения максимального продольного ускорения	Регистрация времени достижения максимального продольного ускорения в момент столкновения
Скорость автомобиля	Регистрация скорости автомобиля в момент столкновения
Состояние педали тормоза	Регистрация состояния педали тормоза в момент столкновения
Состояние ремня безопасности водителя	Регистрация состояния ремня безопасности водителя в момент столкновения
Состояние педали акселератора	Регистрация положения педали акселератора в момент столкновения
Обороты	Регистрация количества оборотов силового агрегата в минуту в момент столкновения
Цикл включения питания	Регистрация цикла включения питания в момент столкновения
Цикл считывания данных	Регистрация цикла считывания данных в момент столкновения

Элемент данных	Назначение
Состояние завершения записи данных	Регистрация состояния записи данных о событии в момент столкновения
Временной промежуток между записыванием данных	Регистрация временного промежутка между записыванием данных в момент столкновения
Идентификационный номер транспортного средства	Регистрация VIN-номера автомобиля
Идентификационный номер аппаратного обеспечения блока управления, записывающего данные в EDR	Идентификационный номер аппаратного обеспечения блока управления, записывающего данные в EDR в момент столкновения

Регистратор данных о событиях

Элемент данных	Назначение
Серийный номер блока управления, записывающего данные в EDR	Серийный номер блока управления, записывающего данные в EDR в момент столкновения
Номер программного обеспечения блока управления, записывающего данные в EDR	Номер программного обеспечения блока управления, записывающего данные в EDR в момент столкновения
Отсечка	Регистрация момента времени, когда ускорение, зафиксированное EDR (поперечное, продольное), впервые достигает диапазона датчика

› Официальный запрос полиции, суда или правительственных органов для использования данных в ходе судебного процесса.

Однако при необходимости записанные EDR данные могут быть использованы для следующих целей:

- › Исследование характеристик безопасности автомобиля и проведение разработок.
- › Данные регистратора передаются третьей стороне для исследований и разработки без раскрытия информации о владельце автомобиля и его транспортном средстве.

Раскрытие данных

За исключением перечисленных ниже обстоятельств, зарегистрированные EDR данные не раскрываются третьим сторонам:

- › Согласие владельца автомобиля или его арендатора.

5

Аварийные ситуации

Комплект бортового инструмента.....	262
Подъем автомобиля	264
Запасное колесо	265
Замена колеса	267
Действия в случае аварии.....	272
Запуск двигателя от аккумуляторной батареи другого автомобиля	274
Перегрев двигателя	277
Буксировка	279
Система вызова экстренных служб.....	284

Комплект бортового инструмента

Оснащение автомобиля

Обратите внимание на то, что в настоящем руководстве описывается стандартное оборудование данной серии автомобилей, оборудование, входящее в комплектацию согласно национальным стандартам, а также специальное оборудование, предназначенное для конкретной модели автомобиля. Поэтому некоторые виды и функции оборудования, описанные в настоящем руководстве, могут не входить в комплектацию Вашего автомобиля или использоваться в автомобилях, выпускаемых только для определенных рынков. Информацию о комплектации Вашего автомобиля Вы можете найти в документах, предоставленных при его покупке, или запросить ее у авторизованного дилера.

Размещение бортового инструмента

Домкрат



Домкрат находится за спинкой сиденья заднего ряда. Его можно увидеть, сложив спинку сиденья.

1. Потяните петлю в спинке сиденья заднего ряда и сложите спинку.
2. Поворачивайте регулировочную ручку домкрата против часовой стрелки до тех пор, пока домкрат не снимется с крепежного кронштейна.
3. После использования возвратите домкрат на место, выполняя вышеописанные действия в обратном порядке. Убедитесь, что домкрат надежно закреплен.

Прочие инструменты в комплекте



6F13552CF9D6

Набор инструментов, знак аварийной остановки, ключ для колесных болтов и другие инструменты находятся под сиденьем заднего ряда. Инструменты из комплекта можно достать из промежутка между подушкой сиденья и ковриком.

Пакет сопроводительных документов и инструмент для снятия декоративных колпачков с колесных болтов находится в перчаточном ящике на приборной панели со стороны пассажира.

Комплект бортового инструмента

▲ Внимание

- › Водитель должен знать, где находится бортовой инструмент и как его использовать, чтобы принять меры в случае аварийной ситуации.
- › Прилагаемый домкрат используется только для данного автомобиля. Запрещается использовать для подъема Вашего автомобиля домкрат из комплектации других автомобилей, и наоборот.
- › После использования инструментов обязательно следует положить их обратно в установленное место и надежно зафиксировать. Неправильное размещение инструментов может привести к несчастному случаю.

Подъем автомобиля

Оснащение автомобиля

Обратите внимание на то, что в настоящем руководстве описывается стандартное оборудование данной серии автомобилей, оборудование, входящее в комплектацию согласно национальным стандартам, а также специальное оборудование, предназначенное для конкретной модели автомобиля. Поэтому некоторые виды и функции оборудования, описанные в настоящем руководстве, могут не входить в комплектацию Вашего автомобиля или использоваться в автомобилях, выпускаемых только для определенных рынков. Информацию о комплектации Вашего автомобиля Вы можете найти в документах, предоставленных при его покупке, или запросить ее у авторизованного дилера.

Точки подъема автомобиля

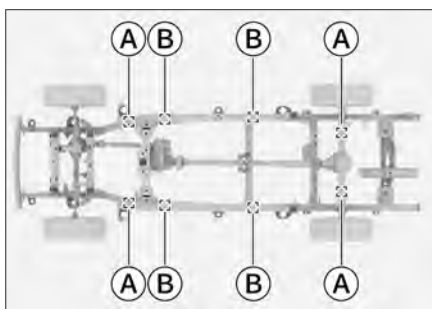

Ⓐ Точки подъема домкратом

Ⓑ Точки подъема подъемником

⚠ Предупреждение

- › Никогда не осуществляйте работы на автомобиле, не имеющем надлежащей опоры, так как это может привести к серьезным повреждениям, травмам или даже смерти.
- › Если необходимо поднять автомобиль, подъемный инструмент должен располагаться в точках подъема; подъем в любой другой точке может привести к повреждению автомобиля или несчастному случаю.
- › Во избежание травм запрещается ложиться под автомобиль, поднятый домкратом.

Оснащение автомобиля

Обратите внимание на то, что в настоящем руководстве описывается стандартное оборудование данной серии автомобилей, оборудование, входящее в комплектацию согласно национальным стандартам, а также специальное оборудование, предназначенное для конкретной модели автомобиля. Поэтому некоторые виды и функции оборудования, описанные в настоящем руководстве, могут не входить в комплектацию Вашего автомобиля или использоваться в автомобилях, выпускаемых только для определенных рынков. Информацию о комплектации Вашего автомобиля Вы можете найти в документах, предоставленных при его покупке, или запросить ее у авторизованного дилера.

Место размещения



Запасное колесо расположено под грузовой платформой.

⚠ Внимание

- › Поскольку запасное колесо используется редко и подвергается меньшему трению, после его установки коэффициенты трения колес будут немного отличаться. Соблюдайте осторожность при вождении. Рекомендуем как можно скорее отремонтировать стандартное колесо и заменить им запасное.
- › Периодически проверяйте состояние запасного колеса (давление воздуха в шине, отсутствие трещин и грыж), чтобы убедиться в его готовности к использованию в случае неполадок.

Метод извлечения и размещения

1. Достаньте ключ для колесных болтов и вороток подъемного механизма запасного колеса.

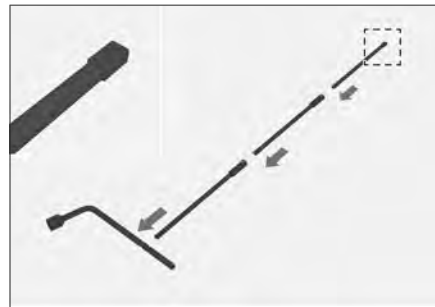

Совместите переднюю, среднюю и заднюю части воротка с ключом для колесных болтов, как показано на рисунке.

Запасное колесо

2. Опустите запасное колесо.



4D758CC7B964

Вставьте рычаг в отверстие в задней части автомобиля и в паз подъемника запасного колеса, затем поверните ключ для колесных болтов против часовой стрелки, чтобы медленно опустить запасное колесо.

3. Снимите запасное колесо.



404086076B96

Опустив запасное колесо, вытащите поддон, на котором оно расположено, и осторожно достаньте колесо из-под днища автомобиля.

4. Установите спущенное колесо в порядке, обратном порядку извлечения запасного колеса.

⚠ Внимание

При установке проколотого или запасного колеса убедитесь, что оно поднято и надежно закреплено. Попытайтесь толкнуть, потянуть или повернуть колесо, чтобы убедиться в его надежной фиксации и отсутствии смещения. При необходимости слегка ослабьте и затем снова затяните крепление. Если колесо плохо закреплено и подвергается вибрациям во время движения, трос подъемника может порваться, что приведет к потере колеса.

5

Аварийные ситуации

Оснащение автомобиля

Обратите внимание на то, что в настоящем руководстве описывается стандартное оборудование данной серии автомобилей, оборудование, входящее в комплектацию согласно национальным стандартам, а также специальное оборудование, предназначенное для конкретной модели автомобиля. Поэтому некоторые виды и функции оборудования, описанные в настоящем руководстве, могут не входить в комплектацию Вашего автомобиля или использоваться в автомобилях, выпускаемых только для определенных рынков. Информацию о комплектации Вашего автомобиля Вы можете найти в документах, предоставленных при его покупке, или запросить ее у авторизованного дилера.

Признаки повреждения шин

В перечисленных ниже ситуациях следует проверить целостность шин:

- › Вибрация рулевого колеса.
- › Нехарактерная вибрация автомобиля.
- › Нехарактерный крен автомобиля.

⚠ Внимание

- › При повреждении шины во время движения крепко удерживайте рулевое колесо и осторожно нажмите на педаль тормоза, чтобы снизить скорость. Запрещено применять экстренное торможение и резко поворачивать рулевое колесо. Это может привести к потере контроля над автомобилем.
- › После разрыва шины следует немедленно установить запасное колесо. Проколотая шина делает автомобиль неустойчивым, что может стать причиной аварии. Кроме того, неисправная шина создает риск повреждения колесных дисков, колес, подвески, кузова автомобиля и т. д.

Подготовка к замене колеса

1. Попросите всех пассажиров покинуть автомобиль, уберите все грузы с грузовой платформы.
2. Припаркуйте автомобиль на площадке с твердым, ровным покрытием, где Вы не будете мешать движению транспорта и сможете безопасно работать.
3. Включите стояночный тормоз.
4. Заглушите двигатель автомобиля. Переведите рычаг селектора переключения передач в положение Р и выключите автомобиль.

Замена колеса

⚠ Предупреждение

Запрещается использовать домкрат для поддержки автомобиля, когда рычаг селектора переключения передач находится в положении N. В такой ситуации неустойчивость домкрата может стать причиной несчастного случая.

5. Включите аварийную световую сигнализацию, установите знак аварийной остановки.
6. Подготовьте запасное колесо, домкрат, вороток подъемного механизма запасного колеса, ключ для колесных болтов, противооткатные упоры.

⚠ Внимание

- Перед использованием домкрата необходимо установить упоры под колеса.
- Упоры для колес можно приобрести в сервисном центре. По данному вопросу обращайтесь в сервисный центр.
- При отсутствии упоров можно использовать крупные камни и другие альтернативы, которые позволят зафиксировать колесо.

Установка запасного колеса

Снятие поврежденного колеса

1. Зафиксируйте колеса.

Обязательно используйте подходящие упоры и поместите их с обеих сторон колеса по диагонали от заменяемого колеса.

2. Снимите декоративные колпачки колесных болтов.



9105F1624527

В автомобилях, оснащенных болтами с декоративными колпачками, сначала при помощи специального инструмента необходимо последовательно снять декоративные колпачки с колесных болтов.

Инструмент для снятия декоративных колпачков с колесных болтов находится в перчаточном ящике на приборной панели со стороны пассажира.

3. Ослабьте болты.



C7DAA66F7AD4

Замена колеса

Ослабьте болты в порядке, обозначенном на рисунке, проворачивая их против часовой стрелки с помощью ключа для колесных болтов (примерно на 1 оборот).

4. Установите домкрат в месте подъема автомобиля. Отрегулируйте положение и высоту домкрата, чтобы обеспечить надежную фиксацию домкрата на месте подъема. Положение домкрата см. в разделе «Подъем автомобиля». (▷ Стр. 264)

⚠ Внимание

При использовании домкрата обязательно соблюдайте перечисленные ниже меры предосторожности. В противном случае может произойти смещение домкрата, что может привести к повреждению автомобиля или получению серьезных травм.

- ▷ Обязательно заглушите двигатель.
- ▷ Не используйте домкрат, если в салоне автомобиля находятся пассажиры.
- ▷ Домкрат должен быть установлен на ровной и твердой поверхности.
- ▷ Не подкладывайте предметы под или на домкрат.
- ▷ Высота подъема домкрата не должна быть слишком большой. Она должна быть достаточной для замены колеса.

- ▷ Не ложитесь под автомобиль, поднятый домкратом.
- ▷ Опуская автомобиль, следите за тем, чтобы никого не травмировать.

5. Установите вороток подъемного механизма запасного колеса.

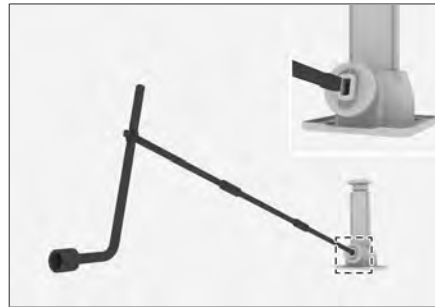

D7FFECF08CB7

Совместите переднюю, среднюю и заднюю части воротка с ключом для колесных болтов, как показано на рисунке. Затем вставьте вороток в верхнее отверстие домкрата.

6. Поднимите автомобиль. Поворачивайте комбинированный инструмент по часовой стрелке, пока колесо немного не оторвется от земли.

⚠ Внимание

- ▷ При использовании домкрата вращайте вороток соосно с центром вращения винта домкрата.
- ▷ Сначала нужно немного приподнять автомобиль и убедиться, что все в порядке. Затем можно продолжать подъем.

Замена колеса

7. Снимите все крепежные болты, снимите колесо.

⚠ Внимание

- › Укладывая колесо на землю, располагайте его спицами вверх во избежание повреждений.
- › Перед установкой запасного колеса лучше всего поместить снятое колесо под днище автомобиля для страховки на случай смещения домкрата и во избежание несчастных случаев.

Установка запасного колеса

1. Удалите грязь с установочной поверхности колеса.
Перед установкой запасного колеса необходимо очистить поверхность ступицы колеса, в противном случае болты колеса могут ослабнуть во время движения, в результате чего может произойти отделение колеса от автомобиля.
2. Установите запасное колесо и затяните болты с одинаковой силой, чтобы они полностью прилегли к установочной поверхности колеса.
3. Поверните рычаг домкрата против часовой стрелки и опустите автомобиль.

4. Затяните каждый болт на 2–3 оборота в порядке, указанном на рисунке.



8122F1A2129D

Момент затяжки: 120 ± 10 Н·м

i Уведомление

Установив запасное колесо, как можно быстрее затяните болты динамометрическим ключом, обеспечив нужный момент затяжки. В противном случае колесные болты могут ослабнуть и слететь, что способно привести к серьезным травмам.

5. Если колесные болты оснащены декоративными колпачками, установите их на колесные болты.
6. Уберите неисправное колесо, верните все инструменты на свои места и закрепите их.

⚠ Предупреждение

При сжигании шин образуется токсичный газ. Передайте шины в сервисный центр для дальнейшей переработки.

⚠ Внимание

- › Не используйте поврежденные или деформированные болты и колеса.
- › Ключ для колесных болтов должен плотно прилегать к болту, иначе во время работы он может слететь, что может привести к получению травм.
- › Не нажимайте на ключ ногой и не затягивайте болты слишком сильно с помощью других приспособлений. Это может повредить болты.
- › При установке не наносите на болты смазку и масло. Слишком большое усилие при затяжке может повредить болты и колесо. Если болты ослаблены, колесо может отделиться во время движения, что приведет к аварии.

Действия в случае аварии

Оснащение автомобиля

Обратите внимание на то, что в настоящем руководстве описывается стандартное оборудование данной серии автомобилей, оборудование, входящее в комплектацию согласно национальным стандартам, а также специальное оборудование, предназначенное для конкретной модели автомобиля. Поэтому некоторые виды и функции оборудования, описанные в настоящем руководстве, могут не входить в комплектацию Вашего автомобиля или использоваться в автомобилях, выпускаемых только для определенных рынков. Информацию о комплектации Вашего автомобиля Вы можете найти в документах, предоставленных при его покупке, или запросить ее у авторизованного дилера.

Действия при дорожно-транспортном происшествии

Если Вы вынуждены остановиться на дороге по причине аварии или неисправности автомобиля, примите следующие меры для предупреждения других водителей:

- › Включите аварийную световую сигнализацию.
- › Выставьте знак аварийной остановки за автомобилем в соответствии с правилами дорожного движения.

Действия при застревании автомобиля

При движении по снегу, грязи, песку автомобиль может застрять или увязнуть, поэтому необходимо соблюдать осторожность.

При застревании автомобиля можно попробовать предпринять следующие меры:

1. Выключите двигатель и включите стояночный тормоз.
2. Удалите грязь, снег или песок, скопившиеся вокруг колес.
3. Поместите деревянные бруски, камни или иные материалы под колеса для улучшения сцепления шин.
4. Снова запустите двигатель.
5. Выключите стояночный тормоз и осторожно увеличивайте обороты, чтобы вывести автомобиль из ямы.

Если автомобиль застрял или сел на днище и при этом его невозможно освободить вышеуказанным способом, обратитесь в службу эвакуации или сервисный центр. Запрещается выполнение таких работ неподготовленными лицами.

Предупреждение

При освобождении застрявшего автомобиля необходимо учитывать следующее:

Действия в случае аварии

- › Убедитесь, что вокруг достаточно свободного пространства, чтобы не произошло столкновения с другими автомобилями, предметами и людьми.
- › Перед самым выездом автомобиль может внезапно ускориться или откатиться назад. В таких ситуациях соблюдайте особую осторожность.
- › Выезжая из грязи или снега, обращайте внимание на наличие рядом крупных предметов, таких как камни. Уберите их заранее во избежание повреждения кузова и датчиков при выезде из ямы.

⚠ Предупреждение

При устранении сложной ситуации и проведении аварийно-спасательных работ руководствуйтесь приведенными ниже мерами предосторожности. В противном случае возможно повреждение автомобиля и даже возникновение угрозы безопасности людей.

1. При использовании буксировочного крюка необходимо закрепить кабельный демпфер посередине буксировочного троса, чтобы предотвратить разрыв и отскок крюка или троса, что может привести к повреждению автомобиля и даже поставить под угрозу личную безопасность.

2. Запрещается буксировка боком или под вертикальным углом. Оптимальный угол использования буксировочного крюка находится в диапазоне до 5° вверх и вниз и до 25° влево и вправо.
3. Запрещается буксировка рывками. Начальная скорость буксировки не должна превышать 5 км/ч (начинайте движение медленно, пока буксировочный трос не натянется).
4. При использовании буксировочного крюка тяговое усилие не должно превышать массу автомобиля.

Запуск двигателя от аккумуляторной батареи другого автомобиля

Оснащение автомобиля

Обратите внимание на то, что в настоящем руководстве описывается стандартное оборудование данной серии автомобилей, оборудование, входящее в комплектацию согласно национальным стандартам, а также специальное оборудование, предназначенное для конкретной модели автомобиля. Поэтому некоторые виды и функции оборудования, описанные в настоящем руководстве, могут не входить в комплектацию Вашего автомобиля или использоваться в автомобилях, выпускаемых только для определенных рынков. Информацию о комплектации Вашего автомобиля Вы можете найти в документах, предоставленных при его покупке, или запросить ее у авторизованного дилера.

Признаки низкого заряда аккумуляторной батареи

- › Реле стартера срабатывает, но стартер не вращается. Стартер вращается, но его мощности недостаточно для запуска двигателя.
- › Передние фары горят менее ярко, чем обычно.
- › Звуковой сигнал не работает или звучит тихо.

Способы запуска двигателя от аккумуляторной батареи другого автомобиля

Если двигатель не запускается из-за низкого заряда аккумулятора, его можно запустить с помощью аккумулятора другого автомобиля, подключив аккумуляторную батарею через пусковые провода.

Подключаемый пусковой провод должен иметь минимальное сечение 25 мм².

⚠ Внимание

- › Не все автомобильные аккумуляторы подходят для этого. Для запуска от сторонней аккумуляторной батареи можно использовать только аккумуляторы с номинальным напряжением 12 В.
- › Запрещается заводить автомобиль, буксируя или толкая его.

1. Подключите пусковые провода, соблюдая следующий порядок:

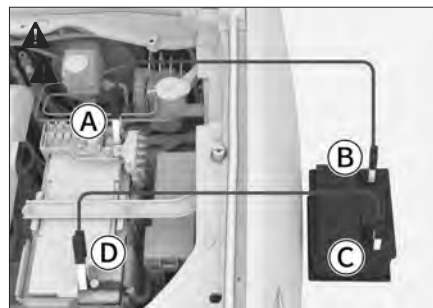

CD06C53EEA00

- Ⓐ Положительная клемма разряженного аккумулятора ⊕

Запуск двигателя от аккумуляторной батареи другого автомобиля

При подключении необходимо от-крыть защитную крышку положи-тельной клеммы аккумулятора.

- Ⓑ Положительная клемма аккумуля-тора автомобиля-донора ⊕
- Ⓒ Отрицательная клемма аккумуля-тора автомобиля-донора ⊖
- Ⓓ Отрицательная клемма разряжен-ного аккумулятора ⊖

i Уведомление

Расположение аккумулятора в неко-торых моделях автомобилей может отличаться от показанного на рисун-ке. Сверяйтесь с фактическим распо-ложением в Вашем автомобиле.

2. Зарядите аккумуляторную бата-рею.
Запустите двигатель автомобиля-донора, немного увеличьте оборо-ты и дайте ему поработать на этих оборотах около 5 минут. Это обес-печит зарядку разряженной аккумуляторной батареи до определен-ного уровня.
3. Запустите автомобиль с разряжен-ным аккумулятором.
Если он по-прежнему не запускает-ся, убедитесь, что пусковые прово-да подключены правильно, и сно-ва зарядите аккумулятор.
4. Отсоедините пусковые провода.

Когда двигатель запустится, отсое-дините пусковые провода в поряд-ке, обратном порядку подключе-ния.

⚠ Предупреждение

- › При зарядке аккумулятора или за-пуске двигателя от сторонней аккумуляторной батареи из аккумуля-тора может выделяться газ. При этом существует опасность взрыва. Необходимо держать аккумулятор-ную батарею вдали от источников искр, открытого огня или легково-спламеняющихся материалов.
- › Аккумуляторная жидкость отли-чается едкостью и может нанести серьезный вред глазам и коже. При случайном соприкосновении с аккумуляторной жидкостью необ-ходимо немедленно промыть по-врежденный участок большим ко-личеством воды и обратиться к врачу.
- › При подсоединении и отсоедине-нии пусковых проводов следите за тем, чтобы они не попадали в вен-тилятор, не спутывались с ремня-ми и т. п.
- › Убедитесь, что пусковые провода подключены правильно. Между их зажимами должно быть опреде-ленное расстояние, обеспечиваю-щее невозможность их контакта.

Запуск двигателя от аккумуляторной батареи другого автомобиля

Внимание

Если аккумуляторная батарея часто разряжается, обратитесь в сервисный центр для ее проверки.

5

Аварийные ситуации

Перегрев двигателя

Оснащение автомобиля

Обратите внимание на то, что в настоящем руководстве описывается стандартное оборудование данной серии автомобилей, оборудование, входящее в комплектацию согласно национальным стандартам, а также специальное оборудование, предназначенное для конкретной модели автомобиля. Поэтому некоторые виды и функции оборудования, описанные в настоящем руководстве, могут не входить в комплектацию Вашего автомобиля или использоваться в автомобилях, выпускаемых только для определенных рынков. Информацию о комплектации Вашего автомобиля Вы можете найти в документах, предоставленных при его покупке, или запросить ее у авторизованного дилера.

Перегрев двигателя

i Уведомление

Экстремальные условия эксплуатации (например, буксировка, подъем по склону, перегрузка и т. д.) могут привести к перегреву двигателя и снижению общей мощности автомобиля.

Признаки перегрева

- › Указатель температуры охлаждающей жидкости находится в красной зоне.
- › Двигатель не набирает обороты.

- › Из-под капота идет пар.
- › Компрессор кондиционера может автоматически отключиться.

Способы устранения

1. Остановите автомобиль в безопасном месте и заглушите двигатель. Если кондиционер был включен, отключите его.
2. Проверьте, выходит ли пар из-под капота.
 - › Если нет, откройте капот и запустите двигатель.
 - › Если пар идет, дождитесь, пока он прекратится, а затем откройте капот и запустите двигатель.
3. Проверьте, вращается ли вентилятор охлаждения.
 - › Если вентилятор не работает, выключите двигатель и обратитесь в сервисный центр.
 - › Если он работает нормально, дождитесь снижения температуры воды и заглушите двигатель.
4. Проверьте уровень охлаждающей жидкости. Если уровень недостаточен, долейте жидкость. Также убедитесь в отсутствии утечек в патрубках системы охлаждения. При обнаружении утечки обратитесь в сервисный центр.
5. Убедитесь в отсутствии посторонних предметов в радиаторе.

Перегрев двигателя

При обнаружении предметов, которые могут мешать теплоотдаче, уберите их из радиатора.

⚠ Предупреждение

- › Если из-под капота идет пар, не следует сразу же открывать крышку капота. Это может привести к ожогам.
- › Если радиатор сильно нагрет, не снимайте крышку радиатора и пробку расширительного бачка. Это может привести к ожогам и другим серьезным травмам из-за выброса пара или охлаждающей жидкости.
- › Открывая крышку радиатора или пробку расширительного бачка, не прикасайтесь и не приближайтесь к вентилятору охлаждения и его ремням. Оберните крышку тканью и аккуратно откройте ее.
- › Не прикасайтесь и не приближайтесь к вентилятору охлаждения и его ремням при работающем двигателе. Руки и одежда могут попасть внутрь, что приведет к серьезным травмам.
- › Не доливайте охлаждающую жидкость при перегреве двигателя. Это может привести к его поломке. Охлаждающую жидкость необходимо добавлять после полного охлаждения двигателя.

⚠ Внимание

Если во время движения автомобиля указатель температуры охлаждающей жидкости снова оказывается в красной зоне, необходимо как можно скорее обратиться в ближайший официальный сервисный центр.

Буксировка

Оснащение автомобиля

Обратите внимание на то, что в настоящем руководстве описывается стандартное оборудование данной серии автомобилей, оборудование, входящее в комплектацию согласно национальным стандартам, а также специальное оборудование, предназначенное для конкретной модели автомобиля. Поэтому некоторые виды и функции оборудования, описанные в настоящем руководстве, могут не входить в комплектацию Вашего автомобиля или использоваться в автомобилях, выпускаемых только для определенных рынков. Информацию о комплектации Вашего автомобиля Вы можете найти в документах, предоставленных при его покупке, или запросить ее у авторизованного дилера.

Буксировка с помощью специализированной техники

⚠ Предупреждение

При буксировке необходимо соблюдать местные нормативные требования в отношении буксировки автомобилей.

При необходимости буксировки рекомендуется прибегнуть к услугам эвакуатора с частичной погрузкой или с платформой, по возможности поручив всю работу сотрудникам сервисного центра или специальных компаний, оказывающих услуги по эвакуации транспортных средств.

Буксировка на эвакуаторе с платформой

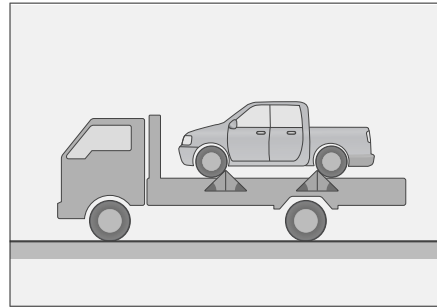

BD0E2FD47BE4

При буксировке на эвакуаторе с платформой следует убедиться, что автомобиль надежно закреплен.

Буксировка на эвакуаторе с частичной погрузкой

Буксировка за переднюю часть автомобиля

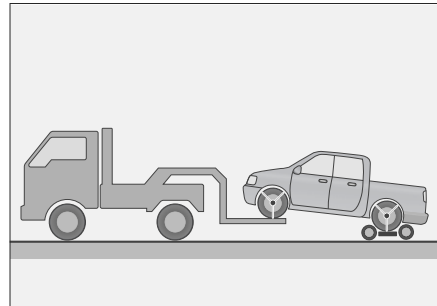

ED4D6ED4EF6A

5

Аварийные ситуации

Буксировка

Расположите подкатную тележку под задними колесами автомобиля и зафиксируйте их.

Буксировка за заднюю часть автомобиля

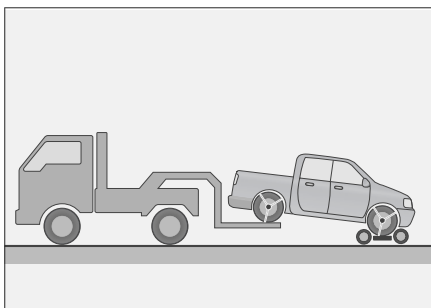

Расположите подкатную тележку под передними колесами автомобиля и надежно зафиксируйте их.

Не используйте для буксировки эвакуатор с манипулятором

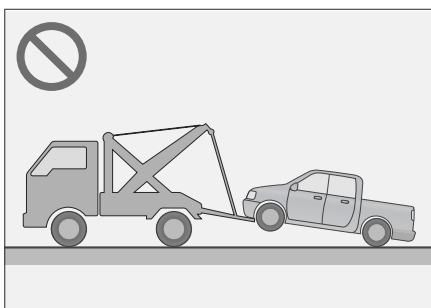

Запрещается буксировка автомобиля на эвакуаторе с манипулятором. Это может привести к повреждению кузова.

⚠ Внимание

Для буксировки полноприводных или заднеприводных автомобилей используйте эвакуатор с платформой или эвакуатор с частичной погрузкой и подкатную тележку. Ни при каких условиях не осуществляйте буксировку с опорой на ведущую ось, поскольку в таком случае возможны серьезные повреждения автомобиля.

Буксировочный крюк

Передний буксировочный крюк

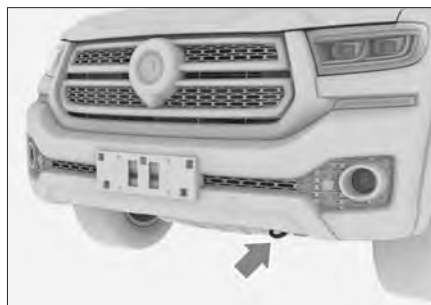

Передний буксировочный крюк расположен в передней части кузова, как показано на рисунке.

5

Аварийные ситуации

Задний буксировочный крюк



F1A595E26C55

Задний буксировочный крюк расположен в задней части кузова, как показано на рисунке.

Буксировочный трос

Для защиты автомобиля от поврежденный буксировочный трос должен быть эластичным. Рекомендуется использовать трос из искусственного волокна или из аналогичных эластичных материалов.

Буксировочный трос можно крепить только к предназначенным для этого в автомобиле буксировочному крюку или буксировочной проушине.

При установке буксировочного троса будьте осторожны, чтобы не повредить кузов. Расстояние между буксирующим и буксируемым автомобилями должно составлять 4–10 м.

В средней части буксировочного троса должны быть размещены флажки. При буксировке в темное время суток буксировочный трос необходимо снабдить светоотражающими материалами для повышения его видимости.

⚠ **Внимание**

- › Буксировочный трос необходимо приобрести самостоятельно.
- › Не используйте для буксировки стальной трос. Он может повредить бампер.

Буксировка с помощью буксировочного крюка

В случае поломки автомобиля, когда нет возможности использовать эвакуатор, можно применить буксировочный крюк. Этот способ может быть использован для буксировки на небольшое расстояние на низкой скорости по дороге с твердым покрытием.

⚠ **Предупреждение**

При буксировке необходимо соблюдать местные нормативные требования в отношении буксировки автомобилей.

Буксировка

Буксировка автомобиля другим транспортным средством

При буксировке водитель должен находиться в автомобиле и управлять его движением при помощи руля и педали тормоза. Колеса, оси, рулевое управление, тормоза, система трансмиссии (коробка передач и т. д.), система освещения (указатели поворота, стоп-сигналы) должны быть в исправном состоянии.

Способ буксировки:

1. Запустите двигатель, переведите рычаг селектора переключения передач в положение N.

Включите питание в режим ON, даже если не удастся запустить двигатель. На автомобилях с автоматической коробкой передач рычаг селектора переключения передач можно перевести в положение N с помощью устройства аварийной разблокировки. (▷ Стр. 121)

Для полноприводных автомобилей необходимо установить режим вождения Эко или Стандарт.

⚠ Внимание

- ▷ Если невозможно установить передачу N, использовать буксировочный крюк для буксировки автомобиля запрещается.

- ▷ Запрещается использование буксировочного крюка для буксировки автомобиля в режимах, отличных от Эко или Стандарт.

2. Включите аварийную световую сигнализацию, отпустите стояночный тормоз и дождитесь начала буксировки.

Для автомобилей с автоматической коробкой передач (8AT) скорость буксировки не должна превышать 30 км/ч, а расстояние буксировки не должно превышать 50 км за один раз.

Для автомобилей с автоматической коробкой передач (9AT) скорость буксировки не должна превышать 30 км/ч, а общее расстояние буксировки за весь срок службы трансмиссии не должно превышать 50 км.

⚠ Внимание

- ▷ Когда двигатель выключен, усилитель рулевого управления и усилитель тормозов не работают, и при вращении рулевого колеса и торможении необходимо прилагать большее усилие. Поэтому при буксировке следует двигаться с как можно меньшей скоростью.

Буксировка

- › Во время буксировки следите за стоп-сигналами переднего транспортного средства, чтобы не допустить провисания буксировочного троса.
- › Не используйте трос для буксировки автомобиля по длинным спускам.
- › Буксировка автомобиля в направлении, обратном направлению движения, запрещена.

Система вызова экстренных служб

Оснащение автомобиля

Обратите внимание на то, что в настоящем руководстве описывается стандартное оборудование данной серии автомобилей, оборудование, входящее в комплектацию согласно национальным стандартам, а также специальное оборудование, предназначенное для конкретной модели автомобиля. Поэтому некоторые виды и функции оборудования, описанные в настоящем руководстве, могут не входить в комплектацию Вашего автомобиля или использоваться в автомобилях, выпускаемых только для определенных рынков. Информацию о комплектации Вашего автомобиля Вы можете найти в документах, предоставленных при его покупке, или запросить ее у авторизованного дилера.

Система вызова экстренных служб

Описание кнопок

Кнопка экстренной помощи (со световым индикатором) находится рядом с лампой для чтения.

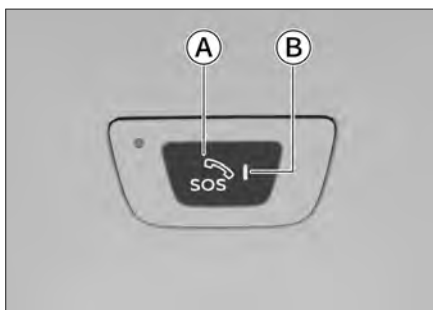

CD6DB098FEDE

Ⓐ Кнопка вызова экстренных служб (SOS)

Ⓑ Индикатор

Вызов экстренной помощи вручную

Использование данной системы для звонка в единую дежурно-диспетчерскую службу (PSAP) разрешается, только если Вам необходима помощь органов правопорядка или медицинских организаций.

Когда питание находится в режиме ON, нажмите и удерживайте (2–5 секунд) кнопку SOS, и система сделает звонок в службу PSAP для получения помощи. Вместе с началом вызова система также направит в PSAP информацию о местонахождении автомобиля и другие сведения.

Чтобы отменить вызов до получения ответа от экстренной службы, еще раз нажмите и удерживайте (2–5 секунд) кнопку SOS.

i Уведомление

- › При нажатии кнопки SOS обязательно удерживайте ее в течение 2–5 секунд, иначе телефонный звонок не сработает.
- › Когда соединение установлено, оно может быть прервано только оператором единой дежурно-диспетчерской службы.

Система вызова экстренных служб

Автоматический вызов экстренной помощи

Когда питание находится в режиме ON, система автоматически вызовет помощь из PSAP при серьезном столкновении автомобиля (со срабатыванием подушек безопасности). Вместе с началом вызова система также направит в PSAP информацию о местонахождении автомобиля и другие сведения.

i Уведомление

Функция автоматического экстренного вызова не срабатывает при любом происшествии. Не ждите, пока система включит автоматический вызов, когда можно вызвать помощь вручную, делайте это немедленно, чтобы не затягивать время реагирования.

▲ Внимание

Поскольку на функцию экстренного вызова влияет множество факторов, следующие ситуации (в том числе) могут привести к тому, что телефон экстренной помощи будет недоступен:

- › Неисправная или поврежденная система не вызовет аварийную службу.

- › При повреждении звукового оборудования, повреждении или ненадежном соединении проводки, подключенной к системе вызова или звуковому оборудованию, Вы не сможете осуществить нормальный звонок в службу экстренной помощи.
- › Если подушки безопасности не сработают при легком столкновении или ударе, система не сможет автоматически инициировать вызов службы экстренной помощи. Вызов можно выполнить вручную или иными способами.
- › Совершить экстренный вызов вручную невозможно в случае повреждения кнопки вызова экстренных служб.
- › Слабый сигнал мобильной сети, наличие помех, блокировка сигнала и т. д. не позволят совершить экстренный вызов.
- › Повреждение оборудования GPS или нахождение в зоне со слабым сигналом (например, в подземном гараже, туннеле, горной местности) могут привести к невозможности определения местонахождения автомобиля.
- › После выключения бортовой сети экстренные вызовы невозможны.
- › Возможны и другие объективные факторы, делающие экстренный вызов недоступным.

Система вызова экстренных служб

Состояние индикатора

Состояние индикатора	Описание режима
Не горит	Система находится в спящем режиме или питание выключено
Горит красным цветом в течение 6 секунд, затем меняет цвет на оранжевый	Идет перезагрузка системы
Горит зеленым цветом	Система исправна
Мигает зеленым цветом	Система находится в режиме связи
Горит красным цветом	Самодиагностика системы выявила неисправность

i Уведомление

При неисправности системы как можно скорее обратитесь в сервисный центр для диагностики.

Резервная аккумуляторная батарея

Система экстренного вызова оснащена резервной аккумуляторной батареей. Она обеспечит нормальную работу системы, если аккумуляторная батарея автомобиля выйдет из строя при аварии.

При отсутствии неисправностей, если заряд резервной аккумуляторной батареи недостаточен, система автоматически заряжает ее после запуска двигателя.

i Уведомление

Обычный срок службы резервной батареи составляет 3 года. Если на комбинации приборов появляется сообщение о необходимости заменить резервную батарею системы экстренной помощи, немедленно обратитесь в сервисный центр для замены.

Чтобы получить информацию о состоянии резервной аккумуляторной батареи, можно обратиться в сервисный центр.

6

Техническое обслуживание и уход за автомобилем

Необходимость технического обслуживания	
автомобиля.....	288
Моторный отсек.....	289
Предупреждающие знаки и наклейки	296
Замена деталей.....	298
Обслуживание	
автомобиля.....	303
Техническое обслуживание	
автомобиля.....	316
График планового технического обслуживания.....	319
Программа	
«Помощь на дороге»	326
Свидетельство о прохождении планового технического обслуживания	327

Необходимость технического обслуживания автомобиля

Техническое обслуживание позволяет оценить состояние автомобиля и предотвратить его поломку

В процессе эксплуатации происходит неизбежный износ деталей автомобиля. Чтобы гарантировать безопасность управления автомобилем, необходимо регулярно проходить плановое техническое обслуживание и осуществлять ремонт автомобиля. Это позволит максимально долго сохранять эксплуатационные характеристики автомобиля.

Проведение технического обслуживания для обеспечения надежного рабочего состояния автомобиля

Во время технического обслуживания Вы можете провести необходимой профилактический ремонт узлов и деталей в соответствии с условиями их эксплуатации. Такие профилактические работы позволят Вам спокойно пользоваться автомобилем до следующего технического обслуживания.

Продление срока службы автомобиля и снижение эксплуатационных расходов

В процессе эксплуатации тормозные колодки, шины и прочие детали постепенно изнашиваются и приходят в негодность. Использование чрезмерно изношенных деталей может привести к неисправностям и даже стать причиной аварии. Поэтому необходимо проводить регулярное техническое обслуживание.

Оснащение автомобиля

Обратите внимание на то, что в настоящем руководстве описывается стандартное оборудование данной серии автомобилей, оборудование, входящее в комплектацию согласно национальным стандартам, а также специальное оборудование, предназначенное для конкретной модели автомобиля. Поэтому некоторые виды и функции оборудования, описанные в настоящем руководстве, могут не входить в комплектацию Вашего автомобиля или использоваться в автомобилях, выпускаемых только для определенных рынков. Информацию о комплектации Вашего автомобиля Вы можете найти в документах, предоставленных при его покупке, или запросить ее у авторизованного дилера.

Меры предосторожности

⚠ Предупреждение

- › Моторный отсек — зона повышенной опасности. Проводя работы в моторном отсеке, будьте особенно внимательны!
- › Во избежание ожогов или возгорания при проверке уровня масла и его доливе необходимо соблюдать следующие меры предосторожности:
 - Выключите двигатель.
 - Включите стояночный тормоз.

Дайте двигателю полностью остыть.

Не допускайте приближения детей к моторному отсеку.

Не допускайте попадания маслянистых жидкостей на двигатель.

Не допускайте попадания воды в моторный отсек.

- › Во избежание возгорания при работах по ремонту или обслуживанию топливной системы или электрооборудования необходимо соблюдать следующие требования:

Отсоедините отрицательную клемму аккумуляторной батареи.

Не курите.

Не выполняйте работы вблизи источников открытого огня.

⚠ Внимание

При доливе масла ни в коем случае не допускайте смешения масел разных типов. В противном случае возможны серьезные неполадки и повреждение деталей автомобиля.

Моторный отсек

Уровни жидкостей и масел

GW4D24

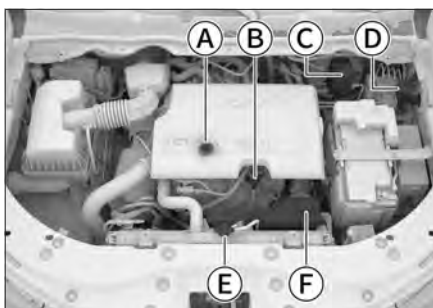

- Ⓐ Крышка маслозаливной горловины
- Ⓑ Маслоизмерительный щуп
- Ⓒ Бачок тормозной жидкости
- Ⓓ Бачок стеклоомывающей жидкости
- Ⓔ Пробка радиатора
- Ⓕ Расширительный бачок

GW4D20M

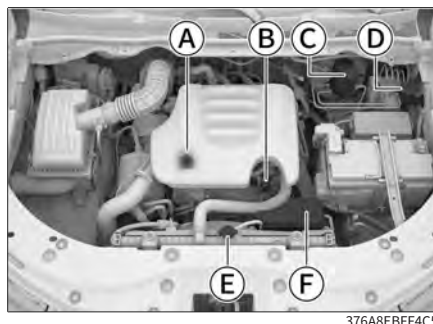

- Ⓐ Крышка маслозаливной горловины
- Ⓑ Маслоизмерительный щуп
- Ⓒ Бачок тормозной жидкости
- Ⓓ Бачок стеклоомывающей жидкости
- Ⓔ Пробка радиатора
- Ⓕ Расширительный бачок

GW4C20B

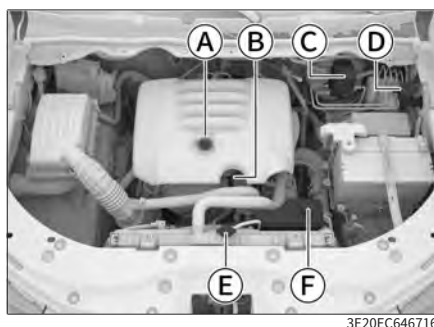

- Ⓐ Крышка маслозаливной горловины
- Ⓑ Маслоизмерительный щуп
- Ⓒ Бачок тормозной жидкости
- Ⓓ Бачок стеклоомывающей жидкости
- Ⓔ Пробка радиатора
- Ⓕ Расширительный бачок

6

Техническое обслуживание
и уход за автомобилем

Моторное масло

Проверка

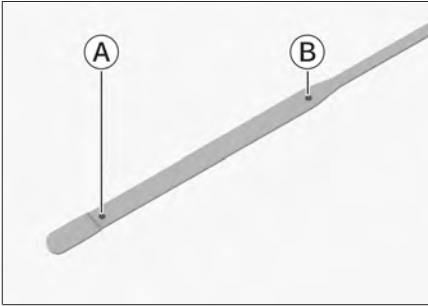

8F3D41CDBC64

A Нижняя метка

B Верхняя метка

Припаркуйте автомобиль на ровной площадке, прогрейте двигатель до нормальной рабочей температуры, после чего переведите выключатель зажигания в режим OFF. Через 10 минут извлеките маслоизмерительный щуп, протрите его и до упора вставьте обратно в направляющую трубку.

Примерно через 10 секунд извлеките щуп и проверьте уровень масла.

Уровень масла должен находиться между нижней и верхней метками маслоизмерительного щупа.

Если уровень находится близко к нижней метке или ниже ее, следует долить масло, чтобы уровень находился посередине между нижней и верхней метками.

i Уведомление

- › Форма маслоизмерительного щупа зависит от типа двигателя.
- › Перед преодолением автомобилем крутого подъема убедитесь в том, что уровень моторного масла находится на расстоянии не менее 1/4 между нижним и верхним делениями масляного щупа; если уровень масла недостаточно высокий, долейте моторное масло.

⚠ Предупреждение

- › Во время работы двигателя держитесь подальше от вращающихся частей, таких как приводные ремни и вентиляторы, и не касайтесь их, поскольку существует опасность затягивания рук, одежды или инструментов, что может привести к несчастному случаю.
- › При проверке или доливе моторного масла необходимо соблюдать осторожность во избежание ожогов.
- › Когда моторное масло не используется, оно должно храниться надлежащим образом. Утечка масла в почву или воду может вызвать загрязнение окружающей среды.

Моторный отсек

Долив

Открутите пробку маслозаливной горловины двигателя и медленно залейте моторное масло, избегая его перелива. В случае перелива немедленно слейте избыточное количество. В противном случае возможно повреждение деталей моторного отсека.

Используйте только чистое высококачественное моторное масло. От этого напрямую зависят эффективность работы и срок службы двигателя. Чтобы сохранить эксплуатационные характеристики автомобиля, используйте только масло указанного типа.

Присадки к моторному маслу

Для работы автомобиля не требуется добавление каких-либо присадок в моторное масло. Присадки не способствуют улучшению рабочих характеристик двигателя и не продлевают срок его службы. Напротив, они могут вступить в химическую реакцию с моторным маслом, что может привести к ухудшению свойств моторного масла и повреждению двигателя.

Внимание

- › Регулярно проверяйте уровень моторного масла и заменяйте его. В противном случае недостаточное количество масла или его старение будут приводить к плохой смазке вращающихся частей двигателя, в результате чего произойдет спекание масла и повреждение двигателя.
- › Моторное масло обладает смазывающими и охлаждающими свойствами. Даже при нормальной эксплуатации часть моторного масла, смазывающая поршни и клапаны, может проникать в камеры сгорания и сгорать, в результате чего уровень масла со временем снижается. Степень уменьшения объема масла зависит от условий эксплуатации автомобиля.
- › При добавлении моторного масла не допускайте его перелива.

Охлаждающая жидкость двигателя

Проверка

Регулярно проверяйте уровень охлаждающей жидкости в расширительном бачке.

Он должен находиться между верхней и нижней метками.

Если уровень охлаждающей жидкости находится ниже нижней метки, необходимо долить ее таким образом, чтобы уровень поднялся до положения между нижней и верхней метками, а также проверить систему охлаждения на наличие утечек.

Долив

Дождитесь, когда двигатель остынет, а затем медленно открутите пробку.

При случайном выплескивании охлаждающей жидкости ее необходимо немедленно вытереть во избежание повреждения деталей или лакокрасочного покрытия кузова.

Используйте только охлаждающую жидкость указанного типа.

i Уведомление

- › Охлаждающая жидкость содержит этиленгликоль, который снижает температуру ее замерзания. Запрещается выливать ее на землю или в канализацию — это приведет к загрязнению окружающей среды.

- › При необходимости замены охлаждающей жидкости свяжитесь с сервисным центром.

⚠ Предупреждение

- › Запрещается снимать пробку расширительного бачка на неостывшем двигателе. Система охлаждения может находиться под давлением. Если открыть крышку, может произойти выброс горячей охлаждающей жидкости, что приведет к получению ожогов или иных травм.
- › Охлаждающая жидкость содержит вредные вещества. Не допускайте контакта какой-либо части тела с охлаждающей жидкостью. При попадании на кожу своевременно промойте большим количеством воды.
- › Если Вы случайно проглотили охлаждающую жидкость, немедленно обратитесь за медицинской помощью.

Тормозная жидкость

Проверка

Регулярно проверяйте уровень жидкости в бачке.

Он должен находиться между верхней и нижней метками.

Моторный отсек

Если уровень тормозной жидкости находится ниже нижней метки, необходимо долить ее таким образом, чтобы уровень поднялся до положения между нижней и верхней метками, а также проверить тормозную систему на наличие утечек.

Долив

Открутите крышку бачка тормозной жидкости и медленно долейте жидкость, избегая ее перелива. В случае перелива немедленно слейте избыточное количество жидкости. В противном случае возможно повреждение деталей моторного отсека.

Обязательно используйте тормозную жидкость указанного типа.

⚠ Внимание

Перед откручиванием крышки бачка обязательно очистите крышку и прилегающую к ней область, поскольку в противном случае посторонние частицы (пыль, песок и т. д.) могут попасть в тормозную жидкость, что приведет к снижению эффективности торможения или повреждению компонентов тормозной системы.

⚠ Предупреждение

› Недостаток тормозной жидкости снижает эффективность торможения, создавая риск аварии.

› Тормозная жидкость представляет опасность для здоровья и обладает коррозионными свойствами. При ее попадании на кожу немедленно промойте поврежденное место большим количеством чистой воды. В случае проглатывания немедленно обратитесь к врачу.

Стеклоомывающая жидкость

Долив

Откройте крышку бачка и медленно долейте жидкость, не допуская ее перелива. В случае перелива немедленно слейте избыточное количество жидкости.

Используйте только высококачественную омывающую жидкость, которая имеет хорошие очищающие свойства и не замерзает в холодную погоду.

i Уведомление

Если температура окружающей среды ниже 0°C, следует использовать незамерзающую омывающую жидкость.

Храните омывающую жидкость в недоступном для детей месте.

Жидкость легко воспламеняется и должна храниться вдали от источников огня.

Моторный отсек

⚠ Внимание

Не используйте мыльную воду или иные жидкости в качестве омывающей жидкости. Это может привести к повреждению лакокрасочной поверхности кузова.

⚠ Предупреждение

Запрещено добавлять омывающую жидкость, когда двигатель разогрет или когда он работает. Жидкость содержит спирт, и ее попадание на двигатель может привести к возгоранию.

Аккумуляторная батарея

Данный автомобиль комплектуется необслуживаемой аккумуляторной батареей.

При недостаточном заряде аккумуляторной батареи ее необходимо своевременно зарядить или заменить.

При необходимости замены аккумуляторной батареи обратитесь в сервисный центр для ее утилизации.

Радиатор, вентилятор

Регулярно проверяйте радиатор, вентилятор и прочие компоненты системы охлаждения в моторном отсеке.

Если эти компоненты сильно загрязнены, своевременно выполняйте их очистку. Если Вы не уверены в нормальной работе системы, обратитесь в сервисный центр для проведения проверки.

После каждой поездки в сложных условиях (например, вода, песок, грунтовые дороги и т. д.), проверьте, не засорены ли радиатор, вентилятор и другие охлаждающие элементы в моторном отсеке. Если они засорены, обратитесь для проверки и очистки в сервисный центр.

Предупреждающие знаки и наклейки

Предупреждающая наклейка на крышке радиатора



5663729F9D40

Данный знак расположен на крышке радиатора. Он напоминает о том, что запрещено открывать крышку радиатора при горячем двигателе. В противном случае существует риск получения ожогов при выплескивании охлаждающей жидкости.

Предупреждающие наклейки в моторном отсеке



3E624E5B40D6

Наклейки находятся на передней стенке моторного отсека или на декоративной панели решетки радиатора и содержат следующую информацию:

- › Информация о марке и объеме хладагента для системы кондиционирования.
- › Предупреждение о том, что вентилятор охлаждения может включиться в любой момент и что ни при каких условиях не допускается просовывать руки под защитный кожух вентилятора. Несоблюдение этого правила может привести к серьезным травмам при случайном включении вентилятора.

Предупреждающие наклейки на аккумуляторной батарее

Тип 1



DAB7C7FCEEC8

Тип 2



D3D43E803352

Предупреждающие знаки и наклейки

Эти знаки расположены на аккумуляторной батарее. Они напоминают, что перед установкой, снятием и проверкой аккумуляторной батареи необходимо соблюдать следующие меры предосторожности:

- › Детям запрещается приближаться к аккумуляторной батарее.
- › При использовании или зарядке аккумуляторной батареи может выделяться горючий газ, поэтому ее необходимо держать вдали от источников тепла и открытого огня. В противном случае аккумуляторная батарея может загореться или взорваться.
- › Аккумуляторная батарея содержит жидкость с высокой коррозионной активностью.
- › Во время работы с ней наденьте защитные очки и соблюдайте прочие защитные меры.

Замена деталей

Оснащение автомобиля

Обратите внимание на то, что в настоящем руководстве описывается стандартное оборудование данной серии автомобилей, оборудование, входящее в комплектацию согласно национальным стандартам, а также специальное оборудование, предназначенное для конкретной модели автомобиля. Поэтому некоторые виды и функции оборудования, описанные в настоящем руководстве, могут не входить в комплектацию Вашего автомобиля или использоваться в автомобилях, выпускаемых только для определенных рынков. Информацию о комплектации Вашего автомобиля Вы можете найти в документах, предоставленных при его покупке, или запросить ее у авторизованного дилера.

Замена предохранителя

Если какое-либо электрическое устройство не работает, это может быть вызвано перегоранием соответствующего предохранителя. В таком случае рекомендуется провести проверку в соответствии с описанным ниже порядком и при необходимости заменить предохранитель.

1. Выключите все электрические устройства.
2. Выключите зажигание, включите стояночный тормоз и отсоедините отрицательную клемму аккумуляторной батареи.

3. Предохранители расположены в следующих местах:

> В блоке реле и предохранителей в моторном отсеке (тип I)



91D9E1ACC337

Чтобы получить доступ к предохранителям, снимите крышку блока реле и предохранителей, нажав на две защелки и приподняв ее.

> В блоке реле и предохранителей в моторном отсеке (тип II)

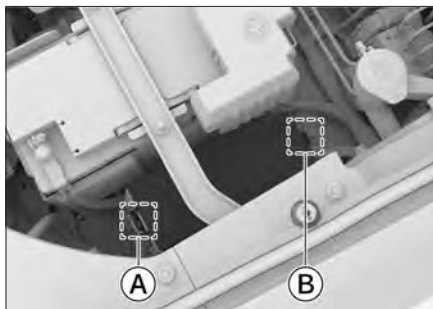

967422FC8D9E

- Ⓐ Защелка
- Ⓑ Фиксатор

Чтобы снять крышку блока предохранителей, сначала откройте одну сторону, нажав и подняв защелку, затем отсоедините фиксатор на другой стороне и поднимите крышку.

Замена деталей

> Слева под комбинацией приборов



CD1BC3202F36

Для доступа необходимо снять крышку.

⚠ Внимание

- > Не допускайте попадания воды или иных жидкостей в блок предохранителей, поскольку это может привести к повреждению электрических компонентов.
- > После установки крышки блока предохранителей убедитесь в том, что она зафиксирована правильно. В случае неправильной установки крышки попадание внутрь блока влаги или грязи повлияет на эффективность работы предохранителей.

4. Для извлечения предохранителя используйте специальный зажим для предохранителей, поставляемый в комплекте с автомобилем. Определите предохранитель, соответствующий неисправному устройству, согласно схеме на крышке блока предохранителей и проверьте его.



3DB47F5BD17A

⚠ Внимание

- > Зажим и запасные предохранители находятся на крышке блока реле и предохранителей в моторном отсеке.
- > К крышке блока предохранителей прикреплена соответствующая информация об электрических цепях, по которой можно определить соответствие между предохранителем и электрическим компонентом.

Замена деталей

› Поскольку неисправность может быть вызвана перегоранием нескольких предохранителей, необходимо проверить все предохранители, чтобы устранить ее. Если не удастся устранить неисправность, обратитесь в сервисный центр.

5. Проверьте состояние плавкой вставки внутри предохранителя. Если она перегорела, предохранитель необходимо заменить на запасной предохранитель того же типа.

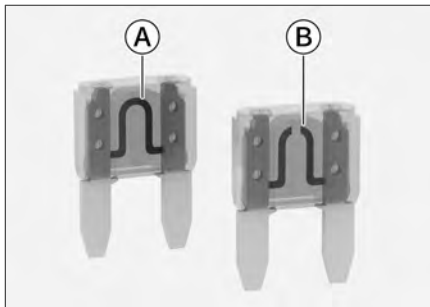

- Ⓐ Исправный предохранитель
Ⓑ Перегоревший предохранитель

⚠ Предупреждение

Для замены запрещено использовать отремонтированный предохранитель или предохранитель другого номинала. В противном случае может произойти возгорание из-за перегрузки электрической цепи.

6. Проверьте исправность работы электрических узлов.

i Уведомление

Если через некоторое время запасной предохранитель снова перегорает или электрическое устройство по-прежнему работает ненормально, это указывает на наличие серьезной неисправности в электрической системе автомобиля. В данной ситуации следует связаться с сервисным центром.

Замена щеток очистителя ветрового стекла

Проводите регулярный осмотр щеток стеклоочистителей и в случае возникновения следующих ситуаций выполняйте их замену:

- › Наличие на щетках трещин или частичное затвердевание резины.
- › Во время работы стеклоочистителя щетки оставляют полосы на стекле или не очищают его надлежащим образом.

i Уведомление

При поднятии или опускании стеклоочистителей запрещается сильно тянуть за щетки во избежание их деформации и поломки.

1. Отключите питание автомобиля и поднимите рычаги очистителя ветрового стекла.

Замена деталей

⚠ Внимание

Не открывайте капот, когда рычаги стеклоочистителя подняты. В противном случае можно повредить капот и стеклоочиститель.

2. Поверните щетку стеклоочистителя в направлении стрелки, как показано на рисунке, чтобы максимально увеличить угол между ней и пластмассовым соединителем.

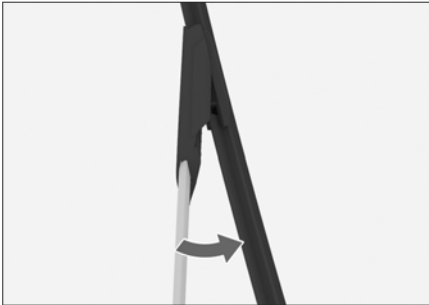

3. Снимите щетку с рычага стеклоочистителя.

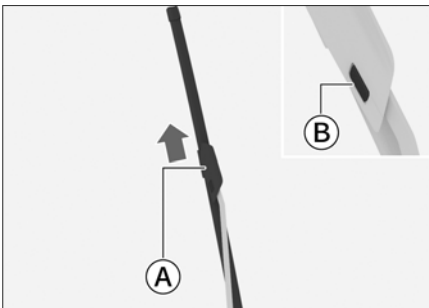

- Ⓐ Щетка стеклоочистителя
- Ⓑ Упругий фиксатор

Нажимая на упругие фиксаторы с обеих сторон, потяните щетку в направлении, указанном стрелкой, и отсоедините ее от рычага стеклоочистителя.

⚠ Внимание

До тех пор, пока щетка стеклоочистителя не будет установлена, запрещается опускать рычаг на стекло, это может привести к его повреждению.

4. Установите новую щетку и опустите рычаг обратно на стекло.

Для удобства установки выполните шаг 2 и максимально увеличьте угол между щеткой стеклоочистителя и пластмассовым соединителем.

После завершения установки подвигайте стеклоочиститель вверх-вниз, чтобы убедиться в его надежной фиксации.

Автомобильные фары

Перед выходом автомобиля с завода производится калибровка передних комбинированных фар. Если автомобиль часто используется для перевозки грузов, может возникнуть необходимость в повторной калибровке передних фар. Калибровку передних комбинированных фар следует выполнять в специализированном сервисном центре.

Замена деталей

Проверка ламп

Регулярно проверяйте состояние приборов наружного освещения. Перегоревшая лампа затрудняет управление автомобилем и не позволяет подавать предупреждающие сигналы другим водителям, что негативно влияет на безопасность движения.

Замена ламп

Замена ламп должна проводиться специалистом.

В обычных условиях не следует самостоятельно менять лампы; обратитесь для этого к специалисту. Причина в том, что для замены ламп необходимо снять некоторые детали автомобиля. Особенно это касается тех ламп, замена которых осуществляется через моторный отсек. Поэтому рекомендуется производить замену ламп в сервисном центре.

⚠ Предупреждение

- › Внутри ламп имеется избыточное давление, что может привести к взрыву и травмам в процессе замены.
- › Если автомобиль оснащен ксеноновыми лампами, не включайте их во время замены ламп. В противном случае высокое напряжение может привести к серьезным травмам.

- › Запрещается изменение конструкции внешних осветительных приборов и сигнального оборудования.
- › Запрещается устанавливать дополнительные внешние осветительные приборы и сигнальные огни, не предусмотренные обязательными стандартами.

Запотевание автомобильных фар

При управлении автомобилем в дождливую погоду, во время мойки автомобиля или в иных подобных ситуациях стекла фар могут запотеть. Это происходит по причине разницы температур внутри и снаружи фары. Данное явление аналогично запотеванию окон автомобиля во время движения в дождливую погоду и не является неисправностью. Однако если внутри фары образуются крупные капли или скапливается вода, следует обратиться в сервисный центр для проверки и ремонта.

⚠ Внимание

Во избежание повреждения фар не используйте растворители или сильнодействующие моющие средства для очистки внешней поверхности фар.

Оснащение автомобиля

Обратите внимание на то, что в настоящем руководстве описывается стандартное оборудование данной серии автомобилей, оборудование, входящее в комплектацию согласно национальным стандартам, а также специальное оборудование, предназначенное для конкретной модели автомобиля. Поэтому некоторые виды и функции оборудования, описанные в настоящем руководстве, могут не входить в комплектацию Вашего автомобиля или использоваться в автомобилях, выпускаемых только для определенных рынков. Информацию о комплектации Вашего автомобиля Вы можете найти в документах, предоставленных при его покупке, или запросить ее у авторизованного дилера.

Уход за шинами

Для обеспечения безопасности движения модель и размер шин должны подходить для Вашего автомобиля, протектор шин должен быть в хорошем состоянии, давление в шинах должно соответствовать норме.

⚠ Предупреждение

- › Не используйте шины с повышенным износом, повреждениями, недостаточным или избыточным давлением воздуха, поскольку это может легко привести к аварии и стать причиной травм или даже смерти.
- › Необходимо соблюдать все инструкции по поддержанию давления в шинах и уходу за ними, приведенные в настоящем руководстве.
- › При сжигании шин выделяются токсичные газы, поэтому шины необходимо утилизировать надлежащим образом.

Проверка давления в шинах

Правильное давление в шинах обеспечивает хорошую управляемость автомобиля, продлевает срок службы протекторов и создает комфорт при вождении.

Недостаточное давление в шинах ведет к неравномерному износу, влияет на управляемость и расход топлива, а также создает вероятность перегрева и утечки воздуха.

Чрезмерное давление в шинах делает поездку в автомобиле менее комфортной, а также увеличивает вероятность повреждения шины на неровностях дорожного покрытия и ведет к неравномерному износу.

Обслуживание автомобиля

Рекомендуется регулярно проверять давление воздуха в шинах (включая запасное колесо).

Измерять давление воздуха в шинах следует после их остывания. Достаточно точно измерить давление можно только спустя 3 часа после прекращения движения, либо если пройденное во время поездки расстояние составило не более 1,5 км. Если измерить давление в шинах в горячем состоянии (после поездки на несколько километров), его значение будет на 30–40 кПа выше значения в холодном состоянии. Это нормальное явление; в такой ситуации не следует стравливать давление до достижения значения, ожидаемого в холодном состоянии, потому что в итоге оно окажется ниже нормы.

6

Техническое обслуживание
и уход за автомобилем

i Уведомление

Даже если шины находятся в хорошем состоянии, давление в них может снижаться на 10–20 кПа в месяц, поэтому необходимо регулярно его проверять.

i Уведомление

При каждой проверке давления в шинах следует также осмотреть шины на предмет отсутствия повреждений, проколов, оценить степень износа шин и т. д. В следующих случаях требуется немедленная замена шин:

- › Наличие повреждений или выпуклостей на протекторе или боковине шины.
- › Чрезмерный износ протектора.

Проверка износа шин

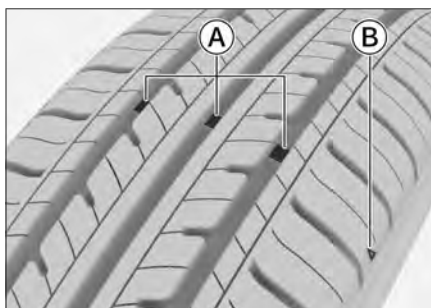

ABE909A51C10

- А Индикаторы износа
- В Схема расположения индикаторов износа

i Уведомление

Изображение местоположения индикаторов износа носит схематический характер и приведено только для справки. Ориентируйтесь на фактическую комплектацию Вашего автомобиля.

Изношенные шины необходимо заменить как можно скорее.

Использование шин с недостаточно глубоким рисунком протектора или видимыми индикаторами износа может привести к увеличению тормозного пути, снижению эффективности рулевого управления, разрыву шин и в результате к аварии.

Обслуживание автомобиля

При обнаружении неравномерного износа шин или ощущении продолжительных вибраций во время движения обратитесь в сервисный центр для проведения проверки.

При установке новых шин обязательно следует выполнять балансировку колес, чтобы обеспечить максимальный комфорт при движении и продлить срок службы шин.

Перестановка колес

Чтобы продлить срок службы шин и обеспечить равномерность их износа, рекомендуется проверять давление и износ шин не реже одного раза в месяц. Если глубина протектора отличается на 1,5 мм и более, необходима перестановка шин.

Перестановка шин должна выполняться специалистом. Рекомендуется обратиться для этого в сервисный центр.

Балансировка колес

Если колеса не отбалансированы, это приводит к ухудшению управляемости автомобиля и снижению срока службы шин. Разбалансировка колес происходит даже при нормальной эксплуатации. Поэтому следует регулярно выполнять балансировку в соответствии с балансировочными параметрами.

Уплотнение шин

При долговременной стоянке автомобиля в условиях повышенной температуры шина слегка деформируется в месте контакта с поверхностью. Это нормальное явление, называемое «уплотнением шин». Уплотнение шин может вызывать вибрацию автомобиля и рулевого колеса при движении. Постепенно в ходе движения шины нагреваются и принимают изначальную форму, а вибрации исчезают.

Свести к минимуму уплотнение шин при долговременной стоянке автомобиля можно одним из следующих способов:

- › Увеличьте давление в шинах (примерно до 300 кПа). Такое давление является избыточным для нормального вождения. Перед началом эксплуатации автомобиля необходимо уменьшить давление в шинах до рекомендуемых значений.
- › Перемещайте автомобиль минимум 1 раз в 30 дней (наиболее оптимально — 1 раз в 15 дней). При перемещении должен быть выполнен поворот опорных точек автомобиля минимум на 90°.

Обслуживание автомобиля

Защитная пленка на новых автомобилях

Своевременно удаляйте защитную пленку с нового автомобиля после его приобретения. Защитная пленка наносится снаружи автомобиля, например, на водоотталкивающие срезы, обшивки стоек А и В и внутри автомобиля, например, на внутренние уплотнители, хромированные накладки и т.д.

Уход за кузовом

Мойка автомобиля

Мойка автомобиля способствует сохранению его внешнего вида, поэтому рекомендуется выполнять ее регулярно.

i Уведомление

Коррозионные вещества, такие как следы от насекомых, птичий помет, смола, дорожная и промышленная пыль, деготь, сажа, противогололедный реагент и т. д., могут причинить серьезный ущерб лакокрасочному покрытию, если они остаются на поверхности кузова долгое время. Воздействие высоких температур (например, прямых солнечных лучей) может усилить коррозионный эффект.

Во избежание повреждения лакокрасочного покрытия немедленно удаляйте с поверхности кузова любые агрессивные вещества, не дожидаясь полной мойки автомобиля.

Автомобиль следует мыть в затененном месте, избегая воздействия прямых солнечных лучей. Если автомобиль длительное время находился на солнце, перед мойкой следует переставить его в тень до полного остывания поверхности кузова.

Порядок мойки

1. Убедитесь в отсутствии на поверхности кузова листьев и птичьего помета.

Чтобы обеспечить чистоту и гладкость поверхности кузова, подобные загрязнения следует незамедлительно удалить и сразу же промыть поверхность чистой водой.

2. Тщательно промойте кузов чистой водой, чтобы удалить пыль.

Вымойте автомобиль водой с помощью мягкой щетки, губки или мягкой ткани.

3. Закончив мойку и ополаскивание, протрите кузов насухо с помощью специальной замшевой тряпки или мягкого махрового полотенца. Не следует оставлять автомобиль сохнуть естественным образом, поскольку это может привести к потускнению кузова и образованию разводов.

Обслуживание автомобиля

⚠ Внимание

- › Не используйте для мойки автомобиля кислотные, сильнощелочные или сильнодействующие химические чистящие средства. Длительное воздействие активных чистящих средств может вызвать серьезную коррозию лакокрасочного покрытия кузова и декоративных поверхностей, что негативно скажется на внешнем виде автомобиля.
- › После мойки, а также после преодоления затопленных участков дороги, следует проверить исправность тормозной системы, слегка нажав на педаль тормоза.
- › В холодную погоду не следует промывать замочные скважины, зазоры дверей и тому подобные места во избежание обледенения уплотнителей или замочных скважин.
- › Во время мойки автомобиля запрещается открывать дверцу топливозаправочной горловины для промывки их внутренней части.
- › Перед мойкой автомобиля всегда закрывайте окна и не направляйте струю воды под высоким давлением на края стекла. Это предотвратит деформацию и повреждение уплотнения из-за воздействия воды под высоким давлением и попадание воды внутрь автомобиля.

Полировка

Полировка способствует поддержанию внешнего вида автомобиля в хорошем состоянии. Для достижения наилучшего результата перед полировкой автомобиль следует тщательно вымыть.

В настоящее время существует множество типов полировки. Следует внимательно подходить к выбору, поскольку при использовании неподходящего типа полировки не только не будет обеспечена надлежащая защита кузова, но и возможно изменение цвета лакокрасочного покрытия.

Как правило, следует учитывать такие факторы, как особенности применения автомобильного воска, возраст автомобиля, цвет лакокрасочного покрытия и условия эксплуатации автомобиля. За подробной информацией обращайтесь в сервисный центр или к квалифицированному специалисту.

Восстановление лакокрасочного покрытия

Следует регулярно проверять кузов на наличие сколов и царапин. При обнаружении дефектов такого типа следует немедленно восстановить лакокрасочное покрытие, чтобы не допустить образования коррозии металла в местах дефектов.

Обслуживание автомобиля

Восстановить лакокрасочное покрытие можно только на небольших сколах и царапинах. Для ремонта повреждений большой площади обратитесь к специалистам.

Уход за матовыми лакокрасочными покрытиями

Если на Ваш автомобиль нанесен матовый лак, уход за ним и его эксплуатация осуществляются следующим образом:

- › Запрещается использовать для очистки автомобиля автоматические мойки с жесткими щетками: жесткие щетки могут повредить лакокрасочное покрытие. Рекомендуется мыть автомобиль вручную с помощью мягкой губки, нейтрального моющего средства и большого количества воды.
- › При очистке кузова его следует аккуратно протирать и ополаскивать, избегая чрезмерных усилий или трения поверхности, так как это может привести к повреждению матового покрытия и неравномерному блеску.
- › Частые мойки автомобиля в течение длительного времени могут привести к повышенному или неравномерному блеску лакокрасочного покрытия.
- › Избегайте мойки автомобиля под прямыми солнечными лучами.
- › Не используйте очистители краски, шлифовальные материалы или средства для полировки (например, полировочный воск) на лакокрасочном покрытии, так как это может повредить его.
- › Если Вы случайно нанесли автомобильный воск на лакокрасочное покрытие, немедленно удалите его с помощью средства для удаления силикона, осторожно надавливая и не прилагая чрезмерных усилий.
- › Не допускайте попадания на краску смолы, жира и других жирных веществ, так как они могут оставить следы.
- › Пятна смолы на автомобиле можно удалить с помощью средства для удаления смолы.
- › Такие загрязнения, как помет насекомых и птиц, необходимо своевременно удалять с автомобиля, либо размягчая их водой перед очисткой, либо тщательно промывая их с помощью водяного пистолета высокого давления. Если такая грязь прочно прилипла к кузову, можно распылить средство для удаления насекомых, а затем очистить его.

Обслуживание автомобиля

Проверка утечек жидкостей

Для обеспечения безопасности движения рекомендуется перед каждой поездкой проверять наличие под автомобилем следов утечки топлива, масла или других жидкостей. При обнаружении утечек немедленно обратитесь в сервисный центр для проведения диагностики и ремонта.

Антикоррозийный воск для внутренних полостей

Антикоррозийная технология воскового покрытия полостей применяется для внутренних полостей автомобиля, таких как полости дверей, капота, порогов и т. д., и может эффективно изолировать воду и коррозионные вещества от контакта с металлом. Она используется для повышения прочности и усиления антикоррозийных свойств поверхностей и продления срока службы автомобиля.

При движении автомобиля в условиях высокой температуры или по ухабыстым дорогам излишки желтого воска в полостях могут вытекать из дренажных отверстий, что является нормальным явлением. Подтеки можно удалить, протерев и ополоснув горячей водой с необходимым количеством имеющегося в продаже моющего средства.

Уход за салоном

⚠ Предупреждение

Чистящие средства могут содержать вредные компоненты и представлять опасность для здоровья. Во время чистки салона рекомендуется открыть двери или окна автомобиля. Используйте только чистящие средства, предназначенные специально для автомобилей, и обращайте внимание на указания на упаковке.

ℹ Уведомление

- › При чистке салона автомобиля не допускайте попадания воды или других жидкостей непосредственно в зазоры приборной панели и расположенные на полу или поблизости электрические устройства во избежание нарушений работы электросистемы.
- › Не мойте пол автомобиля водой, это может привести к коррозии кузова.

Напольное покрытие

Регулярно очищайте напольное покрытие от пыли с помощью пылесоса. Накопление пыли может привести к ускоренному износу напольного покрытия.

Обслуживание автомобиля

Регулярная очистка с помощью мощного средства способствует поддержанию первоначальной чистоты напольного покрытия. Для очистки напольных покрытий следует использовать пенящиеся чистящие средства. По возможности избегайте намочения напольного покрытия. Не разбавляйте пенящиеся средства водой.

Текстильные материалы

Следует регулярно очищать текстильные элементы салона от пыли и загрязнений с помощью пылесоса.

После загрязнения ткани ее следует немедленно очистить во избежание дальнейшего распространения пятна. При очистке используйте следующие методы, чтобы аккуратно удалить как можно больше пятен, в зависимости от их состояния.

Жидкие пятна: аккуратно промокните остатки пятна бумажным полотенцем, позволяя пятну максимально впитаться в бумажное полотенце.

Сухие пятна: максимально удалите загрязнение, затем очистите пылесосом.

В зависимости от степени загрязнения, если требуется дополнительная очистка, воспользуйтесь следующим методом:

1. Смочите водой чистую белую хлопчатобумажную безворсовую ткань.

2. Отожмите хлопчатобумажную ткань так, чтобы она стала полусухой (желательно, чтобы с нее не капало).
3. Аккуратно протрите пятно от края к центру несколько раз, пока на хлопчатобумажной ткани не останется следов от пятна.
4. Просушите естественным образом.

i Уведомление

Если пятно сильно въелось, удалите его мягким нейтральным мыльным раствором или средством для чистки тканей, следуя инструкции к средству. После очистки повторите описанные выше действия, чтобы смыть излишки мыльного раствора или мощного средства с ткани, затем дайте ей высохнуть естественным путем.

⚠ Внимание

- › Не соскабливайте и не трите поверхностные загрязнения острыми предметами, это может повредить ткань.
- › Не используйте сильные растворители, например средства для очистки стекол.
- › Стойкие пятна, такие как моторное масло, бывает трудно удалить полностью.

Обслуживание автомобиля

Кожаные поверхности

Регулярно удаляйте пыль и загрязнения с помощью пылесоса, особенно в местах швов и складок.

Кожаные поверхности можно очистить с помощью влажной мягкой тряпки, после чего отполировать с помощью сухого куска мягкой материи. Для более тщательной очистки можно использовать специальное чистящее средство для кожаных изделий.

После использования чистящего средства следует незамедлительно протереть кожаную поверхность с помощью сухой мягкой ткани. Не оставляйте тряпки, смоченные в чистящем средстве, в контакте с элементами салона. Некоторые моющие средства могут вызвать обесцвечивание материалов или разрушение волокон обивки.

Для очистки кожаных поверхностей запрещается использовать жидкости, содержащие органические вещества, такие как спирт, а также бензин, кислотные или щелочные растворы.

При очистке запрещается использовать щетки, жесткие губки и другие инструменты с грубой поверхностью. Запрещается укладывать силиконовые или гелевые подушки на кожаные поверхности, так как они могут привести к затвердеванию и растрескиванию кожи.

Искусственная замша

Регулярно удаляйте пыль с поверхности замшевого материала с помощью мягкой щетки, сухой ткани или пылесоса.

В случае появления пятен на поверхности замшевого материала необходимо соблюдать следующие правила обработки:

- › Прежде чем удалить пятно, сначала удалите налет на пятне. Если на поверхности остались пятна от густых продуктов (например, от йогурта, варенья и т. д.), соскребите их скребком или жесткой пластиной. Для жидких пятен используйте белую впитывающую бумагу или губку.
- › Для протирки используйте чистую отжатую белую тряпку или губку.
- › При очистке не допускайте чрезмерного увлажнения поверхности искусственной замши. При необходимости несколько раз протрите поверхность тряпкой или губкой.
- › Отдельные пятна необходимо удалять немедленно. Во избежание дальнейшего распространения пятна протирайте его от краев к центру пятна.
- › При протирке не надавливайте на поверхность, иначе пятно может стать шире или проникнуть вглубь материала.

Обслуживание автомобиля

- › При использовании чистящих средств их не следует наносить непосредственно на поверхность материала из искусственной замши. Запрещается использовать щелочные или спиртосодержащие чистящие средства на основе растворителей.
- › После полного высыхания материала из искусственной замши поверхность можно слегка почистить мягкой щеткой для ее восстановления.

Резиновые элементы

По причине воздействия окружающей среды резиновые детали могут загрязняться и тускнеть. Следует регулярно обрабатывать их специальным средством для ухода за резиной, особенно те из них, которые подвержены трению.

Во избежание повреждений и возникновения шумов не следует обрабатывать резиновые уплотнители средствами, содержащими силикон. Используйте только воду и специализированные моющие средства.

Пластиковые элементы

i Уведомление

Использование жидкостей, содержащих спирт или растворители (таких как нитрорастворители, охлаждающие чистящие средства, горючие вещества, парфюмерия и косметические средства), может привести к повреждению поверхности пластиковых деталей. Их следует очищать с помощью мягкой ткани из микрофибры, слегка смоченной водой.

К пластиковым деталям относятся, в частности, следующие: стеклянные колпаки ламп, дефлекторы вентиляционных отверстий и окрашенные детали интерьера.

Окна

Очистите внутреннюю и наружную поверхности оконных стекол средством для мытья окон, после чего вытрите насухо стекла и пластмассовые поверхности с помощью мягкой ткани или бумажного полотенца.

⚠ Внимание

Если заднее окно оснащено нагревательными нитями, чрезмерное усилие при протирке может вызвать их смещение или повреждение. Поэтому стекло следует протирать аккуратными движениями вдоль нагревательных нитей.

Обслуживание автомобиля

Ремень безопасности

- › Загрязненный ремень безопасности можно очистить с помощью мыльного раствора средней температуры. Не следует использовать хлорсодержащие средства, красители и растворители, поскольку это может сократить срок службы ремня безопасности.

Перед поездкой ремень безопасности следует высушить на воздухе.

- › Скапливание пыли на направляющем кольце ремня безопасности может замедлить его втягивание. В этом случае следует очистить внутреннюю поверхность направляющего кольца мыльным раствором средней температуры.

Меры по предотвращению коррозии

Факторы, влияющие на скорость образования коррозии

- › Накопление грязи, пыли или льда на нижней части кузова ускоряет коррозию.
- › Нарушение целостности лакокрасочного покрытия и других защитных покрытий из-за ударов гравия или мелких столкновений ускоряет коррозию.
- › В регионах с повышенной влажностью воздуха, а также в регионах, где температура воздуха не опускается ниже точки замерзания, коррозия происходит быстрее.

- › Промышленные выбросы, соленый воздух приморских районов и избыточное использование солей в дорожных реагентах также ускоряют процесс разрушения лакокрасочного покрытия и коррозии кузова автомобиля.

- › Повышенная температура ускоряет коррозию плохо вентилируемых деталей.

Защита автомобиля от коррозии

- › Паркуйте автомобиль в хорошо проветриваемом и сухом месте.
- › Поддерживайте автомобиль в чистоте, регулярно мойте его чистой холодной водой и нейтральными моющими средствами.
- › Регулярно проверяйте лакокрасочное покрытие на повреждения и как можно скорее устраняйте их.
- › Проверяйте нижнюю часть кузова на предмет скопления песка, грязи или льда и удаляйте их водой по мере необходимости.
- › Регулярно проверяйте внутреннюю часть автомобиля, чтобы убедиться, что под ковриками сухо и чисто.

Обслуживание автомобиля

Будьте особенно осторожны при транспортировке химических веществ, моющих средств, удобрений, соли и т. д., используйте для этого подходящие контейнеры. Если обнаружены разливы или утечки, немедленно очистите их и обеспечьте сухость.

- › Поддерживайте чистоту дренажных отверстий в дверях, чтобы в них не скапливалась вода.
- › Если на поверхность кузова попали птичий помет, смола, насекомые, асфальт, цемент, промышленная пыль, каменноугольный деготь, бензин, бензол или другие подобные материалы, их следует очистить при первой же возможности.
- › Если Вам приходится часто совершать поездки по дорогам, где используется противогололедный реагент, по солонцово-солончаковой почве, по побережью и в других местах с высоким содержанием соли, следует своевременно смывать солевые отложения с нижней части автомобиля пресной водой и принимать дополнительные меры по уходу, например установить защиту для ходовой части.
- › Если Вы часто ездите по гравийным дорогам, рекомендуем установить брызговики на колесные арки.

Длительное хранение автомобиля

Место стоянки необходимо выбирать таким образом, чтобы состояние автомобиля во время стоянки не ухудшалось и обеспечивалась простота последующего запуска двигателя. По возможности оставляйте автомобиль на крытой стоянке.

В случае необходимости парковки автомобиля на длительное время (более чем на месяц) проведите подготовительные мероприятия:

- › Долейте топливо.
- › Тщательно вымойте и высушите кузов.
- › Уберите в салоне, чтобы в нем было чисто и сухо.
- › Разблокируйте стояночный тормоз и застопорите колеса.
- › Приоткройте окна с одной стороны (при стоянке в помещении).
- › Отсоедините отрицательную клемму аккумуляторной батареи.
- › Подложите под щетки стеклоочистителей сложенные полотенца или ткань, чтобы они не касались ветрового стекла.
- › Обработайте все уплотнители дверей силиконовой смазкой, чтобы предотвратить их прилипание.

Обслуживание автомобиля

- › Накройте автомобиль чехлом из хлопчатобумажной ткани или иного дышащего материала. Воздухонепроницаемые материалы, такие как пластиковая пленка, накапливают влагу и могут повредить лакокрасочное покрытие кузова автомобиля.
- › По возможности следует регулярно запускать двигатель и прогревать его до достижения рабочей температуры.

Техническое обслуживание автомобиля

Необходимость проведения технического обслуживания:

Техническое обслуживание позволит диагностировать текущее состояние Вашего автомобиля.

В процессе эксплуатации все детали автомобиля неизбежно подвергаются износу. Для гарантирования безопасности вождения автомобиля необходимо своевременно проходить плановые технические осмотры, надлежащим образом осуществлять обслуживание и ремонт. Это позволит Вашему автомобилю максимально долго сохранять свои эксплуатационные характеристики.

Прохождение технического обслуживания позволит Вам управлять автомобилем с большей уверенностью и спокойствием.

При проведении технического обслуживания возможно оценить состояние и осуществить необходимый профилактический ремонт комплектующих и, тем самым, предотвратить возможные серьезные проблемы.

Это позволит Вам уверенно пользоваться автомобилем до следующего планового посещения автосервиса.

Техническое обслуживание позволит Вам снизить затраты на эксплуатацию автомобиля.

Техническое обслуживание позволит Вам увеличить срок службы автомобиля.

Тормозные колодки, шины, а также некоторые другие компоненты автомобиля в процессе работы подвергаются износу и утрачивают свои эксплуатационные качества.

Дальнейшее использование деталей и компонентов, достигших предела износа, может послужить причиной возникновения неисправностей и даже привести к ДТП. Поэтому необходимо своевременно проходить плановое техническое обслуживание.

Техническое обслуживание позволит Вам уменьшить количество проблем, связанных с ремонтом автомобиля.

Виды технического обслуживания автомобиля

Ежедневный осмотр и уход

При каждодневной эксплуатации автомобиля его владелец должен проводить осмотр и уход за автомобилем. Объем и периодичность осмотра и ухода за автомобилем определяется его владельцем на основании пробега автомобиля, времени эксплуатации, а также оценки его состояния в процессе движения. Рекомендуется производить осмотр и уход за автомобилем перед поездкой на длительные расстояния, а также во время мойки или заправки автомобиля.

6

Техническое обслуживание
и уход за автомобилем

Техническое обслуживание автомобиля

Меры безопасности при подготовке и требования к месту проведения технического осмотра автомобиля:

Запрещается производить осмотр в тех местах, где при этом создается помеха движению пешеходов или транспорта.

Не производите осмотр на наклонной местности, т.к. автомобиль может сдвинуться с места, что создаст опасность получения травмы. Во избежание случайного получения травмы начинайте осмотр только после полного прекращения вращения колес и постановки автомобиля на стояночный тормоз.

Меры безопасности при осмотре моторного отсека автомобиля:

Не производите осмотр при работающем двигателе — это очень опасно.

Не производите осмотр при включенном зажигании — это может привести к травмам.

Во избежание ожога не прикасайтесь к выхлопной трубе и радиатору сразу после выключения двигателя.

Во избежание возгорания запрещается помещать посторонние предметы в моторный отсек, в особенности бумагу, ткань и прочие легковоспламеняющиеся материалы.

Во избежание возникновения неисправностей запрещается отсоединять шланги и провода.

Объекты проверки и порядок осмотра:

1. Откройте капот (отсек двигателя)
 - уровень тормозной жидкости
 - уровень масла в двигателе
 - уровень охлаждающей жидкости
 - уровень омывающей жидкости
2. Осмотр снаружи автомобиля
 - давление в шинах
 - трещины, повреждения шин
 - глубина протектора шин,
 - чрезмерный износ
 - загрязнения, повреждения осветительных приборов
3. На месте водителя
 - функционирование стояночного тормоза
 - работа двигателя
 - работа педали тормоза
 - подача омывающей жидкости
 - работа стеклоочистителей
 - работа системы освещения и указателей поворота
4. Во время движения
 - работа тормозной системы
 - работа двигателя на низкой скорости и при ускорении
 - проверка неисправностей, обнаруженных в предыдущий день

Техническое обслуживание автомобиля

Плановое техническое обслуживание автомобиля:

Владелец автомобиля должен проводить плановое техническое обслуживание автомобиля в строгом соответствии со сроками и в объеме, указанными в «Графике планового технического обслуживания», приведенном ниже в данной сервисной книжке.

Во избежание возникновения непредвиденного ущерба, а так же в целях сохранения гарантийного обслуживания автомобиля для прохождения планового технического обслуживания, обращайтесь только в сервисные центры Компании Хавейл.

После проведения планового технического обслуживания работники сервисного центра Компании Хавейл должны поставить соответствующую отметку в талоне технического обслуживания и заверить ее печатью сервисного центра Компании Хавейл.

6

Техническое обслуживание
и уход за автомобилем

График планового технического обслуживания

План обслуживания POER российский рынок											
Двигатель GW4D24 дизель											
Наименование	Месяцы	6	12	24	36	48	60	72	84	96	108
	(км) ×1000	5	10	20	30	40	50	60	70	80	90
Масло ДВС*		3	3	3	3	3	3	3	3	3	3
Уплотнительное шайба сливной пробки масляного поддона*		3	3	3	3	3	3	3	3	3	3
Масляный фильтр ДВС и уплотнительное кольцо корпуса*		3	3	3	3	3	3	3	3	3	3
Топливный фильтр*		3	3	3	3	3	3	3	3	3	3
Дроссельная заслонка			ч		ч		ч		ч		ч
Натяжной ролик/обводной ролик/шкивы наружных ремней			п		п		п		п		п
Клапан EGR и охладитель проверка состояния			п		п		п		п		п
Ремень ГРМ		Замена каждые 5 лет или 70,000 километров в зависимости от того, что наступит ранее									
Ремень генератора/		Замена каждые 7 лет или 100,000 километров в зависимости от того, что наступит ранее									
Масло АКПП		Замена каждые 36 месяцев или 60,000 километров в зависимости от того, что наступит ранее									
Масляный фильтр АКПП		Замена каждые 36 месяцев или 60,000 километров в зависимости от того, что наступит ранее									
Масло переднего редуктора*		Первая замена 36 месяцев или 40,000 километров в зависимости от того, что наступит раньше, затем замена каждые 36 месяцев или 100,000 километров в зависимости от того, что наступит ранее									
Масло заднего редуктора*		Первая замена 36 месяцев или 40,000 километров в зависимости от того, что наступит раньше, затем замена каждые 36 месяцев или 100,000 километров в зависимости от того, что наступит ранее									
Масло в раздаточной коробке*		Замена каждые 50,000 километров									
Смазка петель дверей и заднего борта		с	с	с	с	с	с	с	с	с	с
Крепление основных узлов и агрегатов		п	п	п	п	п	п	п	п	п	п
Состояние тормозных дисков и колодок		п	п	п	п	п	п	п	п	п	п
Давление в шинах и их износ		п	п	п	п	п	п	п	п	п	п
Перестановка колёс			з	з	з	з	з	з	з	з	з
Шарниры подвески, рулевого управления, приводов колёс, их пыльники, люфт ступичных подшипников		п	п	п	п	п	п	п	п	п	п
Элемент воздушного фильтра*		ч	з	ч	з	ч	з	ч	з	ч	з
Фильтр салона*		з	з	з	з	з	з	з	з	з	з
Внешняя проверка чистоты радиатора охлаждения ДВС		п	п	п	п	п	п	п	п	п	п
Внешняя проверка чистоты радиатора интеркулера		п	п	п	п	п	п	п	п	п	п

6

Техническое обслуживание и уход за автомобилем

График планового технического обслуживания

Внешняя проверка чистоты радиатора охлаждения АКПП	п	п	п	п	п	п	п	п	п	п
Проверка соединений патрубков интеркулера на наличие следов масла снаружи			ч			ч			ч	
Антифриз	Замена 60 месяца или 70,000 километров в зависимости от того, что наступит ранее									
Тормозная жидкость	Замена 24 месяца или 40,000 километров в зависимости от того, что наступит ранее									
Проверка уровня антифриза в расширительном бачке	п	п	п	п	п	п	п	п	п	п
Аккумуляторная батарея (Проверка заряда, герметичности, фиксации клемм)	п	п	п	п	п	п	п	п	п	п
Проверка утечек технических жидкостей	п	п	п	п	п	п	п	п	п	п
Панорамный люк*	с	п	п	п	п	п	п	п	п	п
Дренаж люка*	п	п	п	п	п	п	п	п	п	п
Световые приборы, звуковой сигнал, стеклоочистители и омыватели	п	п	п	п	п	п	п	п	п	п
Крышка топливного бака, топливопроводы (Корректность фиксации трубок, отсутствие течей)	п	п	п	п	п	п	п	п	п	п
Осмотр ЛКП кузова на наличие повреждений и заполнение карты осмотра в сервисной книжке	п	п	п	п	п	п	п	п	п	п

Примечание:

«П» — Проверка

«З» — Замена

«Ч» — Чистка

«С» — Смазка

«*» — Интервалы обслуживания должны быть уменьшены при эксплуатации в сложных условиях

6

Техническое обслуживание
и уход за автомобилем

График планового технического обслуживания

План обслуживания POER российский рынок											
Двигатель GW4D20M дизель											
Наименование	Месяцы	6	12	24	36	48	60	72	84	96	108
	(км) ×1000	5	10	20	30	40	50	60	70	80	90
Масло ДВС*		3	3	3	3	3	3	3	3	3	3
Уплотнительное шайба сливной пробки масляного поддона*		3	3	3	3	3	3	3	3	3	3
Масляный фильтр ДВС*		3	3	3	3	3	3	3	3	3	3
Топливный фильтр*		3	3	3	3	3	3	3	3	3	3
Натяжной ролик/обводной ролик/шкивы наружных ремней			п		п		п		п		п
Клапан EGR и охладитель проверка состояния			п		п		п		п		п
Ремень ГРМ		Замена каждые 5 лет или 70,000 километров в зависимости от того, что наступит ранее									
Ремень генератора/водяного насоса*		Замена каждые 7 лет или 100,000 километров в зависимости от того, что наступит ранее									
Ремень насоса гидроусилителя*		Замена каждые 7 лет или 100,000 километров в зависимости от того, что наступит ранее									
Масло переднего редуктора*		Первая замена 36 месяцев или 40,000 километров в зависимости от того, что наступит раньше, затем замена каждые 36 месяцев или 100,000 километров в зависимости от того, что наступит ранее									
Масло заднего редуктора*		Первая замена 36 месяцев или 40,000 километров в зависимости от того, что наступит раньше, затем замена каждые 36 месяцев или 100,000 километров в зависимости от того, что наступит ранее									
Масло в раздаточной коробке*		Первая замена 36 месяцев или 40,000 километров в зависимости от того, что наступит раньше, затем замена каждые 36 месяцев или 60,000 километров в зависимости от того, что наступит ранее									
Смазка петель дверей и заднего борта		с	с	с	с	с	с	с	с	с	с
Крепление основных узлов и агрегатов		п	п	п	п	п	п	п	п	п	п
Состояние тормозных дисков и колодок		п	п	п	п	п	п	п	п	п	п
Давление в шинах и их износ		п	п	п	п	п	п	п	п	п	п
Перестановка колёс		з	з	з	з	з	з	з	з	з	з
Шарниры подвески, рулевого управления, приводов колёс, их пыльники, люфт ступичных подшипников		п	п	п	п	п	п	п	п	п	п
Элемент воздушного фильтра*		ч	з	ч	з	ч	з	ч	з	ч	з
Фильтр салона*		з	з	з	з	з	з	з	з	з	з
Внешняя проверка чистоты радиатора охлаждения ДВС		п	п	п	п	п	п	п	п	п	п
Внешняя проверка чистоты радиатора интеркулера		п	п	п	п	п	п	п	п	п	п
Внешняя проверка чистоты радиатора охлаждения АКПП		п	п	п	п	п	п	п	п	п	п

6

Техническое обслуживание и уход за автомобилем

График планового технического обслуживания

Проверка соединений патрубков интеркулера на наличие следов масла снаружи			Ч			Ч			Ч	
Антифриз	Замена 60 месяца или 70,000 километров в зависимости от того, что наступит ранее									
Тормозная жидкость	Замена 24 месяца или 40,000 километров в зависимости от того, что наступит ранее									
Жидкость гидроусилителя, проверка состояния	П	П	П	П	П	П	П	П	П	П
Проверка уровня антифриза в расширительном бачке	П	П	П	П	П	П	П	П	П	П
Проверка наличия кодов неисправностей в системе SCR. Чистка форсунки SCR, при необходимости	П/Ч	П/Ч	П/Ч	П/Ч	П/Ч	П/Ч	П/Ч	П/Ч	П/Ч	П/Ч
Аккумуляторная батарея (Проверка заряда, герметичности, фиксации клемм)	П	П	П	П	П	П	П	П	П	П
Проверка утечек технических жидкостей	П	П	П	П	П	П	П	П	П	П
Панорамный люк*	С	П	П	П	П	П	П	П	П	П
Дренаж люка*	П	П	П	П	П	П	П	П	П	П
Световые приборы, звуковой сигнал, стеклоочистители и омыватели	П	П	П	П	П	П	П	П	П	П
Крышка топливного бака, топливопроводы (Корректность фиксации трубок, отсутствие течей)	П	П	П	П	П	П	П	П	П	П
Осмотр ЛКП кузова на наличие повреждений и заполнение карты осмотра в сервисной книжке	П	П	П	П	П	П	П	П	П	П

Примечание:

«П» — Проверка

«З» — Замена

«Ч» — Чистка

«С» — Смазка

«*» — Интервалы обслуживания должны быть уменьшены при эксплуатации в сложных условиях

График планового технического обслуживания

План обслуживания POER российский рынок											
Двигатель GW4C20B бензин											
Наименование	Месяцы	12	24	36	48	60	72	84	96	108	120
	(км) ×1000	10	25	40	55	70	85	100	115	130	145
Масло ДВС*		3	3	3	3	3	3	3	3	3	3
Уплотнительное шайба сливной пробки масляного поддона*		3	3	3	3	3	3	3	3	3	3
Масляный фильтр ДВС*		3	3	3	3	3	3	3	3	3	3
Топливный фильтр*			3		3		3		3		3
Дроссельная заслонка			4		4		4		4		4
Свечи зажигания				3		3		3		3	
Ремень генератора/ водяного насоса*		Замена каждые 7 лет или 100,000 километров в зависимости от того, что наступит ранее									
Масло переднего редуктора*		Первая замена 36 месяцев или 40,000 километров в зависимости от того, что наступит раньше, затем замена каждые 36 месяцев или 100,000 километров в зависимости от того, что наступит ранее									
Масло заднего редуктора*		Первая замена 36 месяцев или 40,000 километров в зависимости от того, что наступит раньше, затем замена каждые 36 месяцев или 100,000 километров в зависимости от того, что наступит ранее									
Масло в раздаточной коробке*		Первая замена 36 месяцев или 40,000 километров в зависимости от того, что наступит раньше, затем замена каждые 36 месяцев или 50,000 километров в зависимости от того, что наступит ранее									
Смазка петель дверей и заднего борта		С	С	С	С	С	С	С	С	С	С
Крепление основных узлов и агрегатов		п	п	п	п	п	п	п	п	п	п
Состояние тормозных дисков и колодок		п	п	п	п	п	п	п	п	п	п
Давление в шинах и их износ		п	п	п	п	п	п	п	п	п	п
Перестановка колёс		3	3	3	3	3	3	3	3	3	3
Шарниры подвески, рулевого управления, приводов колёс, их пыльники, люфт ступичных подшипников		п	п	п	п	п	п	п	п	п	п
Элемент воздушного фильтра*		4	3	4	3	4	3	4	3	4	3
Фильтр салона*		3	3	3	3	3	3	3	3	3	3
Внешняя проверка чистоты радиатора охлаждения ДВС		п	п	п	п	п	п	п	п	п	п
Внешняя проверка чистоты радиатора интеркулера		п	п	п	п	п	п	п	п	п	п
Внешняя проверка чистоты радиатора охлаждения АКПП		п	п	п	п	п	п	п	п	п	п
Фильтр адсорбера паров топлива*			4	3	4	3	4	3	4	3	4

6

Техническое обслуживание
и уход за автомобилем

График планового технического обслуживания

Проверка соединений патрубков интеркулера на наличие следов масла снаружи			Ч			Ч			Ч	
Антифриз	Замена 60 месяца или 70,000 километров в зависимости от того, что наступит ранее									
Тормозная жидкость	Замена 24 месяца или 40,000 километров в зависимости от того, что наступит ранее									
Проверка уровня антифриза в расширительном бачке	П	П	П	П	П	П	П	П	П	П
Аккумуляторная батарея (Проверка заряда, герметичности, фиксации клемм)	П	П	П	П	П	П	П	П	П	П
Проверка утечек технических жидкостей	П	П	П	П	П	П	П	П	П	П
Панорамный люк*	С	П	П	П	П	П	П	П	П	П
Дренаж люка*	П	П	П	П	П	П	П	П	П	П
Световые приборы, звуковой сигнал, стеклоочистители и омыватели	П	П	П	П	П	П	П	П	П	П
Крышка топливного бака, топливопроводы (Корректность фиксации трубок, отсутствие течей)	П	П	П	П	П	П	П	П	П	П
Осмотр ЛКП кузова на наличие повреждений и заполнение карты осмотра в сервисной книжке	П	П	П	П	П	П	П	П	П	П

Примечание:

«П» — Проверка

«З» — Замена

«Ч» — Чистка

«С» — Смазка

«*» — Интервалы обслуживания должны быть уменьшены при эксплуатации в сложных условиях

6

Техническое обслуживание
и уход за автомобилем

График планового технического обслуживания

Пункты проверки технических жидкостей

1. Проверка уровня масла:

Регулярно проверяйте уровень моторного масла и проводите его замену в соответствии с регламентом. Пренебрежение проверкой может привести к плохому смазыванию вращающихся частей двигателя, возникновению неполадок и повреждению двигателя из-за нехватки масла или его старения.

2. Проверка уровня тормозной жидкости:

Регулярно проверяйте уровень жидкости в бачке. Он должен находиться между верхней и нижней метками. Если уровень тормозной жидкости находится ниже нижней метки, необходимо долить ее так, чтобы он поднялся до положения между нижней и верхней метками, а также проверить тормозную систему на наличие утечек.

3. Проверка уровня охлаждающей жидкости:

Регулярно проверяйте уровень жидкости в бачке. Он должен находиться между верхней и нижней метками. Если уровень охлаждающей жидкости находится ниже нижней метки, необходимо долить ее так, чтобы он поднялся до положения между нижней и верхней метками, а также проверить систему охлаждения на наличие утечек.

Тяжелые условия эксплуатации

В тяжелых условиях эксплуатации, моторное масло и масляный фильтр рекомендуется менять чаще, а уровни технических жидкостей проверять каждые 1 000–2 000 км;

К тяжелым условиям эксплуатации относятся следующие:

1. Поездки с высокими нагрузками.
2. Длительная работа двигателя на холостых оборотах или езда на малых оборотах на большие расстояния, длительная эксплуатация автомобиля по пыльным дорогам и пересеченной местности.

Программа «Помощь на дороге»

В любое время суток владелец автомобиля может позвонить по телефону информационного центра Haval (звонок бесплатный), и специалисты компании окажут помощь в кратчайшие сроки. Подробные условия и содержание программы Вы можете узнать на сайте компании:
<http://haval.ru>.

Свидетельство о прохождении планового технического обслуживания

Первое техническое обслуживание автомобиля с бензиновым двигателем выполняйте по достижении 10 000 км пробега либо 12 месяцев, в зависимости от того, что наступит ранее. Далее, через каждые 15 000 км пробега либо через каждые 12 месяцев эксплуатации, в зависимости от того, что наступит ранее. Своевременно посещайте сервисный центр Компании Хавейл для прохождения технического осмотра и обслуживания.

Первое техническое обслуживание автомобиля с дизельным двигателем выполняйте по достижении 5 000 км пробега либо 6 месяцев, в зависимости от того, что наступит ранее. Второе техническое обслуживание по достижении 10 000 км пробега либо 12 месяцев, в зависимости от того, что наступит ранее. Далее, через каждые 10 000 км пробега либо через каждые 12 месяцев эксплуатации, в зависимости от того, что наступит ранее. Своевременно посещайте сервисный центр Компании Хавейл для прохождения технического осмотра и обслуживания.

<p align="center">Отметка о плановом техническом обслуживании</p> <p>Дата текущего технического обслуживания:</p> <p>Пробег на момент текущего технического обслуживания:</p> <p>Пробег к моменту следующего технического обслуживания:</p> <p>Представитель сервисного центра:</p> <p>Печать сервисного центра:</p>

<p align="center">Отметка о плановом техническом обслуживании</p> <p>Дата текущего технического обслуживания:</p> <p>Пробег на момент текущего технического обслуживания:</p> <p>Пробег к моменту следующего технического обслуживания:</p> <p>Представитель сервисного центра:</p> <p>Печать сервисного центра:</p>

<p align="center">Отметка о плановом техническом обслуживании</p> <p>Дата текущего технического обслуживания:</p> <p>Пробег на момент текущего технического обслуживания:</p> <p>Пробег к моменту следующего технического обслуживания:</p> <p>Представитель сервисного центра:</p> <p>Печать сервисного центра:</p>

<p align="center">Отметка о плановом техническом обслуживании</p> <p>Дата текущего технического обслуживания:</p> <p>Пробег на момент текущего технического обслуживания:</p> <p>Пробег к моменту следующего технического обслуживания:</p> <p>Представитель сервисного центра:</p> <p>Печать сервисного центра:</p>

<p align="center">Отметка о плановом техническом обслуживании</p> <p>Дата текущего технического обслуживания:</p> <p>Пробег на момент текущего технического обслуживания:</p> <p>Пробег к моменту следующего технического обслуживания:</p> <p>Представитель сервисного центра:</p> <p>Печать сервисного центра:</p>

<p align="center">Отметка о плановом техническом обслуживании</p> <p>Дата текущего технического обслуживания:</p> <p>Пробег на момент текущего технического обслуживания:</p> <p>Пробег к моменту следующего технического обслуживания:</p> <p>Представитель сервисного центра:</p> <p>Печать сервисного центра:</p>

Свидетельство о прохождении планового технического обслуживания

Первое техническое обслуживание автомобиля с бензиновым двигателем выполняйте по достижении 10 000 км пробега либо 12 месяцев, в зависимости от того, что наступит ранее. Далее, через каждые 15 000 км пробега либо через каждые 12 месяцев эксплуатации, в зависимости от того, что наступит ранее. Своевременно посещайте сервисный центр Компании Хавейл для прохождения технического осмотра и обслуживания.

Первое техническое обслуживание автомобиля с дизельным двигателем выполняйте по достижении 5 000 км пробега либо 6 месяцев, в зависимости от того, что наступит ранее. Второе техническое обслуживание по достижении 10 000 км пробега либо 12 месяцев, в зависимости от того, что наступит ранее. Далее, через каждые 10 000 км пробега либо через каждые 12 месяцев эксплуатации, в зависимости от того, что наступит ранее. Своевременно посещайте сервисный центр Компании Хавейл для прохождения технического осмотра и обслуживания.

Отметка о плановом техническом обслуживании

Дата текущего технического обслуживания:

Пробег на момент текущего технического обслуживания:

Пробег к моменту следующего технического обслуживания:

Представитель сервисного центра:

Печать сервисного центра:

Отметка о плановом техническом обслуживании

Дата текущего технического обслуживания:

Пробег на момент текущего технического обслуживания:

Пробег к моменту следующего технического обслуживания:

Представитель сервисного центра:

Печать сервисного центра:

Отметка о плановом техническом обслуживании

Дата текущего технического обслуживания:

Пробег на момент текущего технического обслуживания:

Пробег к моменту следующего технического обслуживания:

Представитель сервисного центра:

Печать сервисного центра:

Отметка о плановом техническом обслуживании

Дата текущего технического обслуживания:

Пробег на момент текущего технического обслуживания:

Пробег к моменту следующего технического обслуживания:

Представитель сервисного центра:

Печать сервисного центра:

Отметка о плановом техническом обслуживании

Дата текущего технического обслуживания:

Пробег на момент текущего технического обслуживания:

Пробег к моменту следующего технического обслуживания:

Представитель сервисного центра:

Печать сервисного центра:

Отметка о плановом техническом обслуживании

Дата текущего технического обслуживания:

Пробег на момент текущего технического обслуживания:

Пробег к моменту следующего технического обслуживания:

Представитель сервисного центра:

Печать сервисного центра:

Свидетельство о прохождении планового технического обслуживания

Первое техническое обслуживание автомобиля с бензиновым двигателем выполняйте по достижении 10 000 км пробега либо 12 месяцев, в зависимости от того, что наступит ранее. Далее, через каждые 15 000 км пробега либо через каждые 12 месяцев эксплуатации, в зависимости от того, что наступит ранее. Своевременно посещайте сервисный центр Компании Хавейл для прохождения технического осмотра и обслуживания.

Первое техническое обслуживание автомобиля с дизельным двигателем выполняйте по достижении 5 000 км пробега либо 6 месяцев, в зависимости от того, что наступит ранее. Второе техническое обслуживание по достижении 10 000 км пробега либо 12 месяцев, в зависимости от того, что наступит ранее. Далее, через каждые 10 000 км пробега либо через каждые 12 месяцев эксплуатации, в зависимости от того, что наступит ранее. Своевременно посещайте сервисный центр Компании Хавейл для прохождения технического осмотра и обслуживания.

<p align="center">Отметка о плановом техническом обслуживании</p> <p>Дата текущего технического обслуживания:</p> <p>Пробег на момент текущего технического обслуживания:</p> <p>Пробег к моменту следующего технического обслуживания:</p> <p>Представитель сервисного центра:</p> <p>Печать сервисного центра:</p>

<p align="center">Отметка о плановом техническом обслуживании</p> <p>Дата текущего технического обслуживания:</p> <p>Пробег на момент текущего технического обслуживания:</p> <p>Пробег к моменту следующего технического обслуживания:</p> <p>Представитель сервисного центра:</p> <p>Печать сервисного центра:</p>

<p align="center">Отметка о плановом техническом обслуживании</p> <p>Дата текущего технического обслуживания:</p> <p>Пробег на момент текущего технического обслуживания:</p> <p>Пробег к моменту следующего технического обслуживания:</p> <p>Представитель сервисного центра:</p> <p>Печать сервисного центра:</p>

<p align="center">Отметка о плановом техническом обслуживании</p> <p>Дата текущего технического обслуживания:</p> <p>Пробег на момент текущего технического обслуживания:</p> <p>Пробег к моменту следующего технического обслуживания:</p> <p>Представитель сервисного центра:</p> <p>Печать сервисного центра:</p>

<p align="center">Отметка о плановом техническом обслуживании</p> <p>Дата текущего технического обслуживания:</p> <p>Пробег на момент текущего технического обслуживания:</p> <p>Пробег к моменту следующего технического обслуживания:</p> <p>Представитель сервисного центра:</p> <p>Печать сервисного центра:</p>

<p align="center">Отметка о плановом техническом обслуживании</p> <p>Дата текущего технического обслуживания:</p> <p>Пробег на момент текущего технического обслуживания:</p> <p>Пробег к моменту следующего технического обслуживания:</p> <p>Представитель сервисного центра:</p> <p>Печать сервисного центра:</p>

7

Гарантийное обслуживание

Сведения о гарантийных обязательствах	332
Осмотр кузова	337
Что необходимо знать о гарантии	340
Обязанности владельца автомобиля	345
Карточка замены одометра	346
Регистрационная карточка с информацией об автомобиле.....	349
Карточка регистрации смены владельца.....	353
Особые отметки.....	355
Предпродажная подготовка.....	356

Сведения о гарантийных обязательствах

Общие положения

Каждый новый автомобиль перед передачей владельцу проходит предпродажную подготовку и проверку в соответствии с процедурой, определенной компанией Хавейл. Торгующая организация обязана продать Вам автомобиль после проведения комплекса работ по предпродажной подготовке с обязательной отметкой в сервисной книжке.

Долговечность Вашего автомобиля будет всецело зависеть от своевременного обслуживания, предусмотренного сервисной книжкой.

Сведения о гарантийных обязательствах

Гарантийные обязательства, предоставляемые компанией Хавейл, распространяются на каждый автомобиль, купленный у уполномоченного Дилера. Гарантийный период начинается с даты передачи нового автомобиля первому покупателю. В течение указанного ниже в каждом разделе срока или пробега любой уполномоченный Дилер компании Хавейл обязан отремонтировать или заменить неисправные части автомобиля, которые оговариваются в данном разделе, если причиной их неисправности, при условии надлежащего использования автомобиля, явились заводские дефекты (использование некачественных материалов при производстве автомобиля или нарушение технологии производства). Метод ремонта или замены определяются Дилером. Детали и узлы, заменённые по гарантии, становятся собственностью завода-изготовителя.

При установлении гарантии в виде срока, гарантийный период исчисляется с даты передачи нового автомобиля первому покупателю. Дата передачи нового автомобиля первому покупателю указывается в регистрационной карте автомобиля, приведенной в данной сервисной книжке.

При установлении гарантии в виде пробега, пробег определяется по показаниям одометра в день подачи рекламации по качеству. В случае выхода из строя одометра, при условии невозможности определения пробега на дату подачи рекламации, пробег определяется для автомобилей, приобретенных для личных, семейных, домашних и иных нужд, не связанных с осуществлением предпринимательской деятельности из расчета 4 000 км/месяц, а для автомобилей, приобретенных для осуществления предпринимательской деятельности из расчета 10 000 км/месяц. При выходе одометра из строя владелец автомобиля должен обратиться в сервисный центр компании Хавейл для замены одометра. Уполномоченный Дилер компании Хавейл должен внести отметки в «Карточку замены одо-

Сведения о гарантийных обязательствах

метра», приведенную в данной сервисной книжке и поставить свою печать. В случае признания официальным Дилером или импортером недостатков, обнаруженных при проведении диагностик автомобиля, попадающих под действие предоставленной гарантии, срок устранения выявленного недостатка должен составлять не более 45 (сорока пяти) дней для физических лиц и не более 60 (шестидесяти) для юридических лиц. Срок службы автомобиля составляет 6 лет.

Внимание

Эксплуатация неисправного автомобиля строго запрещена!

Гарантия на новый автомобиль

Гарантия распространяется на части и компоненты каждого автомобиля, приобретенного у официального Дилера, если обнаруженная неисправность была вызвана заводским дефектом (использованием некачественных материалов при производстве автомобиля или нарушением технологии производства). Гарантийный период составляет 3 года или 150 000 км пробега в зависимости от того, что наступит ранее (кроме гарантии на быстроизнашиваемые детали). Все обнаруженные или возникшие в результате эксплуатации автомобиля неисправности, попадающие под гарантию, будут устранены официальным Дилером Компании Хавейл.

Сведения о гарантийных обязательствах

Гарантия на быстроизнашиваемые детали

Время/пробег (в зависимости от того, что наступит ранее)	Спецификация
1 месяц/1 000 км	Щетки стеклоочистителя
2 месяца/3 000 км	Лампочки (исключение: приборы, имеющие светодиодную подсветку, ксеноновые лампы), стекла
6 месяцев/5 000 км	Элементы питания для пульта дистанционного управления, масляный фильтр, топливный фильтр, детали сцепления, свечи, тормозные колодки, тормозные диски, обычное реле (за исключением блока управления)
12 месяцев/20 000 км	Пусковые аккумуляторные батареи 12 Вольт (при надлежащей эксплуатации и отсутствии нештатного оборудования)
24 месяца/50 000 км	Все хромированные детали автомобиля, а также детали, имеющие глянцевое металлизированное покрытие (нанесенное различными методами)
Гарантия не распространяется на	Шины, картриджи системы ароматизации воздуха, предохранители, фильтры (воздушный фильтр, фильтр кондиционера), коррозию элементов подвески и выхлопной системы

7

Гарантийное
обслуживание

Сведения о гарантийных обязательствах

Гарантия на запасные части

Гарантийный срок на оригинальные запасные части

Все новые оригинальные запасные части, установленные на автомобили или проданные покупателям без установки официальными Дилерами, обеспечиваются гарантией продолжительностью 12 месяцев (кроме быстроизнашиваемых деталей), исчисляемой со дня их установки или со дня их продажи, без ограничения пробега (кроме дефектов, возникших по причине ненадлежащей эксплуатации или некорректной установки запасных частей). При этом, если оригинальная запасная часть была заменена в рамках гарантии на автомобиль, то для замененной запасной части срок гарантии заканчивается одновременно с гарантийным сроком на автомобиль. В случае, если производилась замена детали в рамках гарантии на оригинальную запасную часть, то ее гарантийный срок заканчивается по истечении установленного гарантийного срока на оригинальную запасную часть.

Антикоррозийная гарантия на кузов и лакокрасочное покрытие

Гарантия на лакокрасочное покрытие

Гарантия на лакокрасочное покрытие распространяется на все окрашенные части кузова автомобиля (за исключением днища и выхлопной системы), если повреждения поверхности были вызваны заводскими дефектами (использованием некачественных материалов или нарушением технологии производства).

Гарантийный период на лакокрасочное покрытие составляет 36 месяцев или 150 000 км пробега при условии соблюдения владельцем рекомендаций по уходу за автомобилем, изложенных в Руководстве по эксплуатации.

Гарантия от сквозной коррозии

Гарантия от сквозной коррозии распространяется на все кузовные металлические панели в том случае, если причиной возникновения сквозной коррозии стало использование некачественных материалов или нарушение технологии производства. Гарантийный период против сквозной коррозии составляет 6 лет независимо от пробега.

Обязательным условием соблюдения гарантийных обязательств от сквозной коррозии является проведение ежегодного осмотра кузова во время посещения сервисных центров официальных Дилеров. При этом Дилером должны быть сделаны соответствующие отметки в Сервисной книжке. В процессе осмотра автомобиля специалисты дилерской сети определяют состояние кузова и

Сведения о гарантийных обязательствах

необходимость выполнения соответствующих работ. Они информируют Владельца об обнаруженных дефектах, возникших вследствие внешнего воздействия (царапины, трещины и сколы краски), которые могут стать будущими очагами коррозии и вносят соответствующие отметки в Сервисную книжку.

Для сохранения права на гарантию от сквозной коррозии Владелец автомобиля должен в течение 3-х недель после осмотра, обратиться к специалистам кузовного ремонта официального Дилера для проведения за свой счет ремонта в соответствии с технологией, предписанной Хавейл, с использованием оригинальных деталей и материалов.

При несоблюдении данных предписаний Владелец автомобиля теряет право на гарантию от сквозной коррозии.

Внимание

Термин «сквозная коррозия» означает наличие в кузове сквозного отверстия, образовавшегося в результате коррозии металла кузова, возникшей под защитным покрытием по причине исходного дефекта материала или изготовления. В определение «кузов» не включены колесные диски и такие части, как полированные декоративные детали, бамперы, молдинги и петли.

Осмотр кузова

Графическое изображение применимо ко всем моделям



Пометки результата осмотра, используется соответствующий символ

- пескоструй, каменная крошка
- вмятина, выпуклость
- + царапина
- поврежден кузов
- ⚡ повреждено ЛКП
- ▶ повреждено днище автомобиля

Ежегодный осмотр кузова

Общее состояние автомобиля

- отличное
- удовлетворительное
- хорошее
- плохое

Повреждения, выявленные ранее, устранены

- да
- нет

Комментарий

Дата

Показания одометра, км

печатать и подпись сервисного центра

Графическое изображение применимо ко всем моделям



Пометки результата осмотра, используется соответствующий символ

- пескоструй, каменная крошка
- вмятина, выпуклость
- + царапина
- поврежден кузов
- ⚡ повреждено ЛКП
- ▶ повреждено днище автомобиля

Ежегодный осмотр кузова

Общее состояние автомобиля

- отличное
- удовлетворительное
- хорошее
- плохое

Повреждения, выявленные ранее, устранены

- да
- нет

Комментарий

Дата

Показания одометра, км

печатать и подпись сервисного центра

7

Гарантийное
обслуживание

Осмотр кузова

Графическое изображение применимо ко всем моделям



Пометки результата осмотра, используется соответствующий символ

- пескоструй, каменная крошка
- вмятина, выпуклость
- + царапина
- поврежден кузов
- ⚡ повреждено ЛКП
- ▶ повреждено днище автомобиля

Ежегодный осмотр кузова

Общее состояние автомобиля

- отличное
- удовлетворительное
- хорошее
- плохое

Повреждения, выявленные ранее, устранены

- да
- нет

Комментарий

Дата

Показания одометра, км

печать и подпись сервисного центра

Графическое изображение применимо ко всем моделям



Пометки результата осмотра, используется соответствующий символ

- пескоструй, каменная крошка
- вмятина, выпуклость
- + царапина
- поврежден кузов
- ⚡ повреждено ЛКП
- ▶ повреждено днище автомобиля

Ежегодный осмотр кузова

Общее состояние автомобиля

- отличное
- удовлетворительное
- хорошее
- плохое

Повреждения, выявленные ранее, устранены

- да
- нет

Комментарий

Дата

Показания одометра, км

печать и подпись сервисного центра

7

Гарантийное обслуживание

Осмотр кузова

Графическое изображение применимо ко всем моделям



Пометки результата осмотра, используется соответствующий символ

- пескоструй, каменная крошка
- вмятина, выпуклость
- + царапина
- поврежден кузов
- ⚡ повреждено ЛКП
- ▶ повреждено днище автомобиля

Ежегодный осмотр кузова

Общее состояние автомобиля

- отличное
- удовлетворительное
- хорошее
- плохое

Повреждения, выявленные ранее, устранены

- да
- нет

Комментарий

Дата

Показания одометра, км

печатать и подпись сервисного центра

Графическое изображение применимо ко всем моделям



Пометки результата осмотра, используется соответствующий символ

- пескоструй, каменная крошка
- вмятина, выпуклость
- + царапина
- поврежден кузов
- ⚡ повреждено ЛКП
- ▶ повреждено днище автомобиля

Ежегодный осмотр кузова

Общее состояние автомобиля

- отличное
- удовлетворительное
- хорошее
- плохое

Повреждения, выявленные ранее, устранены

- да
- нет

Комментарий

Дата

Показания одометра, км

печатать и подпись сервисного центра

7

Гарантийное
обслуживание

Что необходимо знать о гарантии

Шины

Гарантия на шины, первоначально установленные на новом автомобиле, предоставляется изготовителями шин.

Периодическое техническое обслуживание

Периодическое техническое обслуживание у официального Дилера является обязательным требованием предоставления гарантии и должно выполняться в соответствии с требованиями, определенными компанией Хавейл и указанными в данной сервисной книжке.

Оригинальные запасные части

Оригинальными запасными частями являются запасные части прошедшие проверку качества, предоставляемые непосредственно или утвержденные компанией Хавейл. Применение только оригинальных запасных частей является строго обязательным из соображений безопасности и способствует снижению общих эксплуатационных затрат на автомобиль. Гарантия распространяется исключительно на оригинальные запасные части.

Изменение конструкции

Компания Хавейл оставляет за собой право проводить кампанию по отзыву автомобилей для обеспечения безопасности, вносить изменения в конструкцию и спецификации выпус-

каемых автомобилей или же изменения в уже проданные автомобили.

Гарантия не распространяется на недостатки, вызванные перечисленным ниже:

1. использование Автомобиля для непредусмотренных целей, например, гонок, ралли, испытаний на время, а также превышение полной разрешенной массы Автомобиля, использование прицепа без надлежащего оснащения и буксировку прицепа, превышающего допустимую массу;
2. дорожно-транспортные происшествия;
3. несвоевременное предоставление или не предоставление клиентом неисправного автомобиля для ремонта к авторизованному Дилеру, несмотря на указания контрольных систем автомобиля о необходимости посещения авторизованной сервисной станции Дилера;
4. до-/переоборудования автомобиля, внесения изменений в комплектацию автомобиля без получения предварительного согласия на это Компании Хавейл;
5. повреждения в результате движения автомобиля при недостатке эксплуатационных материалов (например, тормозной или охлаждающей жидкости,

Что необходимо знать о гарантии

- масла или смазки), в связи с несвоевременным обнаружением утечки или повышенного расхода, либо в результате применения не рекомендованных Компанией Хавейл эксплуатационных материалов и топлива;
6. отсутствие надлежащего технического обслуживания, как описано в «Сервисной книжке» и в «Руководстве по эксплуатации»;
 7. неквалифицированный ремонт или техническое обслуживание, ненадлежащий уход и хранение;
 8. изменения мощности или типа автомобиля;
 9. превышения допустимых значений нагрузки на ось, максимальной массы буксируемого груза;
 10. использования неподходящего топлива, заправочных жидкостей и масел;
 11. внешние воздействия (например, поцарапан кожаный руль), полученные при демонтаже без использования спец. инструмента, вмятины на коже от механического блокиратора рулевого управления, следы повреждения на деревянных элементах от удара или механического воздействия;
 12. на дефекты, неисправности или коррозию, возникшие в результате: воздействия кислот или щелочей; воздействия промышленных или химических выбросов, кислотных или щелочных загрязнений воздуха, растительного сока, продуктов жизнедеятельности птиц и животных, древесной смолы, солей (в т. ч. дорожной соли), противоледных реагентов, града, дождя, ветра и прочих природных явлений, воздействия гравия, камней, металлических частиц или других объектов;
 13. несоблюдения установленного регламента технического обслуживания в соответствии с указаниями сервисной книжки;
 14. использования автомобилей в качестве такси, службы доставки, учебных и т.п.;
 15. повреждения, вызванные использованием неоригинальных аксессуаров и запчастей (на неоригинальные запасные части (аксессуары) и повреждения, полученные в результате использования таких запасных частей (аксессуаров), гарантия не распространяется);
 16. операции, которые входят в предпродажную подготовку;
 17. нарушения правил ухода за автомобилем, приведенных в «Руководстве по эксплуатации» и в разделе «Обязанности владельца»;
 18. форс-мажорные обстоятельства (молнии, пожар, стихийные

Что необходимо знать о гарантии

бедствия, землетрясения, военные действия, беспорядки, теракты и т. д.);

19. слабые посторонние звуки, шум, вибрацию, которые не влияют на характеристики и работоспособность автомобиля или его элементов. Образование масляных пятен в зонах сальников и уплотнений;
20. естественный износ деталей внешней и внутренней отделки, лакокрасочного покрытия;
21. любой косвенный ущерб: невозможность использования автомобиля, неудобства и финансовые убытки;
22. автомобили, имеющие дефекты, о которых владелец был заранее уведомлен в письменном виде;
23. не распространяется гарантия на конденсацию влаги в осветительных приборах, которая возникла в результате климатических и физических условий;
24. посторонние звуки, неисправности и повреждения деталей подвески, рулевого управления, трансмиссии и других деталей, возникшие в результате управления автомобилем по неровному дорожному покрытию, сопряженного с ударными нагрузками на детали автомобиля в том числе, при эксплуатации по дорогам и улицам, которые не соответствуют требованиям

к их эксплуатационному состоянию, в соответствии с действующим законодательством;

Обратите также внимание на следующее:

1. Техническое обслуживание автомобилей в период их эксплуатации, а также выполнение указанных ниже операций, устранение неполадок, ремонт и замена указанных ниже деталей, возникающих в результате ненадлежащего ухода за автомобилем, аварий, износа, воздействий внешних и иных факторов, не входит в гарантийные обязательства и производится для владельцев автомобилей за плату:
 - очистка топливной системы;
 - регулировка механизма сцепления;
 - регулировка углов установки колес;
 - компьютерная диагностика двигателя;
 - проведение работ по замене шин;
 - балансировка колес;
 - регулировка направления света фар;
- а также не входит в гарантийные обязательства и производится для владельцев автомобилей за плату: замена, ремонт или восстановление

Что необходимо знать о гарантии

расходных материалов, прочих элементов, используемых, либо подверженных износу и разрушению при нормальной эксплуатации, в том числе:

- фильтры;
- свечи зажигания и накаливания;
- форсунки впрыска;
- плавкие предохранители;
- приводные ремни;
- лампы и элементы, выполняющие их функцию;
- щеточные узлы электродвигателей, генератора, стартера;
- тормозные колодки;
- масла;
- охлаждающая жидкость;
- жидкость для гидропривода сцепления и тормозов;
- консистентные смазки;
- электролит;
- хладагент;
- жидкость для омывателя стекол и фар;
- топливо;
- стекла;
- обивка салона и внутренняя отделка;
- детали с гальванопокрытием;
- амортизаторы;
- пружины;
- сидения;
- колесные диски, шины;
- щетки стеклоочистителей;
- тормозные соединения или колодки, диски;
- диски сцепления;
- резиновые части: шланги, ремни,

уплотнители, патрубки, втулки стабилизатора, сайлент-блоки, манжеты, пыльники и др.

2. Гарантия производителя не распространяется на следующие категории транспортных средств: Автомобили специального назначения; Транспортное средство, используемое в качестве такси, в соревнованиях, испытаниях или для обучения вождению или используемое для аренды; Транспортное средство, переоборудованное и модифицированное без одобрения Изготовителя и не соответствующее сертификату одобрения типа транспортного средства (ОТТС); Транспортное средство, принадлежащее юридическому лицу и используемое вне дорог общего пользования.
3. Регулировочные, контрольно-диагностические работы производятся за счет владельца автомобиля.
4. Гарантийное обслуживание автомобилей осуществляется в случае надлежащего исполнения его владельцем обязанностей, указанных в разделе «ОБЯЗАННОСТИ ВЛАДЕЛЬЦА АВТОМОБИЛЯ».
5. Расходы по доставке транспортного средства, при отсутствии возможности доступа к автомобилю эвакуатора, в частности, по причине отсутствия автомобильной дороги и/или

Что необходимо знать о гарантии

дороги с твердым покрытием, а также расходы по доставке ж/д транспортом, с преодолением водной преграды (паром), авиадоставке и доставке специальной техникой повышенной проходимости, оплачиваются непосредственно Владелец (доверенным лицом) исполнителю услуг по доставке.

- б. В случае признания официальным Дилером или импортером недостатков, обнаруженных при проведении диагностики автомобиля, попадающих под действие предоставленной гарантии, срок устранения выявленного недостатка должен составлять не более 45 (сорока пяти) дней для физических лиц и не более 60 (шестидесяти дней) для юридических лиц.

7

Гарантийное
обслуживание

Обязанности владельца автомобиля

Владелец автомобиля обязан:

1. Соблюдать рекомендации по эксплуатации и обслуживанию автомобиля, изложенные в данной сервисной книжке и в «Руководстве по эксплуатации».
2. Для выполнения гарантийного ремонта предоставить автомобиль официальному Дилеру.
3. Проводить техническое обслуживание автомобиля в соответствии с требованиями, изложенными в разделе «Техническое обслуживание» данной сервисной книжки. Сохранить отметки о прохождении технических обслуживаний автомобиля на случай, если они потребуются Дилеру. Гарантия на запасные части распространяется только при наличии соответствующих документов на их установку.
4. Внимательно следовать всем рекомендациям, указанным в «Руководстве по эксплуатации»;
Регулярно мыть автомобиль и обрабатывать кузов защитными средствами;
6. При обнаружении на кузове отложенной дорожной соли, песка, асфальта, гудрона, смолы деревьев и прочих веществ, способных повредить лакокрасочное покрытие, немедленно удалить их, своевременно и за свой счет устранить любые выше перечисленные повреждения лакокрасоч-

ного покрытия кузова.

7. При смене владельца автомобиля, а также при изменении информации об автомобиле и/ или о его владельце, незамедлительно обратиться к уполномоченному Дилеру Компании Хавейл для регистрации указанной информации в Карточке регистрации смены владельца, приведенной в данной сервисной книжке.

Карточка замены одометра

Карточка замены одометра

В случае неисправности одометра просим Вас обращаться в сервисные центры Компании Хавейл для его замены.

Отметка о замене одометра

Дата замены:

Показания старого одометра (км):

Показания нового одометра (км):

Наименование сервисного центра:

Печать сервисного центра:

7

Гарантийное
обслуживание

Карточка замены одометра

Карточка замены одометра

В случае неисправности одометра просим Вас обращаться в сервисные центры Компании Хавейл для его замены.

Отметка о замене одометра

Дата замены:

Показания старого одометра (км):

Показания нового одометра (км):

Наименование сервисного центра:

Печать сервисного центра:

7

Гарантийное
обслуживание

7

Гарантийное
обслуживание



Регистрационная карточка с информацией об автомобиле

Первый экземпляр хранится у дилера

Информация о владельце

ФИО владельца/наименование компании:

Номер паспорта/регистрационный номер компании:

Городской телефон:

Мобильный телефон:

E-mail:

Почтовый индекс:

Полный адрес:

Информация об автомобиле:

Модель:

Идентификационный номер (VIN-код):

Номер двигателя / модель электродвигателя:

Цвет:

Комплектация:

Дата выпуска:

Дата передачи автомобиля:

Подпись дилера

Подпись владельца:

Подпись/печать

Подпись/печать

Дата:

Дата:

7

Гарантийное
обслуживание



7

Гарантийное
обслуживание



Регистрационная карточка с информацией об автомобиле

Второй экземпляр хранится в руководстве

Информация о владельце

ФИО владельца/наименование компании:

Номер паспорта/регистрационный номер компании:

Городской телефон:

Мобильный телефон:

E-mail:

Почтовый индекс:

Полный адрес:

Информация об автомобиле:

Модель:

Идентификационный номер (VIN-код):

Номер двигателя/ модель электродвигателя:

Цвет:

Комплектация:

Дата выпуска:

Дата передачи автомобиля:

Подпись дилера

Подпись владельца:

Подпись/печать

Подпись/печать

Дата:

Дата:



7

Гарантийное
обслуживание

7

Гарантийное
обслуживание



Карточка регистрации смены владельца

Информация о новом владельце

ФИО владельца/наименование компании:

Номер паспорта/регистрационный номер компании:

Городской телефон:

Мобильный телефон:

E-mail:

Почтовый индекс:

Полный адрес:

Информация об автомобиле:

Модель:

Идентификационный номер (VIN-код):

Номер двигателя:

Цвет:

Номерной знак:

Пробег:

Смена Изменение почтового адреса Дополнительно выдано

Подпись владельца

Подпись представителя сервисного центра:

Подпись
прежнего владельца:

Сервисный центр
(печать):

Подпись
нового владельца:

Дата: год месяц число

Дата: год месяц число

7

Гарантийное
обслуживание

Карточка регистрации смены владельца

Информация о новом владельце

ФИО владельца/наименование компании:

Номер паспорта/регистрационный номер компании:

Городской телефон:

Мобильный телефон:

E-mail:

Почтовый индекс:

Полный адрес:

Информация об автомобиле:

Модель:

Идентификационный номер (VIN-код):

Номер двигателя:

Цвет:

Номерной знак:

Пробег:

Смена Изменение почтового адреса Дополнительно выдано

Подпись владельца

Подпись представителя сервисного центра:

Подпись
прежнего владельца:

Сервисный центр
(печать):

Подпись
нового владельца:

Дата: год месяц число

Дата: год месяц число

7

Гарантийное
обслуживание

Предпродажная подготовка

Перед передачей автомобиля владельцу была выполнена предпродажная подготовка.

7

Гарантийное
обслуживание

Печать и подпись официального дилера
Компании Хавейл

8

Технические данные

Идентификация

автомобиля..... 358

Параметры автомобиля.... 361

Идентификация автомобиля

Оснащение автомобиля

Обратите внимание на то, что в настоящем руководстве описывается стандартное оборудование данной серии автомобилей, оборудование, входящее в комплектацию согласно национальным стандартам, а также специальное оборудование, предназначенное для конкретной модели автомобиля. Поэтому некоторые виды и функции оборудования, описанные в настоящем руководстве, могут не входить в комплектацию Вашего автомобиля или использоваться в автомобилях, выпускаемых только для определенных рынков. Информацию о комплектации Вашего автомобиля Вы можете найти в документах, предоставленных при его покупке, или запросить ее у авторизованного дилера.

Идентификационный номер транспортного средства

Идентификационный номер транспортного средства (VIN) — это уникальный идентификационный код автомобиля, который нанесен в следующих местах:

- › Слева на верхней части приборной панели



91D1B79537E6

- › На передней части правого лонжерона

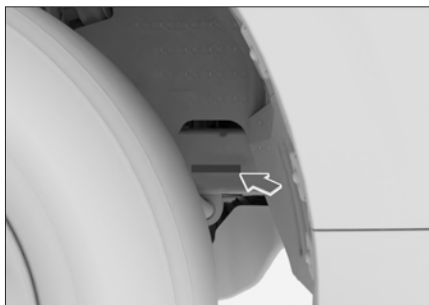

362E8D0917A4

- › На идентификационной табличке автомобиля, расположенной в нижней части центральной стойки правой передней двери



64C273F0372D

Идентификация автомобиля

i Уведомление

Информацию об идентификационном номере автомобиля можно считать из электронного блока управления, подключив диагностический сканер к диагностическому разъему автомобиля.

Номер двигателя

GW4D24

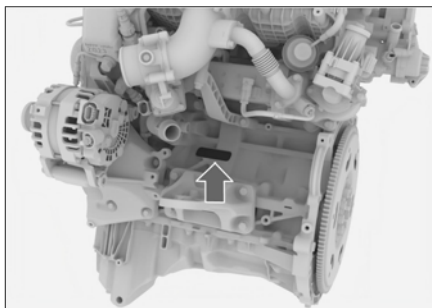

Номер двигателя выгравирован на блоке цилиндров в месте, показанном на рисунке.

i Уведомление

Модель и номер двигателя также указаны в передней части двигателя на наклейке на крышке привода газораспределительного механизма.

GW4C20B



Номер двигателя выгравирован на блоке цилиндров в месте, показанном на рисунке.

i Уведомление

Модель и номер двигателя также указаны в передней части двигателя на наклейке на крышке привода газораспределительного механизма.

Идентификация автомобиля

GW4D20M



4889C61DD3AC

Номер двигателя выгравирован на блоке цилиндров в месте, показанном на рисунке.

i Уведомление

Модель и номер двигателя также указаны в передней части двигателя на наклейке на крышке привода газораспределительного механизма.

Параметры автомобиля

Основные параметры

Дополнительная основная информация, такая, как идентификационный номер, коммерческое наименование, категория транспортного средства, год изготовления, экологический класс, допустимая максимальная масса транспортного средства и другие параметры указываются в паспорте транспортного средства.

Внимание

Все параметры, указанные в настоящем руководстве, за исключением специально отмеченных или отдельно перечисленных, относятся к моделям в стандартной комплектации. Некоторые параметры автомобилей со специальным оборудованием и автомобилей, произведенных для других стран, могут отличаться от указанных. Следует ориентироваться на параметры, указанные в документах, поставляемых вместе с автомобилем.

Динамические характеристики

Двигатель GW4D24

Параметр	Данные
Тип двигателя	Дизельный двигатель с турбонадувом
Максимальная полезная мощность при скорости вращения двигателя [кВт при об/мин]	135/3600
Максимальный полезный крутящий момент при скорости вращения двигателя [Н·м при об/мин]	480/1500–2500
Максимальный преодолеваемый подъем [%]	45

Параметры автомобиля

Двигатель GW4C20B

Параметр	Данные
Тип двигателя	Бензиновый двигатель с турбонадувом
Максимальная полезная мощность при скорости вращения двигателя [кВт при об/мин]	160/5500
Максимальный полезный крутящий момент при скорости вращения двигателя [Н·м при об/мин]	380/1800–3600
Максимальный преодолеваемый подъем [%]	40

Двигатель GW4D20M

Параметр	Данные
Тип двигателя	Дизельный двигатель
Максимальная полезная мощность при скорости вращения двигателя [кВт при об/мин]	120/3600
Максимальный полезный крутящий момент при скорости вращения двигателя [Н·м при об/мин]	400/1400–2600
Максимальный преодолеваемый подъем [%]	45

8

Технические Данные

Технические характеристики шин

Параметр	Данные
Спецификация	Стандартные шины 265/60R18 110H, 265/60R18 114H
	Запасное колесо
Давление в шинах	См. табличку с давлением в шинах в нижней части левой стойки передней двери

Параметры автомобиля

Параметр		Данные
Цепи противоскольжения	Спецификация	Цепи из ТПУ, модель T150
	Место установки	Задние колеса

Параметры колес

Параметр		Данные	
Параметры динамической балансировки	Односторонняя [г]	≤ 8	
	Двусторонняя (суммарно) [г]	≤ 15	
Углы установки колес	Задние колеса	Развал задних колес	$0^\circ \pm 30'$ (боковое отклонение $\leq 30'$)
		Схождение задних колес	$0^\circ \pm 30'$ (боковое отклонение $\leq 30'$)
	Передние колеса	Угол продольного наклона шкворня	$3,5^\circ \pm 30'$ (боковое отклонение $\leq 30'$)
		Развал передних колес	$11' \pm 30'$ (боковое отклонение $\leq 30'$)
		Схождение передних колес	$5^\circ \pm 5'$ (боковое отклонение $\leq 2'$)
		Угол поперечного наклона шкворня	$12,2^\circ \pm 30'$ (боковое отклонение $\leq 30'$)

Характеристики подвески

Параметр	Данные
Передняя подвеска	Независимая подвеска на двойных поперечных рычагах
Задняя подвеска	Зависимая подвеска с продольными рессорами

Параметры автомобиля

Параметры тормозной системы

Параметр		Данные
Педаль тормоза	Свободный ход [мм]	10,3 ±1
Передние тормозные колодки (фрикционная накладка)	Минимально допустимая толщина [мм]	2
Задние тормозные колодки (фрикционная накладка)	Минимально допустимая толщина [мм]	2
Передний тормозной диск	Минимально допустимая толщина [мм]	29
Задний тормозной диск	Минимально допустимая толщина [мм]	20
Задний тормозной барабан	Максимально допустимый внутренний диаметр [мм]	212

Параметры масел и жидкостей

Моторное масло для двигателя GW4D24

Для обеспечения оптимальной производительности и долговечности двигателя рекомендуется использовать оригинальное моторное масло, рекомендованное производителем. Если в Вашем регионе недоступно оригинальное моторное масло, рекомендуется использовать следующие аналоги.

Для автомобилей с уровнем выбросов Евро-5 и выше, оснащенных сажевым фильтром (DPF):

- › Если температура в Вашем регионе находится в диапазоне выше -30°C, следует использовать полностью синтетическое моторное масло СЗ 5W-30.
- › Если в регионе эксплуатации автомобиля бывают более низкие температуры, следует использовать полностью синтетическое моторное масло СЗ 0W-30.

Для автомобилей без сажевого фильтра (DPF), если используется масло стандарта API (Американский институт нефти), рекомендуется использовать полностью синтетическое моторное масло следующей спецификации:

Параметры автомобиля

Параметр	Данные		
Температура окружающей среды	от -20°C и выше	от -30°C и выше	Более низкая температура
Класс качества	СI-4 или выше	СI-4 или выше	СI-4 или выше
Класс вязкости	15W-40	5W-40	0W-40

Для автомобилей без сажевого фильтра (DPF), если используется масло стандарта ACEA (Европейская ассоциация автопроизводителей), рекомендуется следующее:

- › Если температура в Вашем регионе находится в диапазоне выше -30°C, следует использовать полностью синтетическое моторное масло A3/B4 5W-40.
- › Если в регионе эксплуатации автомобиля бывают более низкие температуры, следует использовать полностью синтетическое моторное масло A3/B4 0W-40.

Моторное масло для двигателя GW4D20M

Для обеспечения оптимальной производительности и долговечности двигателя рекомендуется использовать оригинальное моторное масло, рекомендованное производителем. Если в Вашем регионе недоступно оригинальное моторное масло, рекомендуется использовать следующие аналоги.

Для автомобилей с уровнем выбросов Евро-5 и выше, оснащенных сажевым фильтром (DPF):

- › Если температура в Вашем регионе находится в диапазоне выше -25°C, следует использовать полностью синтетическое моторное масло C3 5W-30.
- › Если в регионе эксплуатации автомобиля бывают более низкие температуры, следует использовать полностью синтетическое моторное масло C3 0W-30.

Для автомобилей без сажевого фильтра (DPF), если используется масло стандарта API (Американский институт нефти), рекомендуется использовать полностью синтетическое моторное масло следующей спецификации:

Параметры автомобиля

Параметр	Данные		
Температура окружающей среды	от -20°C и выше	от -25°C и выше	Более низкая температура
Класс качества	CI-4 или выше	CI-4 или выше	CI-4 или выше
Класс вязкости	15W-40	5W-40	0W-40

Для автомобилей без сажевого фильтра (DPF), если используется масло стандарта ACEA (Европейская ассоциация автопроизводителей), рекомендуется следующее:

- › Если температура в Вашем регионе находится в диапазоне выше -25°C, следует использовать полностью синтетическое моторное масло A3/B4 5W-40.
- › Если в регионе эксплуатации автомобиля бывают более низкие температуры, следует использовать полностью синтетическое моторное масло A3/B4 0W-40.

Моторное масло для двигателя GW4C20B

Для обеспечения оптимальной производительности и долговечности двигателя рекомендуется использовать оригинальное моторное масло, рекомендованное производителем. Если в Вашем регионе недоступно оригинальное моторное масло, рекомендуется использовать следующие аналоги.

Если используется масло стандарта API (Американский институт нефти), рекомендуется использовать полностью синтетическое моторное масло следующей спецификации:

Параметр	Данные	
Температура окружающей среды	от -30°C и выше	от -30°C и ниже
Класс качества	SN или выше	SN или выше
Класс вязкости	5W-30	0W-30

Если используется масло стандарта ACEA (Европейская ассоциация автопроизводителей), рекомендуется следующее:

Параметры автомобиля

- › Если температура в Вашем регионе находится в диапазоне выше -30°C , следует использовать полностью синтетическое моторное масло C2 5W-30.
- › Если в регионе эксплуатации автомобиля бывают более низкие температуры, следует использовать полностью синтетическое моторное масло C2 0W-30.

Объем моторного масла

Модель двигателя	Объем [л] (справочное значение)
GW4D24	5,5 \pm 0,1 (при замене только масла)
	5,8 \pm 0,1 (при замене масла и элементов масляного фильтра)
GW4D20M	4,7 \pm 0,1 (при замене только масла)
	5,0 \pm 0,1 (при замене масла и элементов масляного фильтра)
GW4C20B	4,5 \pm 0,1 (при замене только масла)
	4,9 \pm 0,1 (при замене масла и масляного фильтра)

Прочие масла и жидкости

Типы смазочных материалов и технических жидкостей	Спецификация	Объем [л] (справочное значение)
Масло для коробки передач (9AT)	ATF 9	6 (рекомендуемый объем для добавления при техническом обслуживании)
Масло для главного редуктора переднего моста	DUAL 9 FE 75W-90 SINOPEC GL-5 75W-90	1,05 \pm 0,05
Масло для главного редуктора заднего моста	DUAL 9 FE 75W-90 SINOPEC GL-5 75W-90	2,4 \pm 0,1
Масло для раздаточной коробки	Mercon LV (44-00-244-015)	1,3 \pm 0,1 (рекомендуемый объем заправки при техобслуживании)

Параметры автомобиля

Типы смазочных материалов и технических жидкостей	Спецификация	Объем [л] (справочное значение)
Тормозная жидкость	DOT4	0,98 ±0,1
Охлаждающая жидкость (двигатель GW4C20B)	Этиленгликоль-35 (для регионов с умеренным климатом) Этиленгликоль-45 (для регионов с очень холодным климатом)	7,8 ±0,5 (рекомендуемый объем заправки при техобслуживании)
Охлаждающая жидкость (двигатель GW4D24)	Этиленгликоль-35 (для регионов с умеренным климатом) Этиленгликоль-45 (для регионов с очень холодным климатом)	8,7 ±0,5 (рекомендуемый объем заправки при техобслуживании)
Охлаждающая жидкость (двигатель GW4D20M)	Этиленгликоль-35 (для регионов с умеренным климатом) Этиленгликоль-45 (для регионов с очень холодным климатом)	8,2 ±0,5 (рекомендуемый объем заправки при техобслуживании)
Омыватель ветрового стекла	--	2,8 ±0,2

8

Технические Данные

i Уведомление

Фактический расход вышеуказанных жидкостей может незначительно отличаться в зависимости от особенностей продукта, оборудования и климатических условий.